



CATALOGO GENERALE SCALE E SGABELLI 2023



41.000 M² DI CAPANNONI A BAGNATICA (BG)
PER PRODURRE, STOCCARE E FORNIRE UN SERVIZIO IMPECCABILE

SEMPRE IN CORSA PER VINCERE
LE SFIDE DI DOMANI



1964 - 2014
ANNIVERSARY
50



SEMPRE DI SUPPORTO AI CLIENTI
PER SUPERARE OGNI OSTACOLO



SENZA MAI PERDERE DI VISTA
LA SICUREZZA DEI NOSTRI UTILIZZATORI

sito svelt

videotour

facebook



linkedin

canale youtube

instagram



SVELT S.p.A. - Via delle Groane, 13
24060 Bagnatica (BG) - ITALY
Uff. vendite tel. 035 681104 - Fax 035 681034
Uff. preventivi tel. 035 0069623 - 035 0069614
www.svelt.it - vendite@svelt.it - preventivi@svelt.it

Riproduzione Riservata. Il presente catalogo
è una proprietà intellettuale
di Svelt spa ed è protetta dal diritto d'autore.
La sua riproduzione totale o parziale è vietata.

RICHIEDI ANCHE I CATALOGHI:
• STRUTTURE SPECIALI
• SOPPALCHI
• TETTO SICURO
• RICAMBI

Caratteristiche tecniche indicative che possono subire variazioni senza preavviso.
Le foto hanno il solo scopo di presentare il prodotto senza fungere da istruzioni per l'uso.
I ns. prodotti professionali possono essere utilizzati solo da persone esperte e preventivamente formate.

Marchi e Brevetti depositati	pag. 3	Legenda dei loghi e dei marchi	pag. 9
Normative	pag. 4	Elenco/descrizione delle Dotazioni	pag. 10
Imballi speciali su richiesta	pag. 7 NEW	Guida alla scelta della scala giusta	pag. 12
Regole generali di Sicurezza	pag. 8	Certificati, imballo, etichette, manuali	pag. 14

Serie Svelt Professionale (utilizzo intensivo)

SCALE TRASFORMABILI

Serie DeLuxe (Luxe 2, 3)	pag. 16
Serie Euro (E2, E3)	pag. 19 NEW
Serie Vettoresina (V2, V3)	pag. 87

SCALE SFILABILI CON FUNE

Serie Euro (E2F, E3F)	pag. 19
Serie Vettoresina (V2F, V3F)	pag. 83

SCALE D'ACCESSO E D'APPOGGIO

Luxe1	pag. 15
Euro1	pag. 18
GLC e GLC/S	pag. 27
Scale d'accesso scavi Abyss	pag. 35 NEW
Scale d'accesso 45° e 60°	pag. 61
Giorno e Giorno Maxi	pag. 62
Optima ad inclinazione variabile	pag. 63
Arganello (scala con argano)	pag. 63
V1 in Vettoresina dielettrica	pag. 82
Scale per Scaffali	pag. 89
Modum	pag. 100

SCALE A CAVALLETTO

P1 e P1 Plus	pag. 22
P1+	pag. 24
P2 e P3	pag. 25
Hybrid	pag. 26

TELESCOPICHE/MULTIPOSIZIONE

Serie Scalissima® (Plus, Elite)	pag. 28 NEW
Bravissima	pag. 32
Serie Lady (Lady12, Ladyplus16)	pag. 33
Sicurkit (parapetto per Scalissima)	pag. 33
Serie ultracompatto Telex	pag. 34 NEW

SCALE CON PARAPETTO

Serie Marea (Marea, Marea Maxi)	pag. 36 NEW
Regina® (Special, Large, Vip, 4WD)	pag. 38
Moby	pag. 44
Vera	pag. 45

ESPOSITORI E ACCESSORI

Espositori di scale per Rivenditori	pag. 101
Accessori per scale	pag. 102 NEW

Serie Domestica (utilizzo casalingo, salutarico o leggero)

SCALE RETRATTILI A SOFFITTO

Snodabile	pag. 104
Harmonica	pag. 105 NEW

SOPPALCHI IN KIT FAI DA TE

Soppalchi	pag. 106
-----------	----------

SCALE TRASFORMABILI

Serie Universal U1 U2 U3	pag. 107
--------------------------	----------

SCALE IN LEGNO

pag. 101 **NEW**

SCALE A CASTELLO E PALCO

Fly, Flylight, Telefly, Telefly Light	pag. 46
Telefly Light S	pag. 49 NEW
Serie Minifly (Minifly, Miniflylight)	pag. 51
Serie Castellana®, Slim e Maxi	pag. 52
Torretta Picking (scale su misura)	pag. 55
Torretta (scale su misura)	pag. 56
Torretta Safe (scale su misura)	pag. 57
Scale a Palco e Ponte	pag. 58
Scala a ponte Bridge	pag. 60
Piattaforma a sbalzo per autobotti	pag. 98
Torretta telescopica a sbalzo	pag. 99
Palchetto telescopico	pag. 100 NEW

SGABELLI E SCALETTE

Punto Space e Matrix	pag. 67
Serie Punto	pag. 68
Ulisse Super e Ulisse	pag. 70
Rhino Super e Record	pag. 71
Cargo	pag. 72
Ikaro	pag. 76 NEW
Saliscendi e Pedane Speciali	pag. 80

SCALE PER AGRICOLTURA

Potapota, Agricola, Serie Fattoria	pag. 64
Serie Agriluxe	pag. 66

SCALE IN VETTORESINA ISOLANTE

Serie V1-V2-V2F-V3F	pag. 82
V3 e Punto large plus fibra	pag. 84
V6 e Smart1	pag. 85
Moby Fibra	pag. 86
Castellana/Castellana Maxi Fibra	pag. 87
Postazioni di lavoro con anticaduta	pag. 88 NEW
Scala V2X trasformabile	pag. 89 NEW

PRODOTTI X LA SICUREZZA DEI TETTI

Scale di accesso alle coperture	pag. 90
Passerelle e camminamenti	pag. 91
Parapetti in alluminio	pag. 92
Scala con gabbia (alla marinara) avvitata	pag. 94 NEW

SERIE E-COMMERCE

pag. 114 **NEW**

SGABELLI DOMESTICI

pag. 112 **NEW**

SCALE TELESCOPICHE

Scalissima Light (alluminio)	pag. 109
Serafina (acciaio)	pag. 109

SCALE DOMESTICHE ALLUMINIO

Marea Light e Marea Maxilight	pag. 108 NEW
Topstep e Vetta	pag. 110
Casa e Bobo plus	pag. 111

RICERCA e SVILUPPO

1964 - 2023

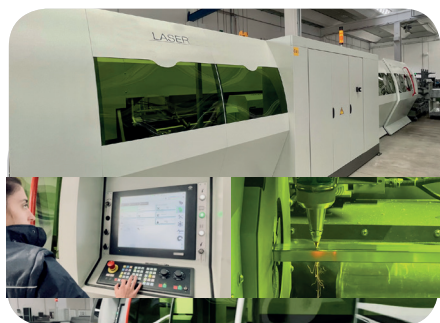

RICERCA E SVILUPPO PRODOTTI

- L'intero processo di ricerca & sviluppo è gestito all'interno del gruppo da un Team di designer ed ingegneri specializzati nella realizzazione del nostro prodotto.
- Abbiamo un laboratorio per sviluppo prodotti e prove.
- Lavoriamo con il TÜV e il Politecnico di Milano per le certificazioni secondo le norme europee e varie altre norme tecniche.
- Lavoriamo con ingegneri esterni iscritti all'albo per la validazione e i calcoli sui trabattelli e le strutture speciali.



INNOVAZIONI E BREVETTI

 Svelt ha una lunga storia di innovazioni molte delle quali brevettate.

MARCHI DEPOSITATI

Il logo SVELT e i nomi dei prodotti di maggior successo sono registrati: CASTELLANA, SCALISSIMA, REGINA, MILLENNIUM, TEMPO, PROFESSIONAL, ALADIN, sono tutti protetti da copyright.



CASA - PRO

Il marchio **ECOLINEA** è la giusta risposta ad una crescente richiesta di prodotti ad uso **professionale leggero (PRO)**, **domestico ed hobbistico (CASA)** proveniente dal mercato del "privato" che è in continua espansione. I prodotti a marchio ECOLINEA garantiscono semplicità d'uso, leggerezza e maneggevolezza ad un prezzo contenuto. Abbiamo creato una vasta gamma di sgabelli, scale e trabattelli che possano soddisfare l'esigenza di utilizzo in casa, ufficio, negozio, appartamento, giardino. Ciò grazie alla grande esperienza ed organizzazione che Svelt ha sviluppato in più di 50 anni di approccio al mercato "**professionale intensivo**". La serie ECOLINEA rispetta tutti requisiti di sicurezza richiesti dalla normativa vigente.

Nel 2011 Svelt ha registrato un nuovo marchio riservato a GDO ed ai Grossisti. I prodotti a marchio

TEKUP

TEKUP sono spesso utilizzati per promozioni e hanno un imbattibile rapporto prezzo/qualità. Sono però venduti in quantità minime obbligatorie. Anche la serie Tekup rispetta tutti i requisiti di sicurezza richiesti dalla normativa vigente. Il catalogo dei prodotti promozionali TEKUP è a disposizione di tutti i rivenditori/grossisti/gdo che ne faranno richiesta al nostro ufficio vendite o ai nostri agenti.

CASABRIKO

Nel 2016 il marchio CASABRIKO (dal 1972) è entrato a far parte del gruppo SVELT, portando con sé i suoi anni di storia e **know how MADE IN ITALY** nella produzione di accessori per la gestione della casa. Scale domestiche, stendibiancheria di ogni tipo e materiale, assi da stiro, scolapiatti ed accessori per la pulizia e per l'organizzazione domestica. Una nuova gamma di prodotti a disposizione dei clienti Svelt. (RICHIEDI IL CATALOGO). www.casabriko.com

eSvelt
e-commerce di qualità

Nel 2020 è stato depositato il nostro nuovo marchio per i prodotti riservati ai rivenditori e-commerce. Questi prodotti hanno caratteristiche tecniche, sconti e sistema distributivo diversi dai prodotti a marchio SVELT. Per info contattare l'agente di zona o il ns. ufficio marketing. (per saperne di più vedi a pagina 114)

Il Lavoro Sicuro in Altezza richiede 3 azioni:

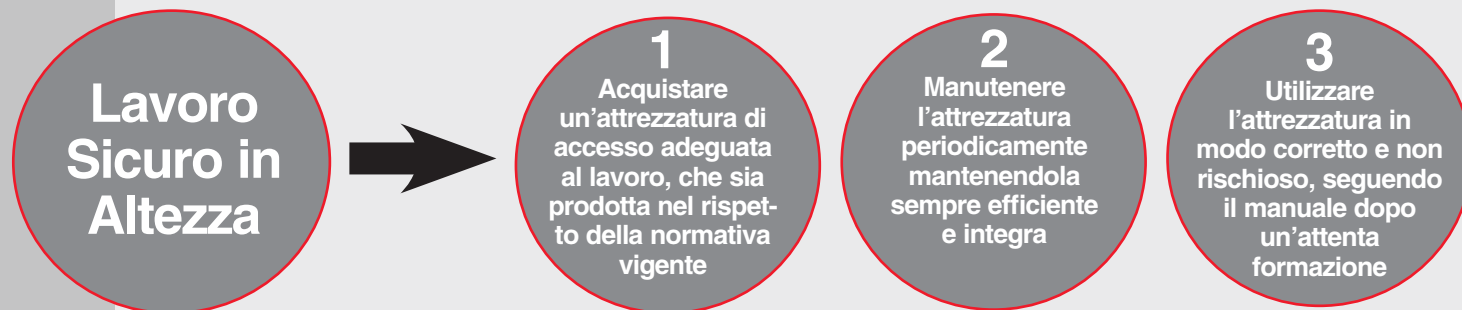

D.Lgs.
81/08

D.LGS.81/2008 (Testo unico sulla sicurezza)

La legislazione nazionale vigente che disciplina la costruzione e l'uso delle scale portatili sui luoghi di lavoro è il decreto legislativo 81/08 mediante l'art. 113. Il decreto in questione (a meno che non si applichi l'allegato XX) non richiede che il fabbricante si avvalga di un laboratorio ufficiale di certificazione per la dichiarazione di conformità. Il fabbricante, oltre ad essere obbligato al rispetto di detto decreto, si assume ogni responsabilità derivante dalla eventuale mancata applicazione dello stesso.

L'articolo 113, dispone che le scale portatili devono essere costruite con materiale adatto alle condizioni di impiego, devono essere sufficientemente resistenti nell'insieme e nei singoli elementi, devono avere dimensioni appropriate al loro uso e devono assicurare la propria stabilità.

E' compito del fabbricante dimostrare con calcoli e/o prove, con riferimento, per esempio, ad una appropriata specifica tecnica, anche da lui prodotta, di aver ottemperato ai disposti legislativi. Il d.lgs. 81/08 prevede, all'art. 113, comma 10, deroga alle disposizioni di carattere costruttivo di cui ai commi 3, 8 e 9 per le scale portatili conformi all'allegato XX.

Le disposizioni di carattere costruttivo di cui ai commi 3, 8 e 9 sono le seguenti:

- Il capitolo 3 stabilisce il tipo di fissaggio e le caratteristiche dei pioli nelle scale in legno
- Il capitolo 8 stabilisce che le scale lunghe più di 8 metri devono essere munite di rompitratta
- Il capitolo 9 stabilisce che le scale doppie devono essere provviste di catena o altro dispositivo che impedisca l'apertura della scala oltre il limite prestabilito di sicurezza.

Il fabbricante che volesse derogare ai commi di cui sopra (esempio senza rompitratta), per garantire la conformità delle scale al d.lgs. 81/08, può avvalersi di quanto disposto dall'allegato XX.

ALLEGATO XX

Riconosce la conformità alle vigenti disposizioni, delle scale portatili, alle seguenti condizioni, previa osservanza completa di tutti i disposti del comma A punto 1:

- a) le scale portatili siano conformi alla UNI EN 131, parte 1 e parte 2;
- b) il costruttore fornisca le certificazioni emesse da un laboratorio ufficiale
- c) le scale siano dotate di manuale con descrizione, istruzioni, numeri dei certificati e dichiarazione di costruzione a norma EN131

In sintesi:

Il fabbricante dispone di due possibilità, una alternativa all'altra, per provare la rispondenza della scala portatile al d.lgs. 81/08:

1. dichiarare la conformità al d.lgs. 81/08 dopo aver dimostrato con calcoli e/o prove, mediante l'applicazione, per esempio, di una specifica di prodotto da lui ritenuta la più opportuna, o della stessa UNIEN131, di aver soddisfatto tutti i requisiti dell'art. 113 del d.lgs. 81/08.

2. dichiarare la conformità al d.lgs.81/08 (con l'utilizzo della deroga) dopo aver dimostrato di aver soddisfatto i requisiti normativi mediante l'applicazione completa dell'allegato XX del d.lgs. 81/08.

In questo caso il fabbricante deve, tra l'altro, richiedere l'intervento di un laboratorio ufficiale per fornire la certificazione di rispondenza alla norma UNI EN 131 parte 1 e parte 2.

Per quanto concerne l'applicazione della serie delle norme UNI EN 131 parte 4, 6, 7, nulla vieta al fabbricante di autocertificare la rispondenza della scala alle norme applicabili, sempre dichiarando che la scala è conforme al d.lgs. 81/08 per l'uso delle stesse sui luoghi di lavoro, qualora ne abbia dimostrato la rispondenza.

Il fabbricante ha altresì facoltà di far certificare da un laboratorio la conformità della scala alle norme UNI EN 131 applicabili (parte 1, 2, 4, 6, 7).

INAIL E REGIONE LOMBARDIA (VAI AL NOSTRO BLOG)

Oltre al manuale, prima dell'utilizzo di una scala portatile, consigliamo di consultare:

- Quaderni Tecnici INAIL per i cantieri - SCALE PORTATILI - 2018
- Linea Guida per l'utilizzo di scale portatili nei cantieri - REGIONE LOMBARDIA



INAIL



REG. LOMB.

NORMATIVE UNIEN131/UNIEN14183



UNIEN131 (Scale portatili)

Per quanto concerne le norme tecniche di prodotto sulle scale esistono le norme europee UNI EN131 che non sono obbligatorie ma caldamente raccomandate. Indicano i test e i dimensionamenti che la scala deve rispettare. Questo marchio è apposto solo su scale che abbiano superato il test ed i dimensionamenti previsti dalle norme europee (sia sul prodotto che sui cataloghi). Ciò viene comprovato dal certificato di conformità qui mostrato (facsimile) Tutte le scale Svelt sono state testate con la versione UNIEN131/2019 part. 1 e UNIEN131/2017 part. 2 e verificate dal TÜV o dal POLITECNICO DI MILANO (UNIVERSITA').



UNIEN14183 (Sgabelli e scalette)

Per quanto concerne le norme tecniche di prodotto sugli sgabelli o scalette sotto il metro di altezza esistono le norme europee UNI EN14183 del 2004 che non sono obbligatorie ma caldamente raccomandate. Indicano i test e i dimensionamenti che lo sgabello deve rispettare. Questo marchio è apposto solo su sgabelli che abbiano superato il test ed i dimensionamenti previsti dalle norme europee (sia sul prodotto che sui cataloghi). Ciò viene comprovato dal certificato di conformità emesso dal TÜV o dal POLITECNICO DI MILANO (UNIVERSITA').



D.LGS.81/2008: Svelt dichiara che tutte le scale e gli sgabelli che espongono questo marchio sul prodotto e nei cataloghi sono conformi al D. Lgs. n.81 del 9/4/2008 - art.113 (testo unico sulla sicurezza).

CONFORME
D.Lgs.
81/08



Esistono anche norme specifiche per modelli di scale altrettanto specifici:

- EN131/4 regola le scale a uno o più snodi (tipo ns. modello Scalissima/Lady);
- EN131/6 regola le scale telescopiche (tipo ns. modello Xtend);
- EN131/7 regola le scale mobili con piattaforma (tipo ns. serie Fly).

ISO
9000
EN ISO
9606

ISO 9000 (Saldatura)

Indica la conformità alla normativa europea sulla saldatura. UNIENISO9606-1 2013 (acciai) UNIENISO9606-2 (alluminio). Periodicamente, un laboratorio riconosciuto, verifica i macchinari di saldatura ed i saldatori, rilasciando un patentino ed una certificazione di superamento delle prove di abilità, manualità, funzionalità e precisione imposte dalla normativa.

D.Lgs.
206/2005
CODICE DEL
CONSUMO

CODICE DEL CONSUMO

Il D.Lgs.206/2005 richiede al produttore di garantire che i prodotti siano sicuri anche dove non esistono norme vigenti aventi come obiettivo la sicurezza dei prodotti stessi. In Italia per esempio non esistono norme nazionali o europee che regolarizzano: carrelli e cavalletti manuali, rampe da carico, passaggi protetti, casse in alluminio.

NORMA
TECNICA
EN14122/4

SCALE FISSE VERTICALI CON GABBIA (ALLA MARINARA) o SENZA GABBIA

La EN14122/4 è la norma tecnica europea che definisce i test e i dimensionamenti delle scale verticali. In Italia, se la scala verticale è equipaggiata con gabbia di protezione, questa norma tecnica non è applicabile per intero in quanto secondo l'art. 113 del decreto legislativo (D.Lgs 81/08) la distanza fra il piolo e la parte posteriore della gabbia non deve superare i 60 cm in contrasto con la norma europea che obbliga una distanza non inferiore a 65 cm fino a 80 cm. L'art. 113 del D.Lgs 81/08 specifica che le scale a pioli di altezza superiore a m 5, fissate su pareti o incastellature verticali o aventi una inclinazione superiore a 75 gradi, devono essere provviste, a partire da m 2,50 dal pavimento o dai ripiani, di una solida gabbia metallica di protezione avente maglie o aperture di ampiezza tale da impedire la caduta accidentale della persona verso l'esterno. La parete della gabbia opposta al piano dei pioli non deve distare da questi più di cm 60. I pioli devono distare almeno 15 centimetri dalla parete alla quale sono applicati o alla quale la scala è fissata. Quando l'applicazione della gabbia alle scale costituisca intralcio all'esercizio o presenti notevoli difficoltà costruttive, devono essere adottate, in luogo della gabbia, altre misure di sicurezza atte ad evitare la caduta delle persone per un tratto superiore ad un metro.

EN131-7

UNIEN131-7 (2013): Norma Europea per scale mobili con piattaforma

(Fly, Fly Fibra, Flylight, Telefly, Teleflylight, Palco/Ponte light, Castellana Maxi)

- La norma europea UNIEN131-7 definisce i test e i dimensionamenti delle scale mobili con piattaforma.
- Si applica a scale con una piattaforma di lavoro con dimensioni (min/max mm 400/1000 - max 1 m²) e un'altezza massima di 5 m utilizzabili da parte di una persona alla volta (portata massima Kg 150)
- I parapetti (alti da 950 mm a 110 mm) e i corrimani devono essere strutturati in modo da impedire ad una sfera di 470 mm di diametro di passare lateralmente. Altezza fermapiEDE min. mm 50.
- TEST DI RIBALTAMENTO: viene eseguito con la trazione laterale di 30 Kg su ogni lato con un carico in piattaforma di 75 Kg. Per superare tale prova le scale Svelt sono dotate di allargatori richiudibili (Serie Fly) o fissi (Castellana Maxi, Palco/Ponte Light). (Per gli altri test e dimensionamenti vedi le Norme UNIEN131-7).



Parapetto di protezione a 360°

La serie FLY (Fly, Flylight, Telefly e Teleflylight) è dotata di tale protezione nonostante il parapetto di protezione sul lato di salita sia facoltativo.



EN131
2018

Principali aggiornamenti delle norme Europee UNIEN131 in vigore

Al momento della stampa di questo catalogo l'ultima versione delle norme europee UNIEN131 per le scale portatili risale al 2019 (EN131-1 del 2015+A1) e al 2017 (EN131-2 del 2010+A2).

Secondo le norme europee le scale vengono classificate e testate in base al tipo di utilizzo:

- **Usso Professionale** (destinate ad essere utilizzate in modo intensivo in ambiente lavorativo)
- **Usso Non-Professionale** (destinate all'utilizzo da parte di utenti in ambiente domestico e per il fai da te)

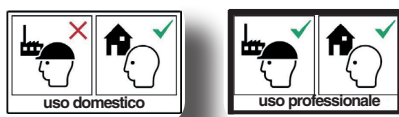

Principali test e prestazioni richiesti dall'ultima versione della norma europea UNIEN131:

1) Il test aggiuntivo è quello di **scivolamento delle scale da appoggio** su lastra di vetro con carico da 260 kg (225 kg per le scale ad uso domestico).

Consente una stringente verifica del grip (aderenza) dei piedini antiscivolo (tamponi di base).

2) Oltre agli abituali test di resistenza, flessione e torsione è stato aggiunto un nuovo test che simula la **Resistenza alla Fatica**

- Scale Professionali 2700N/50.000 cicli di salita/discesa
- Scale Domestiche 2250N/10.000 cicli di salita/discesa

A seguito di questo test la scala non deve presentare rotture o deformazioni visibili.

3) Ogni tronco superiore a 3 metri di scale componibili a 2 o più elementi deve risultare solidale alla scala, in modo che non possa essere facilmente smontato ed utilizzato senza allargatore.

4) La modifica tecnica più saliente riguarda le scale d'appoggio di altezza maggiore di m 3,00.

Essa consiste nell'obbligatorietà di avere una **larghezza di base minima** proporzionale all'altezza della scala. Il metodo per ottenere tale larghezza è a discrezione del produttore (vedi schema Pag. 7).

Svelt propone a questo scopo (a seconda del modello) vari tipi di allargatori di base: standard, a sbalzo, telescopici, richiudibili.

Dato che in Italia le Norme Europee non sono obbligatorie, Svelt propone sul proprio catalogo la possibilità di acquistare le scale d'appoggio con altezza maggiore di m 3,00 "Con e Senza Allargatore". Un adesivo indica chiaramente su ogni scala che la stessa è omologata a norme europee UNIEN131 solo con l'utilizzo dell'allargatore di base. Tutte le scale con altezza maggiore di m 3,00 sono predisposte per il montaggio dell'allargatore a cura del cliente tramite un kit di dadi e bulloni in dotazione.

N.B. Tutte le scale Svelt a norme europee sono sempre testate ed i certificati sono aggiornati con l'ultima versione della norma EN131 in vigore. Tutti i test e i dimensionamenti sono verificati dall'ente certificatore.

EN131-3

UNIEN131-3 (2018): Norma Europea per tutte le scale

- Definisce le etichette, i loghi e i manuali di uso e manutenzione che devono essere nel corredo di ogni scala.

EN131-4

UNIEN131-4 (2020): nuova revisione della Norma Europea per scale trasformabili multiposizione con cerniere (es: Serie Scalissima, Lady). In vigore da Ottobre 2020.

- Definisce test e dimensionamenti delle scale dotate di cerniere (utilizzabili sia a forbice che a muro o a ponte). Anche per queste scale sono stati introdotti tutti i test e le indicazioni inserite nella EN131/1/2 presenti a pag. 6 più altri test specifici incluso l'allargatore di base per le scale superiori a m 3.

EN131-6

UNIEN131-6 (2019): nuova revisione della Norma Europea per scale telescopiche ultracompatte (es: Serie Telex). In vigore dal Settembre 2019.

- Definisce i test e i dimensionamenti delle scale ultracompatte. Anche per queste scale sono stati introdotti tutti i test e le indicazioni inserite nella EN131/1/2 presenti a pag.6 incluso l'allargatore di base per le scale superiori a m 3. Sono stati inoltre introdotti test specifici per garantire l'incolumità dell'operatore durante la chiusura (spazi tra i pioli o frizione di chiusura) e test di resistenza alla caduta al suolo. Questa norma può essere autocertificata dal produttore.

UNIEN
14975

UNIEN14975 (2006): Norma Europea per scale retrattili da soffitto

(es: Serie Harmonica, Snodabile, Loft)

- Definisce i test e i dimensionamenti delle scale retrattili

CE

MARCHIO CE (es: Piattaforma per Autobotti/Cisterne, Piattaforma a Torretta Telescopica)

Il D.Lgs 81/2008 rappresenta la legislazione nazionale vigente che disciplina l'uso dei macchinari sui luoghi di lavoro. Nel settore dell'elevazione il marchio CE è applicabile ai macchinari che sollevino persone o materiali in modo meccanizzato. Non è applicabile né ai trabattelli né alle scale. Le ns. Piattaforme per Autobotti/cisterne e a Torretta Telescopiche sono macchinari omologati CE per l'elevazione meccanica degli attrezzi necessari alla manutenzione fino a un max di Kg 20.

N.B.: l'operatore può accedere alla piattaforma solo dopo che questa è stata posizionata all'altezza desiderata.

CEI EN
50528

CEI EN50528: Norma Europea per scale in vetroresina dielettrica

(es: Serie V1, V2, V3, V2F, V3F, Smart, V6, Moby Fibra, Fly Fibra, Punto Large Plus Fibra)

- Per tensioni fino a 1000V C.A. e 1500V C.C. definisce i test e i dimensionamenti delle scale dielettriche in vetroresina

Imballi speciali su richiesta

TIPOLOGIE DI IMBALLO DISPONIBILI SU RICHIESTA

In base alle esigenze del cliente Svelt offre una serie di imballi speciali adatti soprattutto ai prodotti più voluminosi e pesanti. Da notare che quasi tutti i prodotti sono già imballati in termoretraibile riciclabile.

TRIPLO IMBALLO - cod. **IMBALLO1**

- n.1 strato di termoretraibile riciclabile
- n.1 strato di Pluriball antiurto riciclabile
- n.1 strato finale di pellicola riciclabile che chiude il pacco.

TRIPLO IMBALLO RINFORZATO - cod. **IMBALLO2 (vedi foto)**

- n.1 strato di termoretraibile riciclabile
- n.4 angolari di protezione in cartone riciclabile a protezione di tutti i lati
- n. ciocchi di legno su misura a protezione di parti fragili ed esposte (posti a discrezione di Svelt (Castellana, Giorno, Vera, ecc.)
- n.1 strato di Pluriball antiurto riciclabile
- n.1 strato finale di pellicola riciclabile che chiude il pacco.



IMBALLO 2



NOVITA

MERCE REGGIATA SU PALLET SU RICHIESTA

Il cliente può richiedere che un prodotto venga trasportato su pallet. Qui di seguito i pallet disponibili. Il prezzo netto include il pallet ed il tempo di reggiatura e fissaggio del prodotto.

PALLET STANDARD - cod. **IMBALLO3**

n.1 pallet cm 120X80 oppure cm 120X100 scelto a discrezione del reparto spedizioni Svelt in base al prodotto da spedire.

PALLET MAGGIORATO - cod. **IMBALLO4**

n.1 pallet cm 190X90 ideale per la spedizione di scale pesanti/voluminose (Palco/Ponte/Ikaro) - Portata max pallet Kg 50.

DOPIO PALLET STANDARD - cod. **IMBALLO5**

n.2 pallet affiancati con dimensioni totali cm 240X80 oppure cm 240X100 ideale per la spedizione di scale pesanti/voluminose scelti a discrezione del reparto spedizioni Svelt in base al prodotto da spedire. (Ikaro/Castellana)

CODICI MISTI:

- cod.**IMBALLO13** triplo imballo pallet standard
- cod.**IMBALLO14** triplo imballo pallet maggiorato
- cod.**IMBALLO15** triplo imballo doppio pallet
- cod.**IMBALLO23** triplo imballo rinforzato pallet standard
- cod.**IMBALLO24** triplo imballo rinforzato pallet maggiorato
- cod.**IMBALLO25** triplo imballo rinforzato doppio pallet

IMBALLO 25



REGOLE

Generali di sicurezza sulle scale

OBBLIGHI PER TUTTE LE SCALE



OBBLIGHI AGGIUNTIVI SCALE D'APPOGGIO

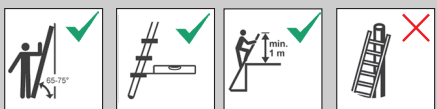

OBBLIGHI AGGIUNTIVI SCALE A FORBICE



OBBLIGHI AGGIUNTIVI SCALE TRASFORMABILI



OBBLIGHI AGGIUNTIVI SCALE CON CERNIERE AUTOMATICHE



OBBLIGHI AGGIUNTIVI SCALE TELESCOPICHE ULTRACOMPATTE



OBBLIGHI AGGIUNTIVI SCALE MOVIBILI CON PIATTAFORMA



Riferirsi alle etichette ed al manuale d'uso per maggiori istruzioni

PRINCIPALI RAGIONI DEGLI INCIDENTI SU SCALE

Informativa per la sicurezza dei nostri clienti

a) Perdita di stabilità:

- 1) posizione non corretta della scala (come angolazione non corretta di una scala di appoggio o apertura non completa di una scala doppia);
- 2) scivolamento verso l'esterno dal fondo (il fondo della scala si allontana dalla parete);
- 3) scivolamento laterale, caduta laterale e ribaltamento (sporgendosi o per fragilità della superficie di contatto superiore);
- 4) condizione della scala (per esempio, piedini antiscivolamento mancanti);
- 5) scendere in quota dalla scala non assicurata;
- 6) condizioni del suolo (per esempio, terreno morbido e instabile, pendenze, superfici scivolose o superfici solide sporche);
- 7) condizioni climatiche avverse (per esempio, vento);
- 8) collisione con la scala (per esempio da parte di un veicolo o una porta);
- 9) scelta della scala non corretta (per esempio troppo corta o non adatta all'impiego specifico).

b) Movimentazione:

- 1) trasferimento della scala nella posizione di lavoro;
- 2) montaggio e smontaggio della scala;
- 3) trasporto di oggetti sulla scala.

c) Scivolamento, inciampo e caduta dell'utilizzatore:

- 1) calzature inadatte; pioli o gradini sporchi;
- 2) azioni non sicure dell'utilizzatore (salire la scala a 2 pioli per volta, scendere scivolando lungo i montanti).

d) Cedimento strutturale della scala:

- 1) condizione della scala (per esempio, montanti danneggiati, usura); 2) sovraccarico della scala.

e) Pericoli di natura elettrica:

- 1) operazioni inevitabili su parti sotto tensione (per esempio, ricerca guasti);
- 2) collocazione delle scale troppo vicine ad apparecchiature elettriche sotto tensione (come linee elettriche aeree);
- 3) danni ad apparecchiature elettriche (per esempio, coperture o isolamento di protezione) causati dalle scale;
- 4) scelta non corretta del tipo di scala per i lavori elettrici.

Cosa si intende per altezza di lavoro?

- Calcoliamo che l'altezza media verticale dell'operatore col braccio alzato è di 2,00 m ca. Altezza di lavoro per convenzione = Altezza piattaforma + m 2
- La scelta della scala / trabattello corretti dipende anche dall'altezza di lavoro richiesta.

Rappresentazione dell'altezza alla piattaforma

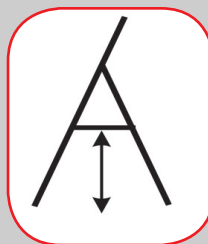

Rappresentazione dell'altezza di lavoro (alla mano)



Formula per calcolare l'altezza utile in appoggio al muro in base alla lunghezza totale della scala con un angolo di appoggio medio di 70°

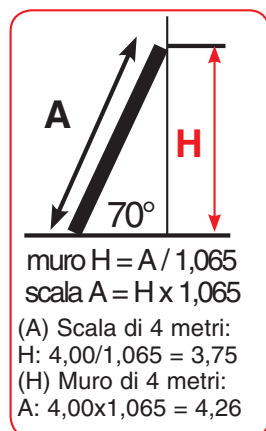

ATTENZIONE! Nelle scale d'appoggio le Norme Europee UNIEN131 vietano di appoggiare i piedi sopra gli ultimi 3 pioli/gradini.



ATTENZIONE! Nelle scale telescopiche ultracompatte le Norme Europee UNIEN131 vietano di appoggiare i piedi sopra gli ultimi 4 pioli/gradini.



ATTENZIONE! Nelle scale doppie le Norme Europee UNIEN131 vietano di appoggiare i piedi sopra gli ultimi 2 pioli/gradini in mancanza di una piattaforma e un guardacopo.

Legenda dei loghi e dei **MARCHI**



VIDEO



INQUADRA IL QR CODE IN OGNI PRODOTTO X SCARICARE IL LISTINO

ACAL

A richiesta CONFORME EN 14122

EN131 TESTATE DA TÜV



GARANZIA 5 ANNI

Portata 150 Kg



Il codice QR consente la visualizzazione immediata del video o del prezzo del prodotto tramite smartphone o tablet dotati di applicazione (QR reader o simili). I video dei nostri prodotti offrono una panoramica completa delle funzioni principali e del design. Ti informano sull'alta qualità del prodotto e sulle caratteristiche e i dettagli. Funzioni, design e varianti di prodotto sono presentati vividamente perché un video vale più di mille parole!. Guarda i video dei prodotti sul nostro canale youtube:

ACAL è l'associazione dei produttori di scale e trabattelli a cui SVELT è iscritta come associato.

Indicano la conformità del prodotto alla Normativa Europea di accesso a macchinari.

TEST NORMA EMER Indicano che il prodotto ha superato il collaudo dell'ente di controllo qualitativo corrispondente, secondo le normative di riferimento europee o nazionali. (scale = UNIEN131 - sgabelli = UNIEN14183).

Indica gli anni di validità della garanzia. La garanzia minima a norma di legge è comunque sempre rispettata.

Indica la portata massima del prodotto.

Indica prodotti per uso domestico leggero inadatti all'uso professionale. Non è richiesta una preparazione specifica.

Indica prodotti "tecnici" per uso professionale intensivo che richiedono formazione e preparazione professionali.



Indica che il prodotto è conforme alla direttiva macchine (solo per piattaforme di sollevamento meccanico).



ISO 9000 EN ISO 9606

Indica che il prodotto è saldato a TIG (pulita, precisa e resistente). ISO 9000 EN ISO 9606 indica la conformità alla normativa europea sulla saldatura (vedi pag. 5).



Indica scale e sgabelli su cui è possibile saldare dei rinforzi sui gradini per adeguarli a lavori particolarmente pesanti, usuranti e prolungati. Suppl. 10% su listino. In questo caso il tempo di consegna è circa di 10 giorni.



Indicano i prodotti costruiti in Italia o in Europa. Altre bandiere indicano sempre la provenienza.



I Postit forniscono importanti informazioni per il cliente soprattutto sulle Normative. Raccomandiamo la loro lettura per avere un quadro completo del prodotto.



"Protezione e sicurezza a 360°" identifica i prodotti dotati di parapetto avvolgente con protezione su tutti i lati. Massima sicurezza anticaduta.



"Gamma Top" aiuta il cliente ad identificare immediatamente il prodotto con dimensionamenti ed accessori eccezionali con qualità top rispetto ad altri prodotti simili.



IN ESAURIMENTO
PREZZO PROMO
EURO 219,00
EURO 139,00

Sveltino fornisce consigli e spiegazioni utili per la comprensione del prodotto. Segnala anche i prodotti fineserie che non verranno più costruiti o da informazione su promozionali e condizioni speciali

DOTAZIONI

Elenco e descrizione

Le dotazioni standard o optional rendono la scala più performante ed aumentano il comfort. Più dotazioni ha la scala più potrà essere comodamente usata nelle più svariate situazioni. Le dotazioni sono diverse a seconda dei modelli, del prezzo e del tipo di utilizzo (Professionale/Domestico).

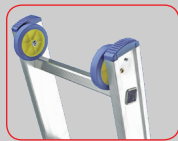

- **ROTELLE DI SCORRIMENTO:** facilitano l'elevazione della scala appoggiata al muro. Sfilando gli elementi le rotelle scorrono sul muro evitando di rovinarlo e rendendo l'apertura più comoda e fluida.



- **ROTELLE DI TRASPORTO:** facilitano lo spostamento di scale ingombranti o pesanti. Molto comode per utilizzo in ambienti molto grandi dove la scala deve essere trasportata manualmente.



- **ALLARGATORE DI BASE:** allargando la base consente la massima stabilità della scala. Obbligatorio per tutte le scale in appoggio con altezza superiore a m 3. Vedi a pag. 100 anche i modelli telescopico e richiudibile



- **CHIAVI PER BLOCCAGGIO E ISTRUZIONI DI MONTAGGIO ALLARGATORE:** I nostri allargatori sono dotati di chiavi che ne facilitano il montaggio senza utilizzare altri attrezzi.

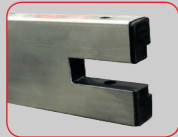

- **RINFORZO INTERNO IN NYLON NELLA SEDE DELL'ALLARGATORE:** impedisce che la sede si rovini o si deformi quando lo stabilizzatore non è inserito e che duri molto di più quando è inserito.



- **ALLARGATORE DI BASE REGOLABILE:** Consente di utilizzare la scala su dislivelli, scalinate (serie Deluxe)



- **ALLARGATORE DI BASE RICHIUDIBILE:** Consente di utilizzare la scala a Norme Europee in spazi limitati e di essere chiuso per il trasporto e il passaggio nelle porte. Sostituisce l'allargatore di base standard.

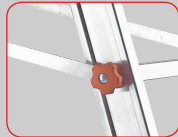

- **BARRE ANTI-APERTURA E CHIUSURA ACCIDENTALE:** nei modelli professionali sono utilizzate nella posizione a cavalletto per impedire l'apertura/chiusura accidentali durante l'utilizzo della scala. Costituiscono un dispositivo di sicurezza ridondante che si aggiunge alle cerniere. Preferite alle cinghie soprattutto in industria in quanto più durature e resistenti.



- **CINGHIE ANTI-APERTURA ACCIDENTALE:** utilizzate nella posizione a cavalletto impediscono l'apertura accidentale durante l'utilizzo della scala. Costituiscono un dispositivo di sicurezza ridondante che si aggiunge alle cerniere o ad altri sistemi antiapertura.



- **CERNIERE DI APERTURA IN ALLUMINIO** (fusione in conchiglia): montate sulle scale trasformabili professionali (Deluxe e Euro) sono elastiche e resistenti anche alle basse temperature. Il design permette di aprire comodamente la scala a cavalletto senza che si smonti accidentalmente. Non si ossidano, non si arrugginiscono e non si spezzano.



- **DISPOSITIVO ANTI-SFILO ACCIDENTALE:** è un gancio che impedisce lo sfilo accidentale degli elementi della scala sia in utilizzo sia durante il trasporto (solo su scale trasformabili Deluxe, Euro, Universal).

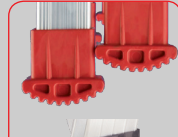

- **TAMPONI IN GOMMA ANTISDRUCCIOLO:** massicci ed ergonomici consentono la massima aderenza al suolo e/o al muro. Superano il test di scivolamento su lastra di vetro imposto dalla normativa. Sono a calzare sul profilo fissati con un rivetto per evitare di essere persi durante l'utilizzo. L'appoggio a terra è studiato in base al design della scala ed alle inclinazioni di utilizzo per consentire la massima aderenza al suolo.



- **MANIGLIA DI TRASPORTO IN NYLON:** in dotazione sui modelli REGINA e MAREA. In nylon antiUV, ergonomica e bilanciata è perfetta per facilitare il comodo trasporto della scala. Un valore aggiunto estremamente importante.



• **TAPPO DI BLOCCO DELLO SFILO:**

Impedisce che la scala venga sfilata oltre l'altezza di sicurezza.

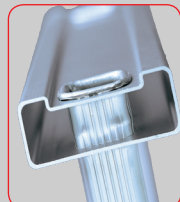

• **PIOLI RIBORDATI E MONTANTI IN ESTRUSO NERVATO:** Le ns. macchine presentano 3 fasi di ribordatura:

1) rigonfiamento piolo sulla faccia interna del montante, 2) ribordatura piolo sulla faccia esterna del montante, 3) rigonfiamento piolo all'interno del montante. Le 3 fasi consentono al piolo di essere connesso al montante con effetto "sandwich" in modo duraturo evitando lo svergolamento delle scale dovuto all'usura.

I montanti delle nostre scale hanno una nervatura che consente una maggiore resistenza alla flessione rispetto ad un profilo liscio elettrosaldato più economico, permettendo di utilizzare sezioni minori e quindi scale più leggere a parità di tenuta, flessione e robustezza. Sia in alluminio che in vetroresina.



• **CERNIERA LAMELLARE IN ALLUMINIO:** montate sulle scale telescopiche Scalissima Elite, Scalissima Plus (R)

e Scalissima (R) sono resistenti e garantite 10 anni. Sono robuste e montate sulle scale più lunghe che presentano la massima sollecitazione nell'utilizzo in appoggio al muro. Consentono di: Aprire e chiudere la scala in posizione "a cavalletto" senza agire sulla cerniera; Bloccare la scala aperta in posizione "a cavalletto" agendo sulla cerniera; Aprire la scala in posizione "appoggiata al muro" agendo sulla cerniera



• **CERNIERA IN ALLUMINIO (fusione in conchiglia):** montate sulle scale telescopiche più basse della Serie Scalissima

sono elastiche e resistenti anche alle basse temperature. Non si ossidano, non si arrugginiscono e non si spezzano. Consentono di: Aprire e chiudere la scala in posizione "a cavalletto" senza agire sulla cerniera; Bloccare la scala aperta in posizione "a cavalletto" agendo sulla cerniera; Aprire la scala in posizione "appoggiata al muro" agendo sulla cerniera



• **VASCHETTA PORTATTREZZI:** moltissimi modelli sono dotati di vaschetta o borsa portattrezzi. Il comfort aumenta

notevolmente quando si possono riporre viti ed attrezzi direttamente a portata di mano. Molti modelli sono anche dotati di gancio portasecchio.



• **PIANETTO DI APPOGGIO:** nelle scale doppie ad un tronco di salita può essere in alluminio (fusione in conchiglia) o

polipropilene rinforzato, è antisdrucciolo testato con 260 Kg di portata. E' dotato di gancio di sicurezza che ne blocca l'apertura accidentale.



• **GRADINI PIANI SALDATI IN ALLUMINIO ESTRUSO NERVATO:** i nostri robot di saldatura fissano i gradini ai

montanti delle nostre scale in modo indissolubile e duraturo creando dei monoliti ultraresistenti. I gradini piani sono antisdrucciolo e, a seconda del modello possono avere profondità di mm 80, 100 e 200. Maggiore è la profondità maggiore è il comfort.



• **CORRIMANI DI SALITA:** molti modelli sono dotati di corrimani di salita che agevolano la presa sicura durante

l'ascensione sulla scala. In alcuni modelli i corrimani sono un optional che consigliamo per aumentare il comfort, la sicurezza e la produttività.



• **GANCIO DI BLOCCO SCALE A SFILO:** le scale in alluminio a sfilo con corda E2F, E3F ed in vetroresina V2F,

V3F sono dotate del nuovo Salterello di blocco automatico. Quando la scala viene elevata con la corda il salterello si disinnesta consentendo agli elementi di essere sfilati. Quando l'azione si interrompe il salterello si innesta automaticamente bloccando il tronco della scala in posizione. Il design innovativo permette questa operazione in modo molto comodo rispetto ai tanti concorrenti presenti sul mercato.



• **RUOTE CON MOLLA PER I MODELLI 4WD:** le scale in alluminio CASTELLANA, MINIFLY, REGINA VIP pos-

sono essere dotate di 4 ruote a molla che ne consentono il facile trasporto a spinta fino alla posizione di utilizzo. Quando l'operatore sale in piattaforma il suo peso comprime le molle delle ruote che rientrano nell'apposita sede consentendo ai piedi di base (tamponi) di appoggiarsi saldamente al terreno.



• **PARAPETTO DI SICUREZZA (GUARDACORPO):** l'operatore può appoggiare i piedi sulla piattaforma delle scale

doppie a norme europee UNIEN131 solo se è presente un parapetto di almeno 60 cm. Alcuni modelli sono dotati di parapetto di 80 cm e di 100 cm. Per alcuni modelli (serie P1 e serie PUNTO) il parapetto è un optional consigliato.



• **PIATTAFORMA DI LAVORO:** nelle scale e negli sgabelli doppi a 2 tronchi di salita è in alluminio antisdrucciolo

ed testata con 260 Kg di portata. A seconda dei modelli può avere un'area variabile che influenza il comfort dell'operatore sulla base del lavoro che deve svolgere.

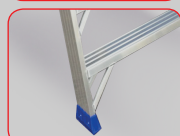

• **BARRE DI RINFORZO DEI GRADINI:** tutti i gradini di base delle scale saldate sono rinforzati da barre (biscot-

tini) di alluminio saldati al montante vicino al piede di appoggio. Ciò irrobustisce i gradini più lunghi ed evita che il piede di appoggio si storti nel trasporto e durante l'utilizzo. Su richiesta questi rinforzi possono essere applicati su tutti i gradini per particolari necessità di utilizzo intensivo (supplemento 10%).



Optional E3/E3F: nuova piattaforma di riposo integrata richiudibile (vedi pag. 102)



EURO E3



VIDEO



Innesti in nylon che facilitano lo scorrimento



Saltarello di sicurezza in alluminio



EURO E3F (con fune)



Posizione di utilizzo



In tre tronchi trasformabile sia in scala da appoggio che doppia.

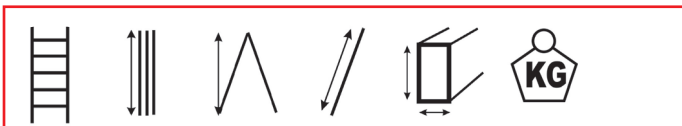

n.	m	m	m	mm	Kg	cod.
3x06	1,80	1,70	4,10	57x27	12,0	SCE30000
3x07	2,10	2,00	4,90	57x27	13,5	SCE30005
3x08R	2,40	2,30	5,75	67x27	17,5	SCE3R010
3x10	3,00	2,90	6,85	67x27	20,5	SCE30020
3x10R	3,00	2,90	7,45	84x27	22,5	SCE3R020
3x12	3,50	3,40	8,55	84x27	26,5	SCE30030
3x12R	3,50	3,40	9,10	100x27	28,5	SCE3R030
3x14	4,10	4,00	10,20	100x27	32,5	SCE30040
3x16	4,60	4,50	11,90	115x27	40,0	SCE30050

R=Rinforzata

Dotata di stabilizzatore di base e rotelle di sfilo a partire dalla 3x08. Nella posizione doppia il terzo tronco funge esclusivamente da guardacorpo.

Larghezza tronco base cm 48
Larghezza tronco intermedio cm 42,3
Larghezza tronco finale cm 36,5

• Altri accessori a pag. 102

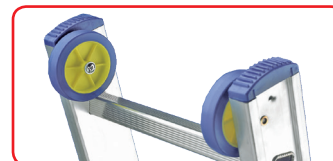

Rotelle di sfilo senza tubetto solo per E3x12/14/16

A sfilo in tre tronchi sviluppati per mezzo di un meccanismo a fune (3° tronco a sfilo manuale).



n.	m	m	mm	Kg	mm	cod.
3x10R	3,00	7,45	84x27	26,5	1145	SCE3RF10S
3x12	3,50	8,55	84x27	30,5	1225	SCE3F012S
3x14	4,10	10,20	100x27	36,5	1225	SCE3F014S
3x16	4,60	11,90	115x27	44,0	1225	SCE3F016S

Dotata di rotelle di sfilo e tripla carrucola di rimando della fune.

N.B.: Questo modello non è posizionabile a cavalletto.

E3F è predisposta per il montaggio dell'allargatore in dotazione.

• Altri accessori a pag. 102

Larghezza tronco base cm 48
Larghezza tronco intermedio cm 42,3
Larghezza tronco finale cm 36,5



Allargatore di base in dotazione (smontabile per il trasporto o il rimessaggio della scala) - Le scale oltre ai m 3 sono utilizzabili in conformità alla norma EN131 solo con l'applicazione dell'allargatore. Senza detta applicazione le scale sono conformi solamente al D.Lgs.81/2008.

GUIDA alla scelta della SCALA GIUSTA

Differenze tecniche e di dotazioni tra scale trasformabili (pagine):

LUXE3 (16), EURO E3 (20), UNIVERSAL U3 (107)

Scale trasformabili in alluminio

	DELUXE	EURO	UNIVERSAL
Altezza massima disponibile m	9,71	11,90	7,88
Progettata per uso	Professionale	Professionale	Hobbistico
Utilizzo	Intensivo	Quotidiano	Saltuario
Rotelle di scivolamento su muro	SI	SI	NO
Posizionabile zoppa su scalinate	SI	NO	NO
Allargatore livellabile	SI	NO	NO
Profili montanti	Maggiorati	Medi	Standard
Pioli inclinati per aumentare il comfort al piede	SI	NO	NO
Perno antiribaltamento del terzo tronco	SI	NO	NO
Anni di garanzia	5	5	1
Sistema di sicurezza anti apertura-chiusura	Barre rigide	Cinghie	Cinghie
Piedi di appoggio (tamponi)	Ergonomici maggiorati	Ergonomici standard	Standard



Differenze tecniche e di dotazioni tra scale con parapetto (pagine):

REGINA+ (38), REGINA (38), MAREA (36), MAREA LIGHT (108), TOPSTEP e VETTA (110)

Scale con parapetto in alluminio

	REGINA+	REGINA	MAREA	MAREALIGHT	TOPSTEP	VETTA
Altezza massima alla piattaforma m	2,77	2,77	2,28	1,82	1,50	1,71
Progettata per uso	Professionale	Professionale	Professionale	Hobbistico	Domestico	Domestico
Utilizzo	Intensivo	Leggero	Leggero	Saltuario	Saltuario	Saltuario
Cerniere maggiorate	SI	NO	SI	NO	NO	NO
Profilo rampa mm	a D 80x25	a C 80x25	50x25	50x25	40x20	40x20
Profilo schienale mm	40x20	40x20	50x25	40x20	35x20	35x20
Norme applicate	EN131	EN131	EN131	EN131	EN131	D.Lgs.81
Piedini di appoggio	Grandi	Grandi	Medi	Medi	Piccoli	Piccoli
Vaschetta portattrezzi	Alluminio	Alluminio	Plastica	Plastica	Plastica	Plastica
Parapetto cm	60	60	60	60	60	52
Fissaggio gradini/montanti	Saldati	Saldati	Ribordati	Ribordati	Rivettati	Rivettati



GUIDA alla scelta della SCALA GIUSTA

Differenze tecniche e di dotazioni tra scale telescopiche (pagine):

SCALISSIMA (28), SCALISSIMA PLUS (30), SCALISSIMA ELITE (31), SCALISSIMA LIGHT (109)

Scale telescopiche in alluminio	SCALISSIMA Elite	SCALISSIMA Plus	SCALISSIMA	SCALISSIMA Light
Progettata per uso	Professionale	Professionale	Professionale	Domestico
Utilizzo	Intensivo	Intensivo	Quotidiano	Saltuario
Rotelle di trasporto	SI	Optional	Optional	NO
Allargatore di base	Richiudibile	Fisso (modelli EN131)	Fisso (modelli EN131)	NO
Guardacorpo/piattaforma sicurkit	Optional	Optional	Optional	NO
Cerniera di apertura in	Alluminio	Alluminio	Alluminio	Acciaio
Cerniera di apertura lamellare	(tutti i modelli)	(solo i modelli più alti)	(solo modelli più alti)	NO
Tirante cerniera a posizionamento rapido	alluminio	alluminio	alluminio	plastica
Profilo montanti elemento interno mm	63x27	63x27	57x27	50x20
Profilo montanti elemento esterno mm	70x31	70x31	64x30	65x25
Garanzia	10	5	5	5
Portattrezzi	Sacca	Sacca	Pianetto	NO
Base allargata tramite	Allargatori richiudibili	Allargatori a sbalzo	Allargatore standard	NO
Livellatori e rotelle di trasporto	SI	Optional	Optional	NO
Norme applicate	EN131	EN131 / D.Lgs 81	EN131/ D.Lgs.81	D.Lgs.81



Differenze tecniche e di dotazioni tra scale mobili con piattaforma (pagine):

TELEFLY (48), TELEFLY LIGHT S (49), FLY (47), FLY LIGHT (46)

Scale mobili con piattaforma	TELEFLY	TELEFLY Light S	FLY	FLY Light
Progettata per uso	Professionale	Professionale	Professionale	Professionale
Utilizzo	Intensivo	Intensivo	Intensivo	Quotidiano
Rotelle di trasporto	SI	SI	SI	SI
Telescopica (3 altezze di lavoro)	SI	SI	NO	NO
Guardacorpo con protezione a 360°	SI	SI	SI	SI
Corrimani a chiusura rapida	SI	SI	SI	NO
Gradini/Pioli profondità min/max mm	80/134	27/54	80	30
Allargatori richiudibili	SI	SI	SI	SI
Portattrezzi	Sacca	Pianetto	Sacca	Sacca
Norme applicate	EN131-7	EN131-7	EN131-7	EN131-7





Svelt S.p.A. - Bagnatica (BG) - ITALY - www.svelt.it

DICHIARA Questo prodotto della serie REGINA è costruito nel rispetto della Norma Europea UNI EN131/2017 e della Norma dal D. Lgs. 81 del 09/04/2008.

Questo modello è stato certificato dal TÜV. Su questa scala è apposta una targhina di identificazione con indicati: nome del prodotto, tipo di utilizzo, numero di serie s/n, portata, dimensioni, peso, numero progressivo di lotto, istruzioni di sicurezza, codice a barre, marchi di conformità. La scala contiene il manuale d'uso, manutenzione e conservazione.

DECLARES This product of REGINA series has been manufactured according to the European Standard EN131/2017 and to European Standard ISO 9000 EN ISO 9006 on welding. This product has been tested by TÜV. On this ladder, we have applied an identification label showing product name, correct use, serial number, loading capacity, dimensions, weight, progressive lot number, safety instructions, bar code, conformity marks. Ladders contain instructions and maintenance manual.

DECLARA Este producto de la serie REGINA está fabricado conforme a la Norma Europea EN131/2017 y a la Norma Europea de soldadura ISO 9000 EN ISO 9006. Este modelo ha sido certificado por el instituto TÜV. Esta escalera está equipada con una placa de identificación con la siguiente información: nombre del producto, tipo de uso, número de serie s/n, capacidad, dimensiones, peso, número de lote, instrucciones de seguridad, código de barras, y certificado de conformidad. La escalera está acompañada del manual de uso y mantenimiento.

Al considerarse un equipo de trabajo, los modelos de dicha serie se adecúan a las disposiciones establecidas en los siguientes Reales Decretos relativos a la utilización de los equipos de trabajo en trabajos temporales en altura:

- R.D. 1215/1997, de 18 de julio, en el que se establecen las disposiciones mínimas de seguridad y salud para la utilización de los equipos de trabajo.
- R.D. 2177/2004, de 12 de noviembre por el que se modifica el Real Decreto 1215/1997, de 18 de julio, y en el que se establecen las disposiciones mínimas de seguridad y salud para la utilización por los trabajadores de los equipos de trabajo, en materia de trabajos temporales en altura.
- R.D. 486/1997, de 14 de abril, en el que se establecen las disposiciones mínimas de seguridad y salud en los lugares de trabajo.

TÜV SÜD Test Report n. MES925432H del 05/11/2017

DÉCLARE Déclare ce produit de la série REGINA est construit conformément à la Norme Européenne EN131/2017, à la Norme Européenne ISO 9000 EN ISO 9006 sur le soudage et aux exigences de sécurité Decret n.96-333 du Avril 1996. Ce modèle a été certifié par TÜV.

Sur cette échelle figure une plaque d'identification avec les informations suivantes : nom du produit, type d'utilisation, numéro de série s/n, charge, dimensions, poids, numéro de lot progressif, consignes de sécurité, code barre, marquage de conformité. Le manuel d'utilisation et d'entretien est inclus dans l'emballage.

TÜV SÜD Test Report n. MES925432H du 05/11/2017



IT Scale a muro, con fune e trasformabili
Istruzioni per l'uso

EN Lean to wall, rope and combination ladder
Instructions for use

ES Escalera de apoyo, con cuerda y transformable
Instrucciones de uso

FR Échelle d'appui, à coulisse, et transformable
Instructions d'utilisation

RO Scară pînantă, extensibilă și cu frînghie
Manual de utilizare

DE Seilzugleiter, schiebeleiter, sprossenangeleiter, allzweckleiter
Gebrauchsanleitung



Certificato di collaudo presente su ogni scala

Manuale d'uso e manutenzione

Esempio di poster d'imballo



Certificati di collaudo

In ogni imballo viene inserito un certificato in cui Svelt dichiara la conformità del prodotto alle Normative Italiane ed Europee di riferimento e l'organo di controllo preposto al collaudo.

Etichette (attualizzate secondo la norma europea UNIEN131-3/2018)

Rappresentano la carta di identità di ogni prodotto. Le etichette sono in PVC bianco antigraffio stampate con inchiostro indelebile: Esse indicano:

- La conformità dei prodotti alle norme di riferimento riportando il n. di certificato e il logo o il nome dell'ente preposto al rilascio.
- Gli anni di garanzia e la data di produzione.
- Le principali istruzioni d'uso (cosa fare e cosa non fare) mediante icone che differiscono secondo il tipo di scala
- Portata, dimensioni, numero di serie (SN), peso, numero di gradini/pioli, nome del prodotto, codice a barre.
- La serie e quindi il tipo di lavoro che si può svolgere: professionale o domestico/fai da te.
- Il Made in Italy per le scale prodotte in Italia
- Il nostro logo commerciale (SVELT/TEKUP/ECOLINEA/CASABRIKO/e-SVELT)

Manuali (attualizzati secondo la norma europea UNIEN131-3/2018)

Ogni scala è dotata di manuale d'uso e manutenzione. In caso di smarrimento farne richiesta all'uff. marketing.

Poster

I prodotti sono dotati di poster multilingua di presentazione. Esposti in negozio sono visivamente appetibili e comprensibili.

Imballo

Tutti i prodotti sono imballati in termoretraibile riciclabile o in scatola di cartone. Nell'imballo è presente un catalogo riassuntivo di tutta la gamma.

Tracciabilità prodotto

Tutti i prodotti hanno un QR code sia sul prodotto che sull'imballo che ne permettono la tracciabilità

Esempio di etichetta di avvertenze obbligatorie



Esempio di etichetta identificativa



Dimensioni

Certificazioni del prodotto

N° e data Cert. EN131

Dati di produzione

Peso

n° gradini

Serie e tipo di utilizzo

Nome scala

Codice a barre

Scale professionali trasformabili in alluminio nervato estruso, costruite con un evoluto sistema di ribordatura automatica, a norme europee EN131 e testate dal TÜV. È la serie top di gamma con dimensionamenti e dotazioni eccezionali che consentono di lavorare in situazioni complesse con un comfort sempre massimo.

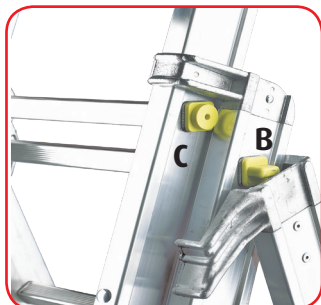

Ferramenta in alluminio



Pioli piatti sotto i piedi (max comfort)



Rotelle di sfilo



Dispositivo anti-sfilo accidentale

DOTAZIONI STANDARD

- Allargatore di base regolabile (Luxe 2 e 3)
- Rinforzo interno in nylon nella sede dell' allargatore
- Ferramenta di apertura in alluminio (fusione in conchiglia)
- Barre antiapertura e chiusura accidentale
- Passo tra i pioli cm 30 - Sezione pioli mm 30 x 30
- Rotelle di sfilo (Luxe 2 e 3)
- Tamponi antisdrucchio a calzare
- Accessorio di blocco dello sfilo (C) oltre l'altezza di sicurezza
- Agevolatore di apertura a cavalletto (B)
- Dispositivo anti-ribaltamento del terzo tronco (D) (Luxe 3)
- Pioli inclinati per non avere spigoli sotto il piede e affaticare meno le gambe dell'operatore aumentando la produttività
- Dispositivo anti-sfilo accidentale
- Imballo in termoretraibile e poster
- Portata 150 kg
- Istruzioni di montaggio ed uso

Scala semplice d'appoggio a pioli ad un tronco di salita, leggera e resistente. È dotata su entrambi i lati di 4 tamponi ergonomici maggiorati fissati con un rivetto. In questo modo i tamponi non si perdono e la scala può essere usata anche sottosopra. Larghezza tronco cm 42,3



n.	m	m	mm	Kg	cod.	Cod./mm
7	2,30	1,45	67x27	4,3	SCNX1007	no
9	2,90	2,05	67x27	5,4	SCNX1009	no
11	3,50	2,65	67x27	6,5	SCNX1011	no
13	4,10	3,25	67x27	7,5	SCNX1013	no
15	4,70	3,85	67x27	8,5	SCNX1015	no
11A*	3,50	2,65	67x27	8,5	ASCNX1011	SALLARL01/897
13A*	4,10	3,25	67x27	9,5	ASCNX1013	SALLARL01/897
15A*	4,70	3,85	67x27	10,5	ASCNX1015	SALLARL01/897

*Modelli con allargatore incluso nel prezzo. I modelli Luxe1 superiori a m 3 sono predisposti con i fori per il montaggio dell'allargatore.



- Allargatore di base obbligatorio secondo la Norma Europea UNIEN131/1/2015 per i modelli superiori a m 3: (viteria inclusa)
- Altri accessori a pag. 102

Corrimani a richiesta:
 m 0,6 (SCOR0601) cad.
 m 1,0 (SCOR1001) cad.
 m 1,5 (SCOR1501) cad.
 m 2,0 (SCOR2001) cad.

Formula per calcolare l'altezza utile in appoggio al muro ed avvertenze: vedi pagina 8

Controllare le misure prima di ordinare. Tutte le scale superiori a 3 m non si sostituiscono

Le Luxe1 superiori a m 3 sono utilizzabili in conformità alla Norma Europea UNIEN131 solo con l'applicazione dell'allargatore di base. Senza detta applicazione le scale sono conformi solo al D.Lgs.81/2008.



Luxe 1

MADE IN ITALY

VIDEO

GAMMA TOP



Tamponi antisdrucchio maggiorati con speciale design del tampone che permette un appoggio sicuro alla parete ed a terra limitando considerevolmente la possibilità di scivolamento.





Luxe 2



In due tronchi trasformabile sia in scala da appoggio, che in scala doppia o zoppa. È dotata di stabilizzatore di base regolabile e di rotelle di scorrimento per lo sfilo a muro.

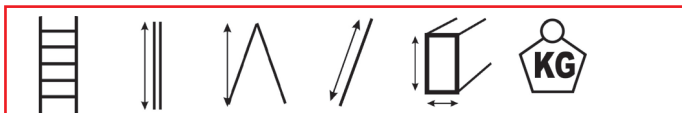

n.	m	m	m	mm	Kg	cod.
6+7	2,25	2,10	3,45	67x27	12,0	SCNX2010
8+9	2,85	2,70	4,65	67x27	14,0	SCNX2020
10+11	3,45	3,30	5,85	67x27	16,5	SCNX2030
13+14	4,35	4,10	7,65	84x27	23,0	SCNX2050



Posizioni di utilizzo

Stabilizzatore regolabile in dotazione (brevettato) su Luxe 2 e Luxe 3

In alluminio è dotato di innovativo sistema di livellamento. Due perni ad estrazione con bloccaggio a molla (brevetto) consentono di livellare la scala in presenza di discese, buche, gradini e marciapiedi. L'altezza da terra di mm 45 consente allo stabilizzatore di superare sassi o piccoli ostacoli.

• Altri accessori a pag. 102

Estensione max del livellatore cm 16 con blocco automatico ogni 2 cm.

Larghezza tronco base cm 48,5
Larghezza tronco finale cm 42,3



EN131
TESTATE DA
TÜV

CONFORME
D.Lgs.
81/08



Luxe 3



In tre tronchi trasformabile sia in scala da appoggio, che doppia o zoppa. È dotata di stabilizzatore di base regolabile e rotelle di scorrimento per lo sfilo a muro.

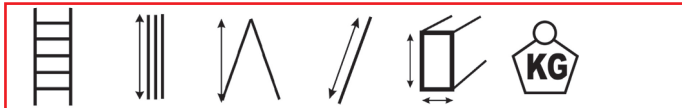

n.	m	m	m	mm	Kg	cod.
6+7+7	2,25	2,10	4,95	67x27	16,5	SCNX3010
7+8+8	2,55	2,40	5,85	67x27	18,5	SCNX3020
8+9+9	2,85	2,70	6,45	67x27	20,0	SCNX3030
9+10+10	3,10	3,00	7,30	84x27	25,0	SCNX3040
10+11+11	3,40	3,30	8,50	100x27	30,0	SCNX3050
12+13+13	4,00	3,90	9,72	100x27	34,5	SCNX3060

Nella posizione doppia il terzo tronco non è utilizzabile per la salita e funge solo da guarda-corpo di sicurezza.

Pioli ergonomici inclinati (su tutti i modelli Deluxe)

Pioli ribordati in tre fasi per un effetto "sandwich" di grande durata: fase 1 e 2 rigonfiamento gradino su faccia interna ed esterna del montante, fase 3 rigonfiamento gradino all'interno del montante. Inclinati di 30° rispetto all'asse della scala i pioli risultano paralleli al terreno in modo che l'operatore possa appoggiare il piede sulla parte piana aumentando il comfort e quindi la produttività.

Larghezza tronco base cm 48,5
Larghezza tronco intermedio cm 42,3
Larghezza tronco finale cm 36,5

• Altri accessori a pag. 102

Controllare le misure prima di ordinare. Tutte le scale superiori a 3 m non si sostituiscono



EN131
TESTATE DA
TÜV

CONFORME
D.Lgs.
81/08

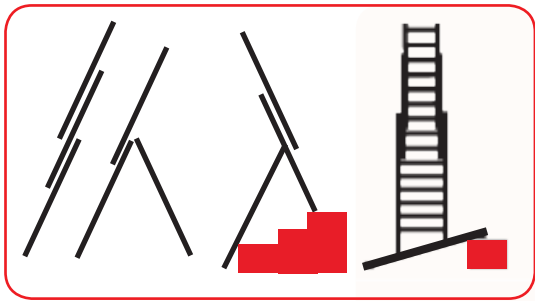

Posizioni di utilizzo

Luxe 3



VIDEO

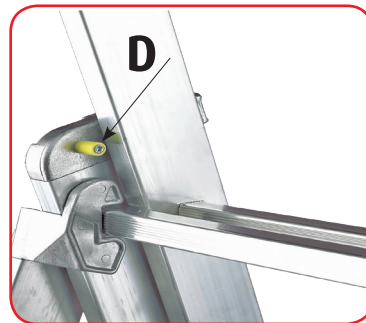

Dispositivo anti-ribaltamento del terzo tronco (Luxe3)
 Impedisce che il terzo tronco sfugga di mano e cada mentre lo si sfilava in posizione a cavalletto.



Allargatore di base regolabile standard su Luxe 2 e Luxe3



Scegli la scala giusta. Vedi il confronto fra i vari modelli a pag. 12



Scale professionali trasformabili ribordate costruite con montanti in alluminio estruso nervato, a norme europee EN131, collaudate dal TÜV. Ottimo anche il rapporto qualità prezzo.



Ferramenta in alluminio



Allargatore di base E2/E3



Rotelle di sfilo standard



Optional: **SALLAR31**
Larghezza chiuso mm 825
Larghezza aperto mm 1300

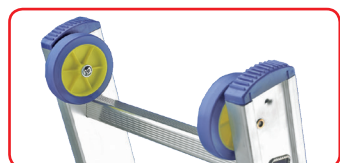

Rotelle di sfilo solo per E3-E3Fx12/14/16

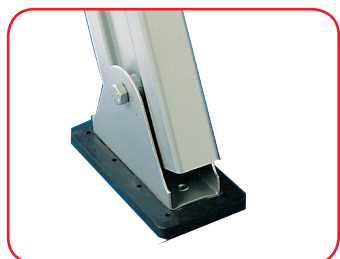

Piedini snodati optional

Le E1 superiori a m 3 sono utilizzabili in conformità alla Norma Europea UNI EN131 solo con l'applicazione dell'allargatore di base. Senza detta applicazione le scale sono conformi solo al D.Lgs. 81/2008.

EURO E1



VIDEO E1 con allargatore

DOTAZIONI STANDARD

- Rotelle di sfilo (E2 - E2F - E3 - E3F)
- Allargatore di base (E2 - E3)
- Chiavi per bloccaggio allargatore
- Istruzioni di montaggio ed uso
- Sezione pioli mm 27 x 27
- Portata Kg 150
- Rinforzo interno in nylon nella sede dell'allargatore
- Ferramenta di apertura in alluminio (fusione in conchiglia)
- Cinghie fisse anti apertura accidentale
- Tamponi in gomma antisdrucchiolo
- Dispositivo antisfilo accidentale
- Accessorio di blocco dello sfilo oltre l'altezza di sicurezza
- Passo tra i pioli cm 28
- Imballo in termoretraibile

Pioli ribordati in tre fasi per un effetto "sandwich" di grande durata: fasi 1 e 2 rigonfiamento gradino su faccia interna ed esterna del montante, fase 3 rigonfiamento gradino all'interno del montante.

Scala semplice d'appoggio a pioli ad un tronco di salita, leggera e resistente. Larghezza tronco cm 42,3



n.	m	m	mm	Kg	cod.	Cod./mm
8	2,32	1,60	57x27	4,0	SCE10010	no
10	2,87	2,16	57x27	5,0	SCE10020	no
12	3,42	2,72	57x27	6,0	SCE10030	no
14	4,02	3,28	57x27	7,0	SCE10040	no
16	4,57	3,84	67x27	9,0	SCE10050	no
18	5,12	4,40	67x27	10,0	SCE10060	no
20	5,67	4,96	84x27	12,0	SCE10070	no
12A*	3,42	2,72	57x27	8,0	ASCE10030	SALLARE01/897
14A*	4,02	3,28	57x27	9,0	ASCE10040	SALLARE01/897
16A*	4,57	3,84	67x27	11,0	ASCE10050	SALLARE01/897
18A*	5,12	4,40	67x27	12,0	ASCE10060	SALLARE02/1017
20A*	5,67	4,96	84x27	14,0	ASCE10070	SALLARE02/1017

*Modelli con allargatore incluso nel prezzo. I modelli E1 superiori a m 3 sono predisposti con i fori per il montaggio dell'allargatore. Tutti i modelli sono predisposti per il montaggio dei piedini snodati optional. Montaggi a cura del cliente.

A richiesta:

- **Piedino snodato**
Appoggio a terra mm 55x120
cod. **CONF2260** la coppia
Piedino snodato maxi
Appoggio a terra mm 59x178
cod. **CONF2261** la coppia
- **Altri accessori a pag. 102**
- **Allargatore di base** obbligatorio secondo la Norma Europea UNIEN131/1/2015 per i modelli superiori a m 3 (**viteria inclusa**)

Corrimani a richiesta: E1 da 8 a 18 pioli (profilo mm 57 e 67)
m 0,6 (SCOR0601) cad. - m 1,0 (SCOR1001) cad.
m 1,5 (SCOR1501) cad. - m 2,0 (SCOR2001) cad
Corrimani a richiesta: E1 da 20 pioli (profilo mm 84)
m 0,6 (SCOR0602) cad. - m 1,0 (SCOR1002) cad.
m 1,5 (SCOR1502) cad. - m 2,0 (SCOR2002) cad

Formula per calcolare l'altezza utile in appoggio al muro ed avvertenze: vedi pagina 8

CONFORME D.Lgs. 81/08



EN131 TESTATE DA TÜV





EURO E2



Scala in alluminio in due tronchi trasformabile sia in scala da appoggio che doppia.

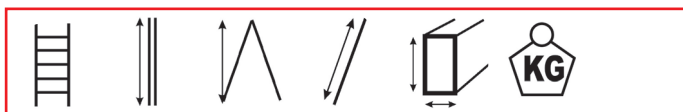

n.	m	m	m	mm	Kg	cod.
2x8	2,40	2,30	4,06	57x27	11,0	SCE20010
2x10	3,00	2,90	4,90	57x27	13,0	SCE20020
2x12	3,50	3,40	6,02	67x27	16,0	SCE20030
2x14	4,10	4,00	7,15	67x27	20,0	SCE20040
2x16R	4,60	4,50	8,30	100x27	26,0	SCE2R050



Posizioni di utilizzo

Larghezza tronco base cm 48
Larghezza tronco finale cm 42,3

Dotata di stabilizzatore di base e rotelle di sfilo.

• Altri accessori a pag. 102

Controllare le misure prima di ordinare. Tutte le scale superiori a 3 m non si sostituiscono



CONFORME D.Lgs. 81/08

VIDEO



Innesti in nylon che facilitano lo scorrimento



Saltarello di sicurezza in alluminio



EURO E2F (con fune)



Scala in alluminio a sfilo in due tronchi sviluppati per mezzo di un meccanismo a fune.



n.	m	m	mm	Kg	mm	cod.
2x12R	3,50	6,02	84x27	22,0	1145	SCE2RF12S
2x14R	4,10	7,15	84x27	24,0	1145	SCE2RF14S
2x16R	4,60	8,30	100x27	30,0	1225	SCE2RF16S

Dotata di rotelle di sfilo e carrucola di rimando della fune.

N.B.: Questo modello non è posizionabile a cavalletto.

E2F è predisposta per il montaggio dell'allargatore in dotazione.

• Altri accessori a pag. 102

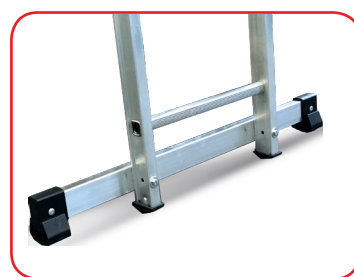

Posizione di utilizzo

Larghezza tronco base cm 48
Larghezza tronco finale cm 42,3

Allargatore di base in dotazione (smontabile per il trasporto o il rimessaggio della scala) - Le scale oltre ai m 3 sono utilizzabili in conformità alla norma EN131 solo con l'applicazione dell'allargatore. Senza detta applicazione le scale sono conformi solamente al D.Lgs.81/2008.



CONFORME D.Lgs. 81/08



Optional E3/E3F: nuova piattaforma di riposo integrata richiudibile (vedi pag. 102)



EURO E3



In tre tronchi trasformabile sia in scala da appoggio che doppia.



n.	m	m	m	mm	Kg	cod.
3x06	1,80	1,70	4,10	57x27	12,0	SCE30000
3x07	2,10	2,00	4,90	57x27	13,5	SCE30005
3x08R	2,40	2,30	5,75	67x27	17,5	SCE3R010
3x10	3,00	2,90	6,85	67x27	20,5	SCE30020
3x10R	3,00	2,90	7,45	84x27	22,5	SCE3R020
3x12	3,50	3,40	8,55	84x27	26,5	SCE30030
3x12R	3,50	3,40	9,10	100x27	28,5	SCE3R030
3x14	4,10	4,00	10,20	100x27	32,5	SCE30040
3x16	4,60	4,50	11,90	115x27	40,0	SCE30050

R=Rinforzata

Dotata di stabilizzatore di base e rotelle di filo a partire dalla 3x08. Nella posizione doppia il terzo tronco funge esclusivamente da guardacorpo.

Larghezza tronco base cm 48
Larghezza tronco intermedio cm 42,3
Larghezza tronco finale cm 36,5

• Altri accessori a pag. 102

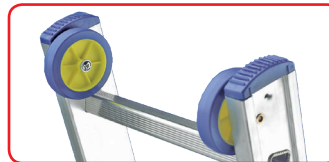

Rotelle di filo senza tubetto solo per E3x12/14/16



VIDEO



Innesti in nylon che facilitano lo scorrimento



Saltarello di sicurezza in alluminio



EURO E3F (con fune)



Posizione di utilizzo

A sfilo in tre tronchi sviluppati per mezzo di un meccanismo a fune (3° tronco a sfilo manuale).



n.	m	m	mm	Kg	mm	cod.
3x10R	3,00	7,45	84x27	26,5	1145	SCE3RF10S
3x12	3,50	8,55	84x27	30,5	1225	SCE3F012S
3x14	4,10	10,20	100x27	36,5	1225	SCE3F014S
3x16	4,60	11,90	115x27	44,0	1225	SCE3F016S

Dotata di rotelle di filo e tripla carrucola di rimando della fune.

N.B.: Questo modello non è posizionabile a cavalletto.

E3F è predisposta per il montaggio dell'allargatore in dotazione.

• Altri accessori a pag. 102

Larghezza tronco base cm 48
Larghezza tronco intermedio cm 42,3
Larghezza tronco finale cm 36,5



Allargatore di base in dotazione (smontabile per il trasporto o il rimessaggio della scala) - Le scale oltre ai m 3 sono utilizzabili in conformità alla norma EN131 solo con l'applicazione dell'allargatore. Senza detta applicazione le scale sono conformi solamente al D.Lgs.81/2008.



Serie trasformabile **EURO**

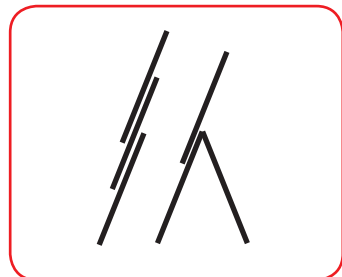

Posizioni di utilizzo

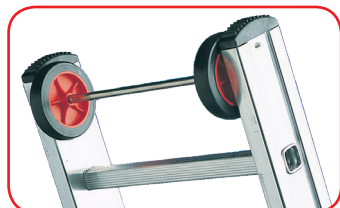

Rotelle di sfilo standard

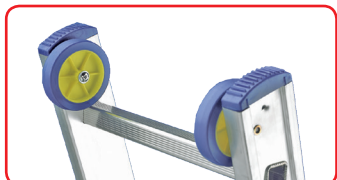

Rotelle di sfilo solo per E3-E3Fx12/14/16



Cerniera in fusione di alluminio



Optional: SALLAR31
Larghezza chiuso mm 825
Larghezza aperto mm 1300

Controllare le misure prima di ordinare. Tutte le scale superiori a 3 m non si sostituiscono



Dispositivo antiscivolo accidentale



Cinghie antiapertura



Allargatore di base E2/E3



EURO E3

Scegli la scala giusta. Vedi il confronto fra i vari modelli a pag. 12



VIDEO

Scale professionali doppie saldate, in alluminio estruso nervato, ideali per industria, installatori e pittori. Dotate di tamponi ergonomici maggiorati antisdrucchiolo. La base ed il primo gradino sono rinforzati con barrette in alluminio. Sezione montanti mm 80x25.



P1



Scala doppia a gradini a due tronchi di salita.

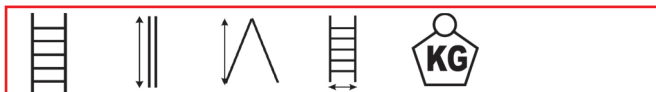

n.	m	m	cm	Kg	cod.
5	1,28	1,17	49,00	6,5	SPROS005
6	1,53	1,40	51,00	8,0	SPROS010
7	1,78	1,62	54,00	9,3	SPROS015
8	2,03	1,86	56,00	10,8	SPROS020
9	2,28	2,10	59,00	12,0	SPROS025
11	2,78	2,57	64,00	14,5	SPROS030
13	3,28	3,06	69,00	17,5	SPROS035

La norma europea UNI EN131 vieta di sostare sugli ultimi 2 gradini di P1 in mancanza di piattaforma e guarda-corpo.

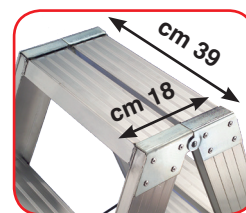

- Tamponi ergonomici maggiorati in PVC antisdrucchiolo
- Gradini piani antisdrucchiolo cm 8/passo cm 25
- Barre in acciaio e cerniere antiapertura/chiusura
- Imballo in termoretraibile con poster

A richiesta:
Vedi P1 Plus
• **Altri accessori**
a pag. 102

Controllare le misure prima di ordinare. Tutte le scale superiori a 3 m non si sostituiscono



VIDEO



P1 Plus



Scala doppia in alluminio a due tronchi di salita con piattaforma maggiorata che conta come gradino.



n.	m	m	cm	Kg	cod.
5	1,32	1,17	49,00	7,0	SPROP005
6	1,57	1,40	51,00	8,5	SPROP010
7	1,81	1,62	54,00	10,2	SPROP015
8	2,07	1,86	56,00	11,3	SPROP020
9	2,32	2,10	59,00	12,5	SPROP025
11	2,82	2,57	64,00	15,0	SPROP030
13	3,31	3,06	69,00	18,0	SPROP035

La norma europea UNI EN131 vieta di sostare sugli ultimi 2 gradini di P1 Plus in mancanza di guarda-corpo

A richiesta (vedi numeri nelle figure):

- 1) Guarda-corpo combinato con 2 corrimani da cm 60 (5 gradini) **cod. SPPLUS07/C**
- Guarda-corpo combinato con 2 corrimani da cm 150 (6-9 gradini) **cod. SPPLUS07/C1**
- Guarda-corpo combinato con 2 corrimani da cm 200 (11-13 gradini) **cod. SPPLUS07/C2**
- 2) Kit due rotelle **cod. SPPLUS10/2**
- 3) Guarda-corpo senza corrimani **cod. SPPLUS07**
- 4) Corrimano da 5 a 8 gradini: m 1,0 (**SCOR1002**) cad.
Corrimano da 9 a 13 gradini: m 1,5 (**SCOR1502**) cad.
- 5) Corrimano da montare su guardacorpo già presente: m 0,6 (**SCOR0603**)
Corrimano da montare su guardacorpo già presente: m 2,0 (**SCOR2003**)



Rinforzi su tutti i gradini suppl. 10%



Dotazioni: Vedi P1 - **Altri accessori** a pag. 102

Scale doppie con gradino piano **SERIE P1**

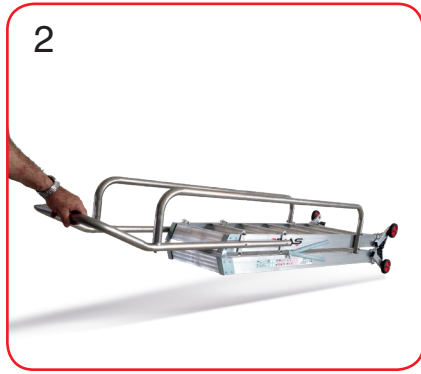

Le rotelle consentono un trasporto più comodo



P1 e P1 Plus Full optional (Include kit 4 ruote+ Guardacorpo combinato con 2 corrimani in base all'altezza)

n.	P1 cod.	P1 PLUS cod.
5	SPROS205	SPROP205
6	SPROS210	SPROP210
7	SPROS215	SPROP215
8	SPROS220	SPROP220
9	SPROS225	SPROP225
11	SPROS230	SPROP230
13	SPROS235	SPROP235



Gradini piani antiscivolo cm 8 - distanza tra i gradini cm 25



P1 Plus full optional



VIDEO

Scale doppie con gradino piano **SERIE P1+**

Scala professionale doppia saldata, in alluminio estruso nervato, ideale per industria pesante e per il lavoro intensivo. Ogni gradino è rinforzato con 2 barre saldate di sostegno aggiuntivo. Il profilo è scatolato con notevole aumento della resistenza alla flessione ed alla torsione. Dotate di tamponi ergonomici maggiorati antisdrucchiolo. Sezione montanti scatolati a D da mm 80x25.



P1 +



Rinforzi su tutti i gradini

n.	m	m	cm	Kg	cod.
5	1,28	1,17	49,00	10,0	SPROS+05R
6	1,53	1,40	51,00	11,5	SPROS+10R
7	1,78	1,62	54,00	13,2	SPROS+15R
8	2,03	1,86	56,00	14,3	SPROS+20R
9	2,28	2,10	59,00	15,5	SPROS+25R
11	2,78	2,57	64,00	18,0	SPROS+30R
13	3,28	3,06	69,00	21,0	SPROS+35R

La norma europea UNI EN131 vieta di sostare sugli ultimi 2 gradini di P1 in mancanza di piattaforma e guarda-corpo.

- Tamponi ergonomici maggiorati in PVC antisdrucchiolo
- Gradini piani antisdrucchiolo cm 8/passi cm 25
- Barre in acciaio e cerniere antiapertura/chiusura
- Barrette di rinforzo saldate su tutti i gradini
- Imballo in termoretraibile con poster

Controllare le misure prima di ordinare. Tutte le scale superiori a 3 m non si sostituiscono

A richiesta:
Vedi P1 Plus
• Altri accessori a pag. 102

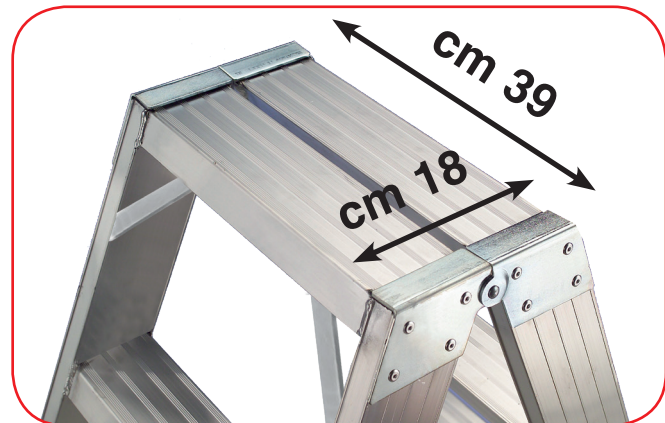

ISO 9000
EN ISO 9606

EN131
TESTATE DA TÜV

CONFORME
D.Lgs. 81/08



P1+ E' LA SERIE TOP DI GAMMA CON PROFILO SCATOLATO E RINFORZI SU TUTTI I GRADINI

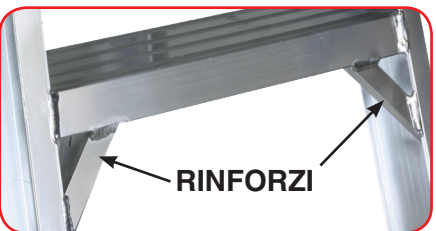

IDEALI PER LAVORI MOLTO PESANTI (INDUSTRIA, FONDERIE, CANTIERI)

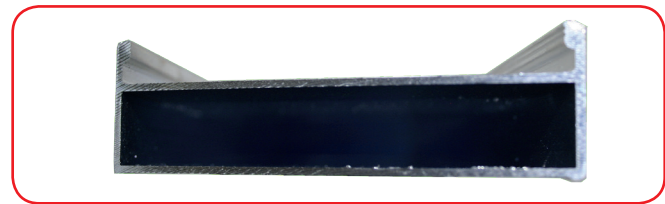

Profilo a D scatolato e nervato ultrasensibile





VIDEO



P2



DOTATA DI PIOLI SU UNA RAMPA E GRADINI SULL'ALTRA



Rinforzi su tutti i gradini suppl. 10%



CONFORME D.Lgs. 81/08



P3



VIDEO



EN131 TESTATE DA TÜV



CONFORME D.Lgs. 81/08

ISO 9000 EN ISO 9606

Scala doppia a gradini e pioli a due tronchi di salita. Sezione montanti mm 80x25 e (posteriori) 40x20.



n.	m	m	cm	Kg	cod.
4 (3+pianetto)	1,23	0,94	47,00	5,2	SPRO2005
5 (4+pianetto)	1,48	1,17	49,00	6,4	SPRO2010
6 (5+pianetto)	1,72	1,41	51,50	7,5	SPRO2015
7 (6+pianetto)*	1,98	1,64	54,50	9,2	SPRO2020
8 (7+pianetto)*	2,23	1,87	56,00	10,3	SPRO2025

* modelli dotati di cinghie antiapertura

- Pianetto portattrezzi (cm 25,5x28) in polipropilene rinforzato
- Passo gradini/pioli cm 25 - gradini cm 8 - pioli cm 2,7
- Tamponi ergonomici maggiorati in PVC antisdrucchiolo
- Barrette di rinforzo sul primo gradino
- Imballo in termoretraibile con poster

Corrimani a richiesta:

- m 0,6 (SCOR0602) cad. - m 1,0 (SCOR1002) cad.
- m 1,5 (SCOR1502) cad. - m 2,0 (SCOR2002) cad.



Scala doppia a gradini ad un tronco di salita. Sezione montanti mm 80x25 e 40x20.



n.	m	m	cm	Kg	cod.
3	1,11	1,00	45,00	3,9	SPRO3004
4	1,38	1,23	47,00	4,7	SPRO3005
5	1,63	1,46	49,50	5,3	SPRO3006
6	1,88	1,69	52,00	6,6	SPRO3007
7	2,13	1,92	54,50	7,3	SPRO3008
9	2,61	2,38	59,50	10,0	SPRO3010
11	3,11	2,84	64,50	12,0	SPRO3012

N.B. La vaschetta non è considerata gradino

La norma europea UNI EN131 vieta di sostare sugli ultimi 2 gradini in mancanza di piattaforma e guarda-corpo.

• Corrimani a richiesta: (vedi P2) • Altri accessori a pag. 102

- Gradini piani antisdrucchiolo cm 8
- Barrette di rinforzo sul primo gradino
- Profilo mm 80 x 25
- Dotata di vaschetta portattrezzi in polipropilene
- Barre antiapertura/chiusura
- Schienale rinforzato
- Tamponi ergonomici maggiorati in PVC antisdrucchiolo
- Imballo in termoretraibile con poster



Rinforzi su tutti i gradini suppl. 10%



Scala doppia multiposizione **HYBRID**

Scala professionale a doppia salita con gradini piani e pioli trasformabile da scala a cavalletto (doppia) a scala d'appoggio singola e doppia. E' prodotta in alluminio estruso nervato con i gradini saldati ai montanti, ideale per artigiani e manutentori che hanno bisogno di posizioni ed altezze diverse per poter effettuare diversi tipi di intervento. Perfetta anche per raccolta frutta in agricoltura.

HYBRID



Rinforzi su tutti i gradini



VIDEO



EN131
TESTATE DA TÜV

Portata
150 Kg

GARANZIA
5 ANNI

CONFORME
D.Lgs. 81/08



ISO 9000
EN ISO 9606

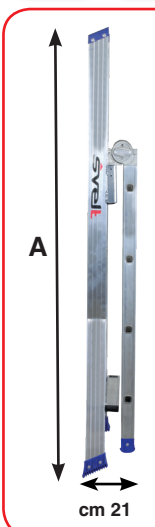

A - Chiusa per il trasporto

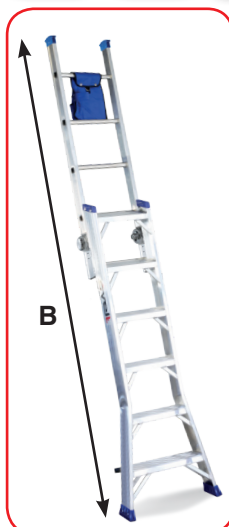

B - Aperta utilizzabile in appoggio al muro

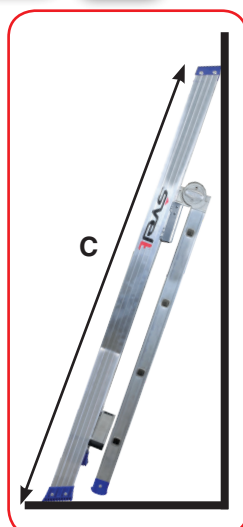

C - Chiusa utilizzabile in appoggio al muro

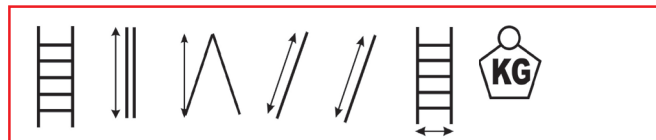

n.	A m	m	B m	C m	cm	Kg	cod.
5	1,50	1,34	2,48	no	71	8,6	SHYBRID05
6	1,77	1,61	2,48	1,74	71	9,4	SHYBRID06
8	2,32	2,11	3,56	2,27	82	11,6	SHYBRID08

- Montanti rampa/schienale mm 80x25/mm 57x26
- Tamponi ergonomici maggiorati in PVC antisdrucciolo
- Gradini piani antisdrucciolo cm 8/passo cm 25
- Pioli antisdrucciolo mm 27/passo cm 28
- Cerniere di apertura in alluminio
- Barre di rinforzo saldate su tutti i gradini
- Imballo in termoretraibile con poster
- Svelt Bag portattrezzi in dotazione

Utilizzabile in 3 posizioni:

- Cavalletto con guardacorpo (ultimi 2 gradini)
- Aperta in appoggio al muro (B)
- Chiusa in appoggio al muro (C) (posizione consentita solo per 6 e 8 gradini)



3 PRODOTTI
IN 1

CERNIERA in alluminio a posizionamento rapido a 3 posizioni permette:

- di aprire e chiudere la scala in posizione "a cavalletto" senza agire sulla cerniera
- di bloccare la scala aperta in posizione "a cavalletto" agendo sulla cerniera
- di aprire la scala in posizione "appoggiata al muro" agendo sulla cerniera

- Corrimani a richiesta: (vedi P2)
- Altri accessori a pag. 102



Gradini antisdrucciolo



Piedini ergonomici

Le GLC superiori a 3 m sono utilizzabili in conformità alla Norma Europea UNI EN 131 solo con l'applicazione dell'allargatore di base. Senza detta applicazione le scale sono conformi solo al D.Lgs. 81/2008.

GLC

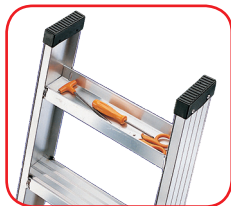

EN131
TESTATE DA
TÜV



ISO 9000
EN ISO
9606

CONFORME
D.Lgs.
81/08



Rinforzi su tutti i gradini suppl. 10%

Scala semplice d'appoggio a gradini ad un tronco di salita. In alluminio estruso nervato saldato è dotata di vaschetta portattrezzi. Sezione montanti mm 80x25. Inclinazione in opera 68°.



n.	m	m	cm	cm	Kg	cod.	Cod./mm
8	2,16	1,37	38,5	51,00	4,5	SC0GLC10	no
10	2,66	1,83	38,5	54,00	6,0	SC0GLC20	no
12	3,16	2,29	38,5	57,50	7,5	SC0GLC30	no
14	3,66	2,75	38,5	60,00	9,0	SC0GLC40	no
16	4,16	3,21	38,5	63,50	10,0	SC0GLC50	no
18	4,66	3,67	38,5	66,00	12,0	SC0GLC60	no
12A*	3,16	2,29	38,5	57,50	8,5	ASC0GLC30	SALLARGL01/842
14A*	3,66	2,75	38,5	60,00	10,0	ASC0GLC40	SALLARGL01/842
16A*	4,16	3,21	38,5	63,50	11,0	ASC0GLC50	SALLARGL02/940
18A*	4,66	3,67	38,5	66,00	13,0	ASC0GLC60	SALLARGL02/940

N.B. La vaschetta conta come un gradino (anche se non calpestabile)

*Modelli con allargatore incluso nel prezzo. I modelli GLC superiori a 3 m sono predisposti con i fori per il montaggio dell'allargatore.

- Gradini piani zigrinati antiscivolo cm 8
- Passo cm 25
- Tamponi ergonomici maggiorati in PVC antiscivolo
- Montanti convergenti
- Barrette di rinforzo sul primo gradino
- Profilo mm 80x25
- Imballo in termoretraibile con poster

VIDEO



Altri accessori a pag. 102

Formula per calcolare l'altezza utile in appoggio al muro ed avvertenze: vedi pagina 8

Controllare le misure prima di ordinare. Tutte le scale superiori a 3 m non si sostituiscono

GLC/S

(accessoriata)

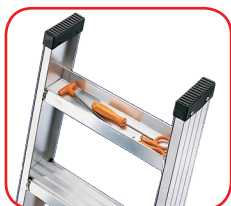

EN131
TESTATE DA
TÜV



ISO 9000
EN ISO
9606

CONFORME
D.Lgs.
81/08



Scala in alluminio estruso nervato saldato è perfetta scaffalature o per l'accesso a soppalchi. E' dotata di allargatore di base (a partire dalla 12 pioli), corrimani di salita (con viteria per prof. 84) e ganci di fissaggio Ø mm 36.

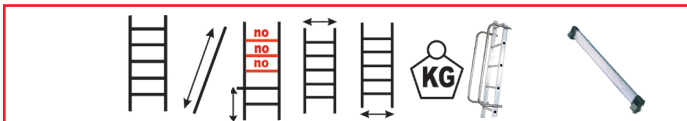

cod.	n.	m	m	cm	cm	Kg	cm	mm
SC0GLC/S10	8	2,16	1,37	38,5	51,0	6,5	60	no
SC0GLC/S20	10	2,66	1,83	38,5	54,0	8,0	60	no
SC0GLC/S30	12	3,16	2,29	38,5	84,2	11,5	100	842
SC0GLC/S40	14	3,66	2,75	38,5	84,2	13,0	100	842
SC0GLC/S50	16	4,16	3,21	38,5	94,0	14,0	150	940
SC0GLC/S60	18	4,66	3,67	38,5	94,0	16,0	200	940

N.B. La vaschetta conta come un gradino (anche se non calpestabile)

Caratteristiche tecniche: vedi GLC



Allargatore di base in dotazione a partire dalla 12 gradini (smontabile per il trasporto o il rimessaggio della scala)

Dotata di ganci Ø mm 36. I fori necessari per il montaggio dei ganci sono a cura del cliente.



Rinforzi su tutti i gradini suppl. 10%

Altri accessori a pag. 102

Scale Telescopiche Serie SCALISSIMA®

Scegli la scala giusta. Vedi il confronto fra i vari modelli a pag. 13



Scalissima



In alluminio estruso nervato a sfilo telescopico con base allargata. Concepita per uso professionale ed hobbistico è utilizzabile sia come scala da appoggio che doppia o su scalinate.



n.	m	m	m	mm	Kg	Kg	cod.	
6+6	0,97	1,46	2,92	NO	150	9,2	SSCAL006	EN131
7+7A*	1,25	1,71	3,55	844	150	10,8	SSCAL007/A	
8+8A*	1,25	1,96	4,10	844	150	12,0	SSCAL008/A	
7+7	1,25	1,71	3,55	NO	150	9,8	SSCAL007	D.LGS.81
8+8	1,25	1,96	4,10	NO	150	11,0	SSCAL008	
9+9R	1,53	2,23	4,64	NO	150	12,0	SSCAL009R	
10+10R	1,53	2,51	5,22	NO	140	13,2	SSCAL010R	
11+11R	1,81	2,82	5,80	NO	130	14,2	SSCAL011R	
12+12R	1,81	3,10	6,35	NO	120	15,0	SSCAL012R	

Modelli (A) sono a Norme Europee ed hanno l'allargatore SALLARUS2 incluso nel prezzo e nell'imballo. SOLO i modelli (A*) hanno la predisposizione per il montaggio degli allargatori.



OPTIONALS

- CONF2211 rotelle di trasporto: Montaggio a cura del cliente
- Guardacorporo Sicurkit da 60 cm o 100 cm (Vedi pagina 33)
- SALLAR85 - Allargatore telescopico solo per Scalissima 7+7 e 8+8 (prodotto in esaurimento)
- SALLARAS70 Allargatore a sbalzo (lascia lo spazio libero sotto il piolo) solo per Scalissima 7+7 e 8+8

RICAMBI

- SALLARUS2 Allargatore di base cm 84,4 (scalissima 7+7 e 8+8)



Allargatore di base di ricambio



Allargatore a sbalzo su richiesta



CONF2190

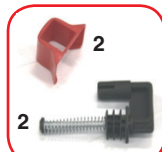

CONF2191



CONF2210

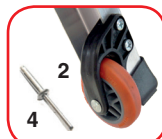

CONF2211



SALLAR85 (lung. da cm 74 a cm 92)



- Pioli zigrinati antiscivolo mm 27x27
- Manopole cerniere in alluminio
- Passo pioli cm 28
- Tamponi in PVC antiscivolo
- Profilo montante interno mm 57x27
- Profilo montante esterno mm 64x30
- Larghezza rampa interna cm 36,5
- Pianetto portattrezzi in polipropilene cm 31x36
- Tiranti di sicurezza in acciaio ricoperti in nylon
- Imballo in termoretraibile con poster

CERNIERA in alluminio a posizionamento rapido a 3 posizioni permette di:

- Aprire e chiudere la scala in posizione "a cavalletto" senza agire sulla cerniera
- Bloccare la scala aperta in posizione "a cavalletto" agendo sulla cerniera
- Aprire la scala in posizione "appoggiata al muro" agendo sulla cerniera

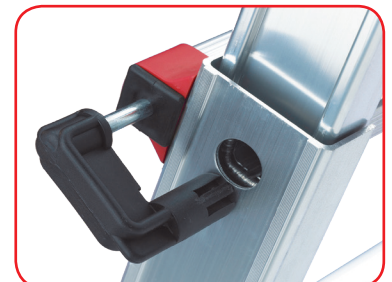

Scale Telescopiche Serie **SCALISSIMA**[®]



Cerniera lamellare in alluminio per i modelli (9+9R) (10+10R) (11+11R) (12+12R)



Cerniera in fusione di alluminio per i modelli (6+6) (7+7) (8+8)



SICURKIT100
Guardacorpo
Optional
a pagina 33



SICURKIT60
Guardacorpo
Optional
a pagina 33

Con l'applicazione del guardacorpo optional **SICURKIT** le scale **SCALISSIMA** possono essere utilizzate fino all'ultimo piolo in conformità alla Norma Europea EN131.



Scalissima
En131



VIDEO



SCALISSIMA È LA SERIE DI GAMMA MEDIO/ALTA CON DIMENSIONAMENTI E DOTAZIONI OTTIMI

Scale Telescopiche Serie SCALISSIMA®

NUOVO DESIGN

Scalissima Plus



VIDEO

Scegli la scala giusta. Vedi il confronto fra i vari modelli a pag. 13



OPTIONALS

- **CONF2211** rotelle di trasporto: Montaggio a cura del cliente
- Guardacorpo Sicurkit da 60 cm o 100 cm (Vedi pagina 33)
- **SALLAR84** - Allargatore telescopico Scalissima Plus 8+8 e 10+10R (lung. cm 74/92) (prodotto in esaurimento)
- **SALLAR113** - Allargatore telescopico Scalissima Plus 12+12R (lung. cm 85/103) (prodotto in esaurimento)

RICAMBI

- **SALLARUS3** Allargatore di base vecchio tipo cm 84,4 8+8
- **SALLARUS5** Allargatore di base vecchio tipo cm 103,8 10+10R -12+12R
- **SALLARASP70** Allargatore a sbalzo Scalissima Plus 8+8
- **SALLARASP126** Allargatore a sbalzo Scalissima Plus 10+10R/12+12R



SCALISSIMA PLUS E' LA SERIE DI GAMMA ALTA CON DIMENSIONAMENTI E DOTAZIONI ECCEZIONALI

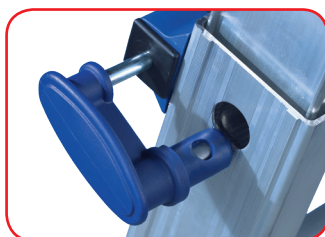

Tiranti in acciaio maggiorati



CONF2200



CONF2201



CONF2210



CONF2211



SALLAR84 e SALLAR113

In alluminio estruso nervato maggiorato a sfilo telescopico con base allargata. Concepita per utilizzo professionale intensivo, ha i profili maggiorati per una tenuta a norme europee fino alla 12 gradini. È utilizzabile sia come scala da appoggio che doppia o zoppa su scalinate.

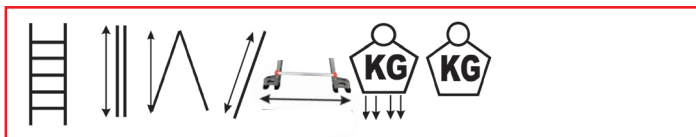

n.	m	m	m	mm	Kg	Kg	cod.
8+8A*	1,22	1,91	4,01	844	150	13,0	SSCALPLUSBAG08/S
10+10A*R	1,50	2,44	5,15	1038	150	15,2	SSCALPLUSBAG10RS
12+12A*R	1,78	2,94	6,25	1038	150	18,5	SSCALPLUSBAG12RS
8+8	1,22	1,91	4,01	NO	150	12,0	SSCALPLUSBAG08
10+10R	1,50	2,44	5,15	NO	150	14,2	SSCALPLUSBAG10R
12+12R	1,78	2,94	6,25	NO	150	17,5	SSCALPLUSBAG12R

Modelli (A) sono a Norme Europee ed hanno l'allargatore SALLARUS 3 o 5 incluso nel prezzo e nell'imballo. Essi sono già forati per il montaggio dell'allargatore.



Scalissima Plus 8+8A dotata di allargatore di base.



Allargatore a sbalzo incluso nei modelli A* in tabella. Obbligatorio secondo la UNIEN131. Questo tipo di allargatore consente l'utilizzo anche in presenza di sassi oppure di ostacoli sul terreno, che possono essere scavalcati agevolmente.

STRUTTURA ALLARGATORE

- Piastre in acciaio zincato
- Sostegno in alluminio
- Piedini di maggiorati con appoggio a terra sagomato e antisdrucciolo.

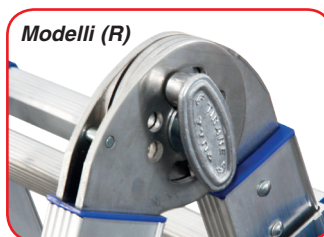

Cerniera lamellare garantita 10 anni

CERNIERA in alluminio a posizionamento rapido a 3 posizioni permette di:

- Aprire e chiudere la scala in posizione "a cavalletto" senza agire sulla cerniera
- Bloccare la scala aperta in posizione "a cavalletto" agendo sulla cerniera
- Aprire la scala in posizione "a muro" agendo sulla cerniera

CARATTERISTICHE TECNICHE

- Pioli zigrinati antisdrucciolo mm 27x27
- Manopole cerniere in alluminio
- Passo pioli cm 28
- Profilo montante interno mm 63x27
- Profilo montante esterno mm 70x31
- Larghezza rampa interna cm 36,5
- Piedini di base maggiorati ergonomici antisdrucciolo (anche sulla rampa interna)
- SveltBag portattrezzi
- Tiranti di sicurezza in acciaio ricoperti in nylon
- Imballo in termoretraibile con poster



Sacca portattrezzi in dotazione

Scale Telescopiche Serie **SCALISSIMA**[®]



SCALISSIMA ELITE È LA SERIE TOP DI GAMMA DIMENSIONAMENTI E DOTAZIONI TOP

Scalissima Elite (full optional)



GAMMA TOP



In alluminio estruso nervato e maggiorato a sfilo telescopico super accessoriata. Dotata di allargatori di base richiudibili e 2 gambe telescopiche regolabili che la rendono comoda da trasportare ed utilizzabile anche in spazi ridotti e su gradini e dislivelli. Dotata di cerniera lamellare. Concepita per utilizzo professionale intensivo, ha i profili maggiorati per una tenuta a norme europee fino alla 12 gradini.



n.	m	m	m	Kg	Kg	cod.
8+8A	1,22	1,91	4,01	150	13,0	SELITE308
10+10A	1,50	2,44	5,15	150	15,2	SELITE310
12+12A	1,78	2,94	6,25	150	18,5	SELITE312

Allargatori salvaspazio inclusi



Consentono l'utilizzo anche in presenza di sassi oppure di ostacoli sul terreno, che possono essere scavalcati agevolmente. Chiusi non ingombrano durante il trasporto

CONFORME D.Lgs. 81/08



EN131 TESTATE DA TÜV



ISO 9000 EN ISO 9606



Livellatori inclusi

Consentono l'utilizzo in presenza di dislivelli, discese, gradini, marciapiedi, scalinatone strette o scale a chiocciola. Chiusi non ingombrano per il trasporto



Kit 2 livellatori in dotazione

inclusa



SveltBag portattrezzi in dotazione

CERNIERA LAMELLARE IN ALLUMINIO a posizionamento rapido a 3 posizioni permette:

- di aprire e chiudere la scala in posizione "a cavalletto" senza agire sulla cerniera
- di bloccare la scala aperta in posizione "a cavalletto" agendo sulla cerniera
- di aprire e chiudere la scala in posizione "appoggiata a muro" agendo sulla cerniera

- Pioli zigrinati antisdrucchio mm 27x27
- Manopole cerniere in alluminio
- Passo pioli cm 28
- Profilo montante interno mm 63x27
- Profilo montante esterno mm 70x31
- Larghezza rampa interna cm 36,5
- Tamponi maggiorati ergonomici antisdrucchio (anche sulla rampa interna)
- Tiranti di sicurezza in acciaio ricoperti in nylon
- Imballo in termoretraibile con poster

incluse



Kit 2 rotelle in dotazione



Cerniera lamellare garantita 10 anni



Utilizzabile zoppa su scalinate



VIDEO

Bravissima



cod. SBRAVISSIMA14



EN131
TESTATE DA
TÜV



ISO 9000
EN 150
9606

CONFORME
D.Lgs.
81/08

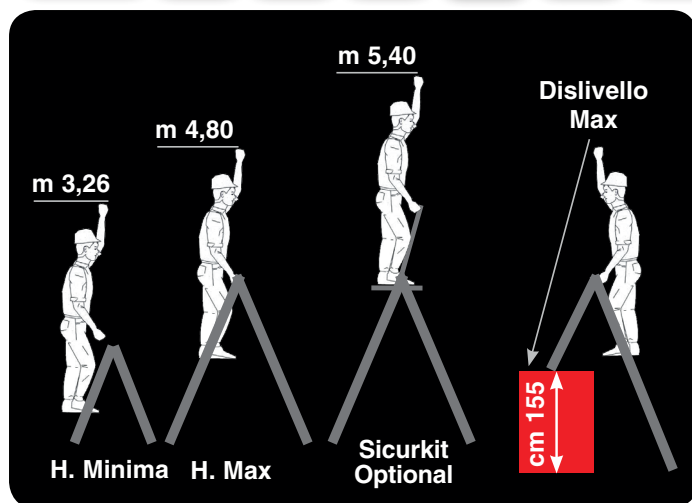

Altezze di lavoro e massimo dislivello raggiungibile



Barre di sicurezza antichiusura



Pianetto portattrezzi **incluso**

Scala telescopica compatta utilizzabile solo a cavalletto che può raggiungere notevoli altezze di lavoro. Facile da trasportare arriva fino a 5,40 m di lavoro. Un prodotto professionale a doppia salita utilizzabile solo a cavalletto con altezza di lavoro che arriva a 5,4 metri con la piattaforma/parapetto optional Sicurkit.

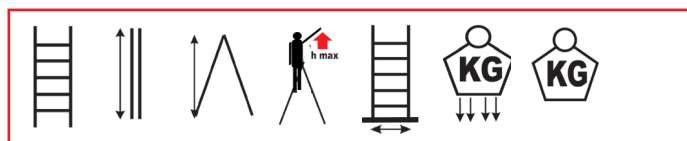

n.	m	max. m	max. m	cm	Kg	Kg
14+14	1,99	3,41	4,80	100	150	16,5

- Pioli zigrinati antiscivolo mm 27x27 - distanza pioli cm 28
- Cerniere in nylon rinforzato
- Tamponi in PVC antiscivolo
- Profilo montante interno/esterno mm 57x27/64x30
- Larghezza rampa interna cm 36,5
- Imballo in termoretraibile con poster



OPTIONALS vari a pag. 102

- Kit rotelle: cod.CONF221 la coppia
- Montaggio a cura del cliente
- Guardacorpo Sicurkit da 60 cm o 100 cm (Vedi pagina 33)



Allargatore di base standard (103 cm)



Ganci in acciaio ricoperti in nylon

SICURKIT E LADY



VIDEO



SicurKit



CONFORME
D.Lgs.
81/08



Facile da trasportare può restare montato anche durante gli spostamenti. Il guardacorpo funge da perfetta impugnatura per spostare la scala sulle rotelle optional.



E' costituito da una piattaforma in alluminio estruso antisdrucchiolo a cui è collegato un guardacorpo in alluminio. Può essere innestato sulla scala in pochi secondi fornendo un eccezionale sistema di protezione. L'operatore può salire con i piedi fino alla piattaforma che si trova in cima alla scala a cavalletto, sfruttandone la massima altezza in completa sicurezza. Il comfort ottenuto migliora il lavoro risparmiando tempo e fatica, riducendo anche i rischi di infortunio. La scala può essere in questo modo utilizzata fino in cima rispettando la norma europea UNIEN131.



SICURKIT60S (Scalissima)
SICURKIT60P (Plus/Elite)
Guardacorpo 60 cm - Kg 2
Piattaforma: mm 260x293x43



SICURKIT100S (Scalissima)
SICURKIT100P (Plus/Elite)
Guardacorpo 100 cm
(*Obbligatorio l'utilizzo abbinato con allargatore di base antiribaltamento*).

SICURKIT è imballato in termoretraibile con poster di presentazione. Un etichetta di istruzioni aiuta l'utilizzatore nel semplice fissaggio.

Si innesta in pochi secondi tramite il pianetto sagomato che abbraccia i pioli superiori (non è applicabile quando la scala è completamente retratta).

Due ganci di sicurezza lo bloccano evitandone ogni movimento per uno stazionamento comodo e stabile.



Lady

pianetto
incluso (12 P)



EN131
TESTATE DA
TUV



VIDEO



CONFORME
D.Lgs.
81/08

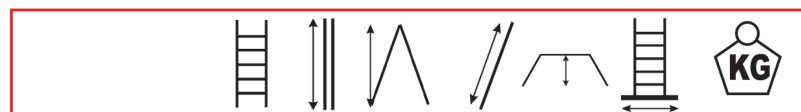

cod.	n.	m	m	m	m	cm	Kg
SLADY12P	4x3	0,96	1,71	3,50	0,94	80,00	12,0
SLADY16PLUSNEW*	4x4	1,22	2,25	4,62	-	81,00	14,8
SLADYPLANET*	4x4	1,22	2,25	4,62	1,20	81,00	14,8

- In alluminio anodizzato non sporca le mani
- Doppio allargatore di base smontabile
- Rinforzo in nylon nella sede dello stabilizzatore
- Cerniere automatiche (posizionamento rapido)
- Profilo montante mm 60x25
- Larghezza rampa di salita cm 34,4
- Pedata/distanza pioli: mm 30/280
- Imballo in termoretraibile con poster
- In posizione "banco di lavoro" la portata è di Kg 120 e non deve essere usato come ponteggio

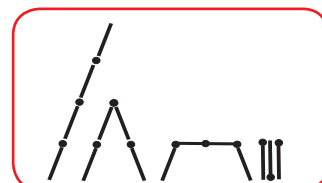

*N.B. per le En131 è vietata la posizione a ponte quando l'altezza è maggiore di 100 cm. Per questo in Ladyplus16 tale posizione è inibita. Lady Planet invece non è a norme europee EN131 per cui la posizione è realizzabile.

Scale Ultracompatte **TELEX**

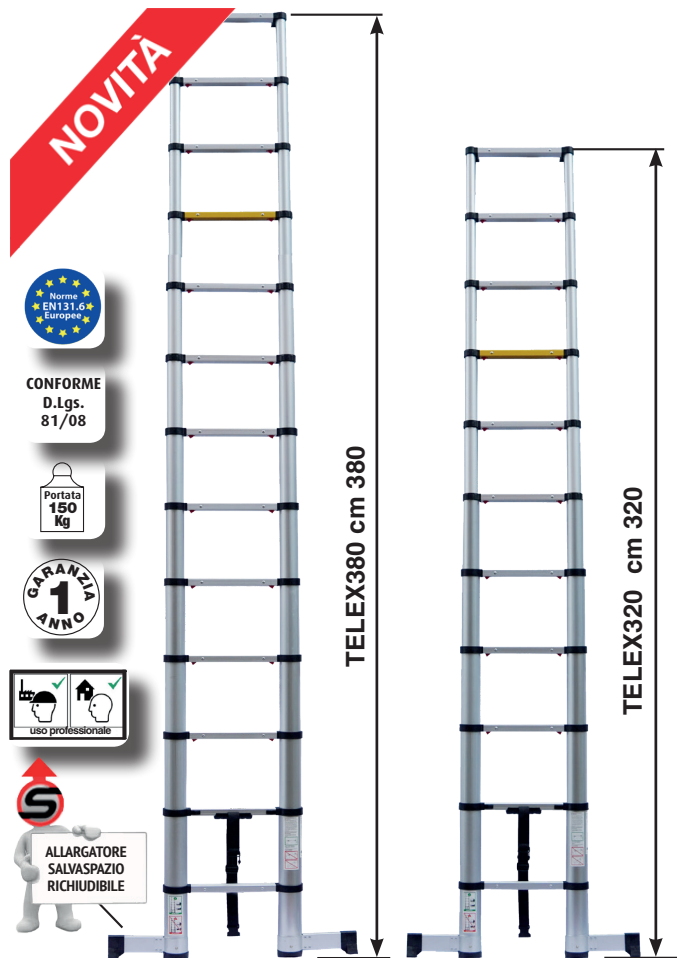

NOVITÀ



CONFORME D.Lgs. 81/08



TELEX380 cm 380

TELEX320 cm 320

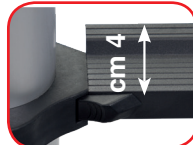

Scale semplici d'appoggio a pioli, telescopiche, ultracompatte, in alluminio aeronautico anodizzato 6061. La serie è concepita per uso professionale ma perfetta anche per l'utilizzo in casa e per il fai da te. Non sporcano le mani grazie all'anodizzazione che conferisce grande fluidità nella chiusura e nell'apertura telescopica. Possono essere riposte ovunque e sono ideali per installatori, artigiani, tecnici, autisti, idraulici, elettricisti, ecc.

- Pioli antidrucciolo ergonomici cm 4
- Piolo giallo indica il limite di utilizzo in sicurezza
- Passo pioli cm 30 - giunti in nylon rinforzato
- Tamponi d'appoggio in pvc antidrucciolo
- Maniglia di trasporto
- Cinghia di chiusura antiapertura accidentale
- Imballo: sacco + polistirolo + scatola di presentazione

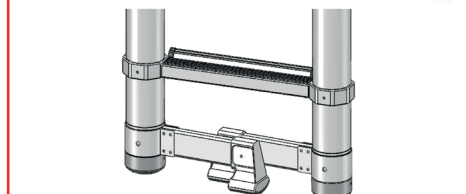
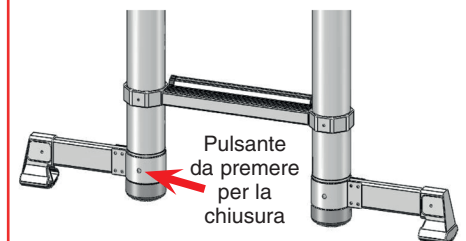

Allargatore salvaspazio ad apertura manuale a pulsante. Utilizzabile anche in presenza di ostacoli sotto la scala. TELEX380: cm 86,5. TELEX320: cm 78,5.

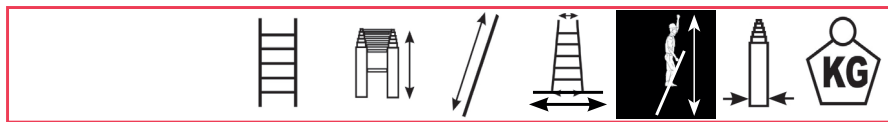

cod.	n.	m	m	cm	m	cm	Kg
TELEX380	13	0,89	3,80	48/86,5	4,50*	8,5	13,30
TELEX320	11	0,84	3,20	47,5/78,5	4,00*	8,0	11,70

*Altezza di lavoro considerando di mettere i piedi sul quarto piolo partendo dall'alto come da norma europea

SISTEMA DI CHIUSURA AUTOMATICA

Premendo una sola volta i pulsanti a leva sulla base, la scala si chiude completamente. SISTEMA DI SICUREZZA PER LE DITA A NORME EUROPEE UNIEN131/6

La frizione di discesa impedisce lo schiacciamento delle dita

INDICATORI DI CONSENSO SUI PIOLI

Solo quando gli indicatori sono visibili sotto il piolo è possibile salire sul piolo

NUOVO ALLARGATORE SALVASPAZIO MANUALE

Allargatore salvaspazio a rotazione e chiusura manuale

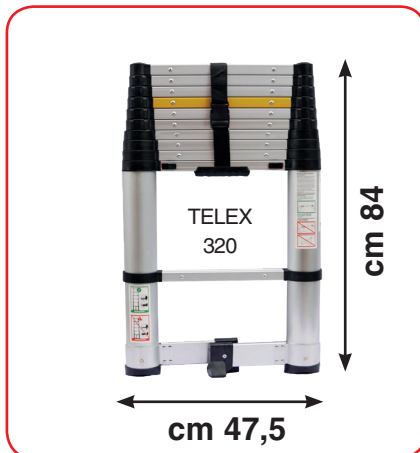
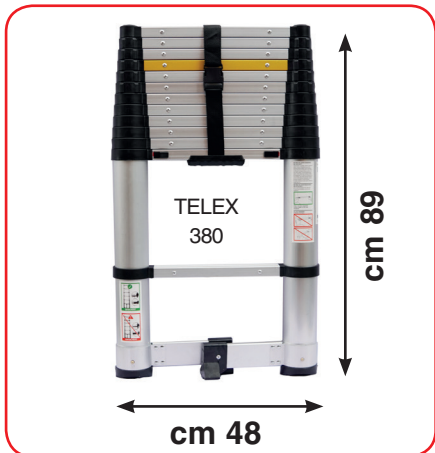

COSA E' LA NORMA EUROPEA EN131/6 2019

E' la norma specifica per scale telescopiche ultracompatte. I test verificano fra l'altro la tenuta degli elementi di sicurezza (ganci), l'incolumità dell' operatore durante la chiusura controllata (spazi tra i pioli o frizione), la portata verticale della scala e dei pioli, la tenuta allo scivolamento dei piedini di base. Passare questi test è difficile e possibile solo con un prodotto di altissima qualità. N.B.: l'allargatore è obbligatorio oltre i 3 m di altezza.

Scala telescopica per Scavi, buche per ascensori, e accesso camion

Abyss



Scala professionale telescopica in alluminio nervato per l'accesso ad automezzi o a scavi, vasche, fossati, buche per ascensori. E' regolabile in altezza ogni 28 cm. Leggera e facile da trasportare sul cantiere questa scala è ideale per l'utilizzo nelle logistiche, trasportatori ma anche nei cantieri edili dove può esserne evitato il furto lasciandola appesa ai ganci della gru.

- Solida struttura in alluminio per uso in cantiere
- Bloccaggio delle posizioni tramite perni di sicurezza
- Installazione veloce e semplice
- Dotata di piedi in pvc antiscivolo
- Salita e discesa facilitate da 2 corrimani dotati di viteria, imballati in confezione, da avvitare la prima volta a cura del cliente (tubo Ø 32 mm)
- Peghevole e leggera per il trasporto
- Ganci per gru dedicati
- Regolazione verticale millimetrica dei piedini di appoggio della piattaforma da 0 a 28 cm
- Piattaforma: larghezza 45 cm, lunghezza 50 cm
- Larghezza rampa di salita: cm 52 (con corrimano cm 58)
- Pioli antiscivolo 28x28 mm
- Larghezza di base cm 76



La piattaforma conta come gradino

n.	min. m	max. m	cm	Kg	m	cod.
4+3	1,00	1,52	215x58x23	12	2,15	SABYSS7
6+4	1,52	2,32	273x58x23	15	2,73	SABYSS10

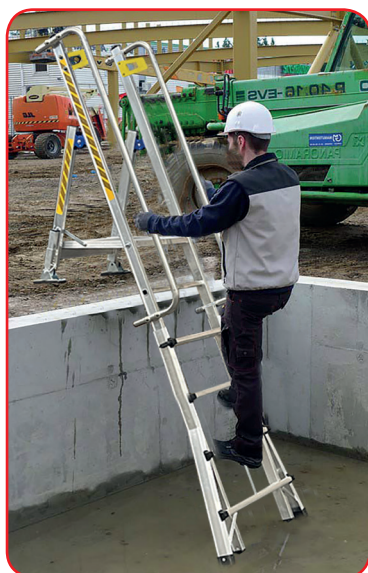

In dotazione 2 ganci per sollevare la scala con la gru ed evitarne il furto in cantiere



In dotazione 2 gambe telescopiche in alluminio con regolazione millimetrica e con piede di appoggio snodato

ISO 9000
EN ISO
9606



Portata
150
Kg

5
ANNI
GARANZIA

CONFORME
D.Lgs.
81/08



Serie MAREA

NOVITÀ

Disponibile da Giugno 2023



Marea Maxi



**NUOVO GRADINO
MAGGIORATO DA
120 mm**

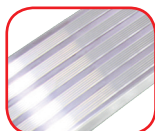

Scala doppia a gradini maggiorati da 120 mm, ad un tronco di salita provvista di piattaforma e guarda-corpo. È costruita in alluminio estruso nervato ed è indicata per utilizzo professionale e domestico intensivo. Montanti in profilo rettangolare mm 50x25 ergonomici nell'impugnatura. Le cerniere di apertura ergonomiche in alluminio danno stabilità e rigidità a tutta la struttura.

- Gradini piani ribordati antiscivolo cm 12
- Montanti rampa e schienale mm 50x25
- Passo gradini cm 25
- Vaschetta portaoggetti, viti e gancio portasecchio
- Maniglione di presa per la salita
- Piattaforma zigrinata in polipropilene cm 30x26
- Tamponi ergonomici maggiorati in PVC antiscivolo
- Maniglia di trasporto brevettata in dotazione (Marea/Marea Maxi)
- 2, 3 o 4 traversini rinforzo schienale (in base ai gradini)
- Doppio sistema antiapertura: piattaforma con gancio di sicurezza e cinghie di tenuta (a partire dalla 5 gradini)
- Guarda-corpo cm 60
- Imballo in termoretraibile con poster

Corrimani a richiesta:

m 0,6 (SCOR0601) cad. - m 1,0 (SCOR1001) cad.
m 1,5 (SCOR1501) cad. - m 2,0 (SCOR2001) cad.

• Altri accessori a pag. 102



n.	m	m	m	Kg	cod.
3	1,39	0,66	2,66	5,0	SMAREA03M
4	1,64	0,89	2,89	5,8	SMAREA04M
5	1,89	1,12	3,12	6,8	SMAREA05M
6	2,14	1,35	3,35	7,6	SMAREA06M
7	2,39	1,58	3,58	8,8	SMAREA07M
8	2,64	1,82	3,82	9,8	SMAREA08M
10	3,14	2,28	4,28	12,2	SMAREA10M

La piattaforma conta come gradino



EN131
TESTATE DA
TÜV

CONFORME
D.Lgs.
81/08



Chiusa cm 15



Maniglia di trasporto brevettata

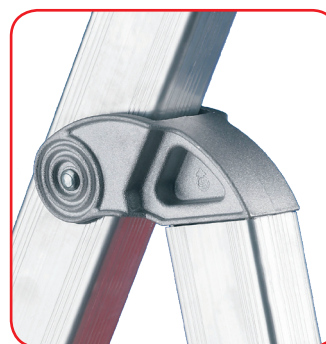

Piedi d'appoggio ergonomici



Maniglione porta attrezzi



Serie MAREA

Marea



Scegli la scala giusta. Vedi il confronto fra i vari modelli a pag. 12



LA SERIE MAREA È LA GAMMA BASE CON DIMENSIONAMENTI E DOTAZIONI BUONI



Scala doppia a gradini da 80 mm, ad un tronco di salita provvista di piattaforma e guarda-corpo. È costruita in alluminio estruso nervato ed è indicata per utilizzo professionale e domestico intensivo. Montanti in profilo rettangolare mm 50x25 ergonomici nell'impugnatura. Le cerniere di apertura ergonomiche in alluminio danno stabilità e rigidità a tutta la struttura.

- Gradini piani ribordati antisdrucciolo cm 8
- Montanti rampa e schienale mm 50x25
- Passo gradini cm 25
- Vaschetta portaoggetti, viti e gancio portasecchio
- Maniglione di presa per la salita
- Piattaforma zigrinata in polipropilene cm 30x26
- Tamponi ergonomici maggiorati in PVC antisdrucciolo
- Maniglia di trasporto brevettata in dotazione (Marea/Marea Maxi)
- 2, 3 o 4 traversini rinforzo schienale (in base ai gradini)
- Doppio sistema antiapertura: piattaforma con gancio di sicurezza e cinghie di tenuta (a partire dalla 5 gradini)
- Guarda-corpo cm 60
- Imballo in termoretraibile con poster

Corrimani a richiesta:

m 0,6 (SCOR0601) cad. - m 1,0 (SCOR1001) cad.
m 1,5 (SCOR1501) cad. - m 2,0 (SCOR2001) cad.



• Altri accessori a pag. 102

VIDEO



n.	m	m	m	Kg	cod.
3	1,38	0,66	2,66	4,6	SMAREA03R
4	1,64	0,89	2,89	5,2	SMAREA04R
5	1,89	1,12	3,12	6,0	SMAREA05R
6	2,14	1,35	3,35	7,0	SMAREA06R
7	2,38	1,58	3,58	7,8	SMAREA07R
8	2,65	1,82	3,82	8,6	SMAREA08R
9	2,88	2,04	4,04	9,6	SMAREA09R
10	3,14	2,28	4,28	10,4	SMAREA10R

La piattaforma conta come gradino



Chiusa cm 14



Maniglia di trasporto brevettata



Corrimani a richiesta



Piedi d'appoggio ergonomici



Maniglione porta attrezzi

Serie REGINA®



Regina +



REGINA+ È IL TOP DI GAMMA CON DIMENSIONAMENTI E DOTAZIONI ECCEZIONALI

REGINA+ con profilo a D "scatolato" + robusto con prestazionale per utilizzo intensivo. La scala sotto carico ha una torsione inferiore, ed è ancora + resistente al peso ed ai movimenti dell'operatore garantendo una maggiore durata della struttura.

REGINA è costruita invece con un profilo a C standard per utilizzo professionale più leggero (non intensivo).

- Piattaforma in polipropilene rinforzato (cm 25,5x30) con gancio anti-apertura
- Tamponi ergonomici maggiorati in PVC antisdrucciolo
- Gradini antisdrucciolo: pedata cm 8; passo cm 25
- Guarda-corpo cm 60
- Spessore scala chiusa cm 15
- Schienale rinforzato dalla 8 gradini (compresa)
- Barrette di rinforzo su base rampa
- Cinghie di sicurezza anti-apertura accidentale (spessore mm 25)
- Imballo in termoretraibile con poster
- Sezione montanti rampa di salita mm 80x25
- Sezione montanti schienale mm 40x20

REGINA: cerniera standard/profilo a C aperto/ utilizzo standard

REGINA+: cerniera rinforzata/profilo scatolato più performante/ utilizzo intensivo



Gradino largo antisdrucciolo cm 8



Corrimano a richiesta



REGINA+: Cerniera maggiorata in acciaio verniciato



REGINA+: montanti con profilo scatolato a D



n.	m	m	m	cm	REGINA+		REGINA	
					Kg	cod.	Kg	cod.
3	1,45	0,69	2,54/2,74	44,00	5,2	SREGH+03	4,4	SREGH105
4	1,70	0,92	2,76/2,96	47,00	6,2	SREGH+04	5,2	SREGH108
5	1,95	1,16	3,00/3,20	49,00	6,6	SREGH+05	6,0	SREGH110
6	2,20	1,39	3,23/3,43	51,00	7,4	SREGH+06	6,6	SREGH120
7	2,45	1,61	3,46/3,66	54,00	8,8	SREGH+07	7,8	SREGH130
8	2,70	1,85	3,69/3,89	56,50	10,0	SREGH+08	8,8	SREGH140
10	3,20	2,30	4,15/4,35	61,50	12,0	SREGH+10	10,6	SREGH160
12	3,70	2,77	4,50/4,80	66,50	14,2	SREGH+12	12,8	SREGH170

La piattaforma conta come gradino

Corrimani a richiesta:

- Corrimano m 0,6 (SCOR0602)
- Corrimano m 1,0 (SCOR1002)
- Corrimano m 1,5 (SCOR1502)
- Corrimano m 2,0 (SCOR2002)

• Altri accessori a pag. 102



Su richiesta: Rinforzi su TUTTI i gradini suppl. 10% (solo su Regina+)



Vaschetta portattrezzi
cm 26x7x3



REGINA: Cerniera standard in
acciaio verniciato



Piattaforma in polipropilene
rinforzato (cm 25,5x30)



Piedini ergonomici maggiorati
antiscivolo rivettati



REGINA: Profilo a C dei montanti

Regina



Maniglia di trasporto brevettata
sui modelli REGINA e REGINA+



*Controllare le
misure prima di
ordinare. Tutte
le scale superiori
a 3 m non si
sostituiscono*



VIDEO

*Scegli la scala
giusta. Vedi il
confronto fra
i vari modelli
a pag. 12*

Serie REGINA®

Regina Special



VIDEO

Scala doppia a gradini ad un tronco di salita provvista di piattaforma, guarda-corpo e corrimano. Ideale per utilizzo professionale leggero. In alluminio estruso nervato è costruita saldando i gradini ai montanti ottenendo un monolito ultrasensibile.

- Profilo a C dei montanti (mm 80)
- Piattaforma in polipropilene rinforzato (cm 25,5x28)
- Tamponi ergonomici maggiorati in PVC antiscivolo
- Gradini antiscivolo: pedata cm 8; passo cm 25
- Guarda-corpo cm 60
- Spessore scala chiusa cm 33
- Biscottini antiflessione sui gradini più lunghi
- Doppio sistema antiapertura: piattaforma con gancio di sicurezza e cinghie di tenuta (spessore mm 25)
- Pianetto e vaschetta portattrezzi: portata massima Kg 10
- Imballo in termoretraibile con poster



Pianetto e vaschetta portattrezzi



Packaging compatto che preserva tutti i componenti



Cerniera standard in acciaio verniciato



Piedino ergonomico maggiorato antiscivolo

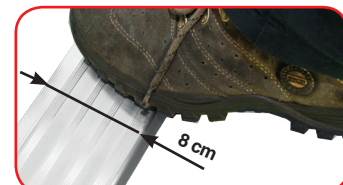

Gradino largo antiscivolo cm 8



n.	m	m	m	cm	Kg	cod.
5	1,95	1,16	3,00/3,20	49,00	8,0	SREGISP05
6	2,20	1,39	3,23/3,43	51,00	9,0	SREGISP06
7	2,45	1,61	3,46/3,66	54,00	10,0	SREGISP07
8	2,70	1,85	3,69/3,89	56,50	11,0	SREGISP08
10	3,20	2,30	4,15/4,35	61,50	13,5	SREGISP10
12	3,70	2,77	4,50/4,80	66,50	16,0	SREGISP12

La piattaforma conta come gradino

Sezione montanti rampa di salita mm 80x25
 Sezione montanti schienale mm 40x20
 Schienale rinforzato a partire dalla 8 gradini (compresa)
 Montaggio accessori a cura del cliente.



Rinforzi su tutti i gradini suppl. 10%
 • Altri accessori a pag. 102

Controllare le misure prima di ordinare. Tutte le scale superiori a 3 m non si sostituiscono



Piattaforma in polipropilene rinforzato (cm 25,5x30). Dotata di gancio di sicurezza anti-apertura



Sistema di aggancio rapido dei corrimani e del pianetto

- Il pianetto porta-attrezzi ed i corrimano sono imballati all'interno della scala e vengono avvitati in pochi minuti a cura dell'utilizzatore con l'ausilio del libretto di montaggio.
- L'ingombro di trasporto è basso e viene azzerato il rischio di danneggiamento degli accessori durante il trasporto stesso.
- I corrimani di salita consentono all'operatore una presa sicura durante salita e discesa. Vengono montati all'esterno del montante della scala, aumentando la larghezza utile in piattaforma rendendo più comodo lo stazionamento dell'operatore.

Serie REGINA®

Regina Large



VIDEO



Progettata per utilizzo professionale intensivo presenta una larghezza maggiorata di 50 mm che consente di montare una piattaforma in alluminio più ampia e comoda. L'operatore lavora con un livello di comfort riscontrabile solo su scale a castello. Le gambe si trovano avvolte all'interno dei montanti con ampio spazio per i movimenti.

- Piattaforma in alluminio rinforzato (cm 25,5x35)
- Tamponi ergonomici maggiorati in PVC antiscivolo
- Gradini antiscivolo: pedata cm 8; passo cm 25
- Guarda-corpo cm 60
- Schienale rinforzato con profilo mm 50x25 con innesto in nylon rivettato alla cerniera maggiorata
- Doppio sistema antiapertura: piattaforma con gancio di sicurezza e barre rigide in acciaio zincato
- Barrette di rinforzo appoggi rampa
- Imballo in termoretraibile con poster



Vaschetta portattrezzi cm 31x7x3

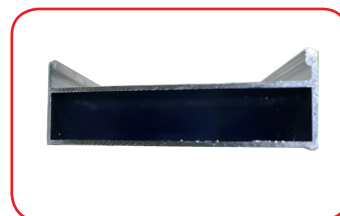

Profilo scatolato di (REGINA+)



Barre anti chiusura/apertura in acciaio zincato. Oltre ad evitare l'apertura o la chiusura accidentale irrobustiscono la scala nella parte centrale. Ideali per uso industriale dove le cinghie anti apertura si danneggiano più facilmente.

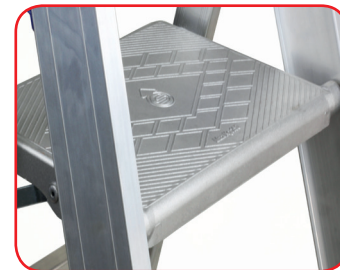

Piattaforma in alluminio rinforzato (cm 25,5x35) con ampio spazio di lavoro per gambe e piedi. Dotata di gancio di sicurezza anti-apertura

CONFORME D.Lgs. 81/08



ISO 9000 EN ISO 9606

EN131 TESTATE DA TÜV



n.	m	m	m	cm	Kg	cod.
3	1,45	0,69	2,54/2,74	47,00	7,0	SREGIL03
4	1,70	0,92	2,76/2,96	50,00	7,8	SREGIL04
5	1,95	1,16	3,00/3,20	52,00	8,4	SREGIL05
6	2,20	1,39	3,23/3,43	54,00	9,4	SREGIL06
7	2,45	1,61	3,46/3,66	57,00	11,0	SREGIL07
8	2,70	1,85	3,69/3,89	59,50	12,2	SREGIL08
10	3,20	2,30	4,15/4,35	64,50	14,4	SREGIL10
12	3,70	2,77	4,50/4,80	70,50	16,8	SREGIL12

La piattaforma conta come gradino

Sezione montanti rampa/schienale mm 80x25 (scatolato)/50x25
Spessore scala chiusa cm 16
Schienale rinforzato a partire dalla 8 gradini (compresa)



Rinforzi su tutti i gradini suppl. 10%
• Corrimani a richiesta vedi Regina pag. 38
• Altri accessori a pag. 102



Piedino ergonomico maggiorato antiscivolo



Piedino posteriore antiscivolo



Cerniera maggiorata in acciaio verniciato (REGINA+)

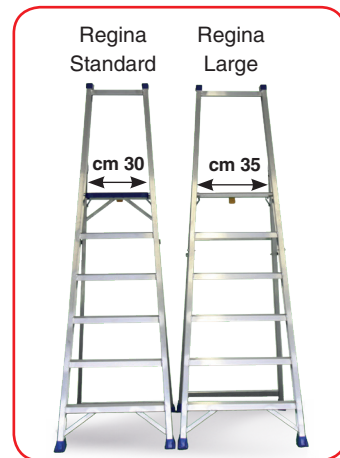

Regina Vip



VIDEO

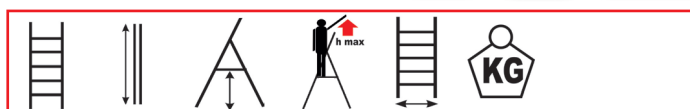

n.	m	m	m	cm	Kg	cod.
5	1,95	1,16	3,00/3,20	52,00	10,0	SREGIVIP05
6	2,20	1,39	3,23/3,43	54,00	11,2	SREGIVIP06
7	2,45	1,61	3,46/3,66	57,00	13,2	SREGIVIP07
8	2,70	1,85	3,69/3,89	59,50	15,5	SREGIVIP08
10	3,20	2,30	4,15/4,35	64,50	17,2	SREGIVIP10
12	3,70	2,77	4,50/4,80	70,50	20,0	SREGIVIP12

La piattaforma conta come gradino

Sezione montanti rampa di salita mm 80x25 (scatolato)
 Sezione montanti schienale mm 50x25
 Spessore scala chiusa cm 26
 Schienale rinforzato a partire dalla 8 gradini (compresa)
 Montaggio accessori a cura del cliente.



Rinforzi su tutti i gradini suppl. 10%
 • Altri accessori a pag. 102

Controllare le misure prima di ordinare. Tutte le scale superiori a 3 m non si sostituiscono

Progettata per un utilizzo professionale intensivo presenta una serie di dotazioni che consentono di aumentare il comfort di utilizzo e spostamento della scala.

- Tamponi ergonomici maggiorati in PVC antiscivolo
- Gradini antiscivolo: pedata cm 8; passo cm 25
- Guarda-corpo cm 60
- Piattaforma in alluminio rinforzato (cm 25,5x35) (gancio anti-apertura)
- Schienale rinforzato con profilo mm 50x25 con innesto in nylon rivettato alla cerniera maggiorata
- Doppio sistema antiapertura: piattaforma con gancio di sicurezza e barre rigide in acciaio zincato
- Barrette di rinforzo appoggi rampa
- Imballo in termoretraibile con poster



Pianetto portapacchi è comodo per operazioni di picking e per riporre pacchi o attrezzi voluminosi (cm 13x29x3)



Cerniera maggiorata in acciaio verniciato



Packaging compatto che preserva tutti i componenti

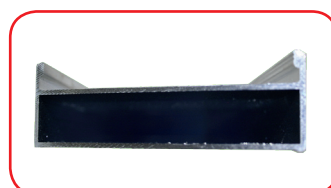

Profilo a D scatolato

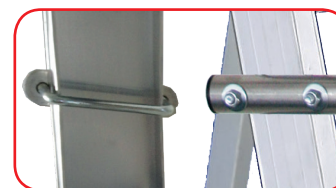

Sistema di aggancio rapido dei corrimani e del pianetto

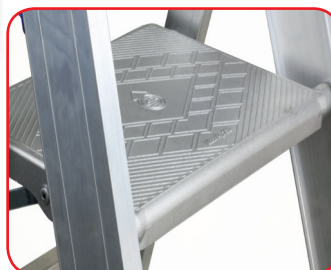

Piattaforma in alluminio rinforzato (cm 25,5x35) con ampio spazio di lavoro per gambe e piedi. Dotata di gancio di sicurezza anti-apertura



Barre anti chiusura/apertura in acciaio zincato. Oltre ad evitare l'apertura o la chiusura accidentale irrobustiscono la scala nella parte centrale. Ideali per uso industriale dove le cinghie anti apertura si danneggiano più facilmente.

- Il pianetto porta-attrezzi ed i corrimano sono imballati all'interno della scala e vengono avvitati in pochi minuti a cura dell'utilizzatore con l'ausilio del libretto di montaggio.
- L'ingombro di trasporto è basso e viene azzerato il rischio di danneggiamento degli accessori durante il trasporto stesso.
- I corrimani di salita consentono all'operatore una presa sicura durante salita e discesa. Vengono montati all'esterno del montante della scala, aumentando la larghezza utile in piattaforma rendendo più comodo lo stazionamento dell'operatore.

Serie mobile REGINA®

Regina 4WD

Vip o Large



VIDEO



Regina Vip 4WD



n.	m	m	m	LARGE		VIP	
				Kg	cod.	Kg	cod.
3	1,45	0,69	2,54/2,74	10,0	SREGILWD03	-	-
4	1,70	0,92	2,76/2,96	10,8	SREGILWD04	-	-
5	1,95	1,16	3,00/3,20	11,4	SREGILWD05	13,0	SREGMPWD05
6	2,20	1,39	3,23/3,43	12,4	SREGILWD06	14,2	SREGMPWD06
7	2,45	1,61	3,46/3,66	14,0	SREGILWD07	16,2	SREGMPWD07
8	2,70	1,85	3,69/3,89	15,2	SREGILWD08	18,5	SREGMPWD08
10	3,20	2,30	4,15/4,35	17,4	SREGILWD10	20,2	SREGMPWD10
12	3,70	2,77	4,50/4,80	19,8	SREGILWD12	23,0	SREGMPWD12

La piattaforma conta come gradino

Sezione montanti rampa di salita mm 80x25 (scatolato)

Sezione montanti schienale mm 50x25

Schienale rinforzato a partire dalla 8 gradini (compresa)

Montaggio accessori a cura del cliente.



Rinforzi su tutti i gradini suppl. 10%
• Altri accessori a pag. 102

Versione 4WD con 4 ruote autofrenanti con molla che consente alla scala di appoggiare sui tamponi quando l'operatore è a bordo, impedendone il movimento. Una volta sceso, i tamponi si sollevano e l'operatore può comodamente spostare la scala a spinta.



Pianetto portapacchi è comodo per operazioni di picking e per riporre pacchi o attrezzi voluminosi (cm 13x29x3) (REGINA VIP 4WD)



Packaging compatto che preserva tutti i componenti



Cerniera maggiorata in acciaio verniciato

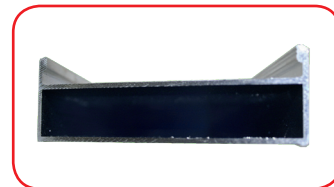

Profilo a D scatolato



Sistema di aggancio rapido dei corrimani e del pianetto

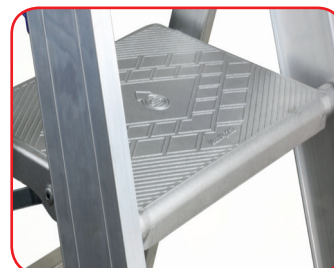

Piattaforma in alluminio rinforzato (cm 25,5x35) con ampio spazio di lavoro per gambe e piedi. Dotata di gancio di sicurezza anti-apertura



Barre anti chiusura/apertura in acciaio zincato. Oltre ad evitare l'apertura o la chiusura accidentale irrobustiscono la scala nella parte centrale.



Regina Large 4WD



N.B. a causa delle ruote a molla in fase di salita, discesa e movimento dell'operatore la scala può avere un leggerissimo effetto basculante che non preclude né il buon funzionamento né la sicurezza

Scala Movibile **MOBY**

alluminio



Unico modello senza saldature



VIDEO



PROTEZIONE E SICUREZZA A **360°**



Rinforzi su tutti i gradini



Scala professionale in alluminio estruso nervato con i gradini rivettati ai montanti. Ogni gradino zigrinato antiscivolo è rinforzato da 4 tiranti. E' conforme alle Norme Europee UNIEN131. I corrimano verniciati non sporcano le mani dell'operatore. Essi vengono forniti smontati nell'imballo.

- Piattaforma in alluminio rinforzato antiscivolo (cm 43x44) con sistema anti-apertura accidentale
- Tamponi ergonomici maggiorati in PVC antiscivolo
- Gradini antiscivolo: profondità mm 83; distanza mm 260
- Guarda-corpo cm 80 sui 4 lati
- Cinghie di sicurezza antiapertura accidentale
- Corrimani sagomati smontabili verniciati con polveri epossidiche
- Rotelle di trasporto diam. 125 mm
- Larghezza esterna rampa cm 50
- Cerniere di apertura in acciaio
- Doppio allargatore di base
- Imballo in termoretraibile



Gradino piano cm 8



Ruota diam. 125 mm



Cinghia di protezione a 360°



Cerniera maggiorata in acciaio



Corrimano avvitati



Rinforzi su tutti i gradini nei due lati

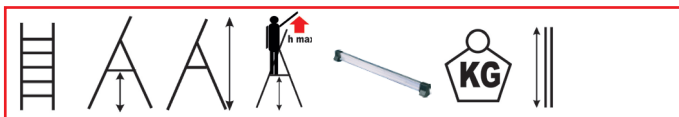

n.	m	m	m	cm	Kg	m	cod.
3	0,76	1,64	2,76	79	13,1	1,79	SMOBY003
4	1,00	1,89	3,00	79	14,5	2,07	SMOBY004
5	1,27	2,15	3,27	79	15,5	2,35	SMOBY005
6	1,53	2,41	3,53	79	16,5	2,63	SMOBY006
7	1,80	2,68	3,80	79	17,8	2,92	SMOBY007
8	2,07	2,95	4,07	79	20,0	3,20	SMOBY008

La piattaforma conta come gradino

Sezione montanti rampa di salita mm 80x25
Sezione montanti schienale mm 57x27

• Altri accessori a pag. 102

Su richiesta: scala con barra basculante di protezione posteriore al posto della cinghia.



Corrimano smontabili



Scala Movibile VERA

alluminio



VIDEO



Vera



Scala doppia a gradini ad un tronco di salita provvista di ampia piattaforma, guarda-corpo e corrimano di salita. Ideale per utilizzo professionale. In alluminio estruso nervato é costruita saldando i gradini ai montanti, ottenendo un monolito ultrasensibile. Può essere aperta e chiusa in pochi secondi.

- Aste di rinforzo antichiusura/apertura in alluminio con cerniere ad apertura rapida
- Maniglie di sollevamento richiudibili ad apertura rapida brevettate
- Rotelle di trasporto in pvc Ø mm 150
- Tamponi ergonomici maggiorati in PVC antiscivolo
- Gradini antiscivolo: pedata cm 8; passo cm 25
- Guarda-corpo cm 80
- Pianetto portaoggetti portata kg 10
- Piattaforma in alluminio nervato cm 45x50
- Spessore scala chiusa cm 33
- Imballo in termoretraibile con poster



Vaschetta portattrezzi e portapacchi

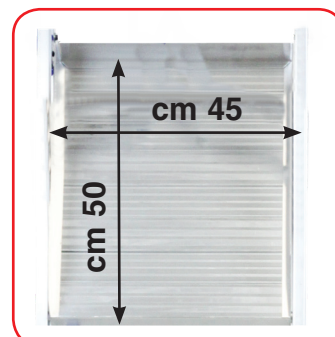

Piattaforma in alluminio rinforzato (cm 45x50) con ampio spazio di lavoro per gambe e piedi.

CONFORME D.Lgs. 81/08



EN131 TESTATE DA TÜV



ISO 9000 EN ISO 9606



Maniglie ergonomiche chiudibili



Rotelle di scorrimento Ø mm 150



Facile da trasportare su ruote passa attraverso porte standard



Chiusa ha ingombro molto ridotto



n.	m	m	m	m	cm	Kg	cod.
4	1,00	1,80	3,00	0,80x1,37	68	15,8	SVERA104
6	1,40	2,20	3,40	0,83x1,70	72	19,4	SVERA106
8	1,90	2,70	3,90	0,85x2,06	76	22,8	SVERA108
10	2,30	3,10	4,30	0,90x2,40	80	26,0	SVERA110
12	2,80	3,60	4,80	0,94x2,80	84	29,0	SVERA112

La piattaforma conta come gradino



- Rinforzi su tutti i gradini suppl. 10%
- Altri accessori a pag. 102

Sez. montanti rampa salita mm 80x25
Sez. montanti schienale mm 57x27

Vera 4 gradini con traverse e maniglie leggere



Gradini piani antiscivolo

Scale Movibili con Piattaforma Serie **FLY**

Testate contro il ribaltamento secondo le Norme Europee UNIEN131/7 con spinta di 30 Kg a livello piattaforma



VIDEO

Fly Light

PROTEZIONE E SICUREZZA A **360°**



Scala mobile con piattaforma conforme alle Norme Europee UNIEN131/7. Un evoluto sistema anti-ribaltamento costituito da allargatori telescopici richiudibili consente di lavorare anche contro una parete.

- Piattaforma in alluminio rinforzato antisdrucciolo (cm 58x44) con sistema anti-apertura accidentale e fermapiede da 10 cm
- Tamponi ergonomici maggiorati in PVC antisdrucciolo
- Pioli antisdrucciolo: pedata mm 30; passo cm 30
- Guarda-corpo cm 100 sui 4 lati
- Allargatori telescopici integrati richiudibili ingombro chiusi = 64 cm
3/4 gr.: ingombro aperti = 144 cm
5/6 gr.: ingombro aperti = 168 cm
7 gr.: ingombro aperti = 202 cm
- Cinghia antiapertura (a scala chiusa)
- Spessore chiusa cm 63
- Corrimani smontabili
- Rotelle di trasporto Ø 150 mm
- Rampa di salita cm 47
- Sacca portattrezzi Sveltbag
- Cerniere di apertura in acciaio
- Imballo in termoretraibile
- Gli allargatori sono richiudibili per lavorare anche in spazi ridotti.
- Pioli inclinati ribordati in tre fasi con effetto "sandwich" di grande durata: Inclinati di 30° rispetto all'asse della scala i pioli risultano paralleli al terreno in modo che l'operatore possa appoggiare il piede sulla parte piana aumentando il comfort.



Cinghia di chiusura

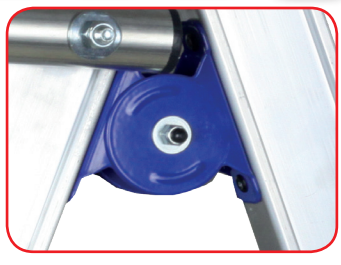

Cerniera maggiorata in acciaio verniciato



Piolo piano ergonomico



Ruota diam. 150 mm



Piedino di appoggio in pvc antisdrucciolo



Allargatori telescopici richiudibili

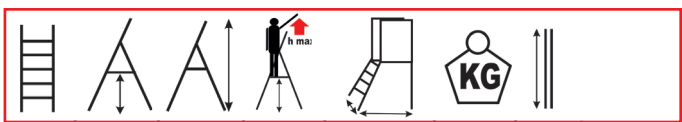

n.	m	m	m	cm	Kg	m	cod.
3	0,72	1,75	2,72	64x118	21,0	1,87	SFLYL103
4	1,00	2,03	3,00	64x150	22,0	2,17	SFLYL104
5	1,28	2,31	3,28	64x172	23,0	2,47	SFLYL105
6	1,56	2,59	3,56	64x172	24,0	2,77	SFLYL106
7	1,84	2,87	3,84	64x172	25,0	3,07	SFLYL107

La piattaforma conta come gradino

Scegli la scala giusta. Vedi il confronto fra i vari modelli a pag. 13

Sezione montanti rampa di salita mm 67x27
Sezione montanti schienale mm 57x27

• Altri accessori a pag. 102



Scale Mobili con Piattaforma Serie FLY

Testate contro il ribaltamento secondo le Norme Europee UNI EN 131/7 con spinta di 30 Kg a livello piattaforma



VIDEO



Fly

PROTEZIONE E SICUREZZA A 360°



uso professionale
 TIG
 MADE IN ITALY
 BREVETTATA
 Norme EN 131.7 Europee
 Portata 150 Kg
 GARANZIA 5 ANNI
 ISO 9000
 EN 150 9606
 CONFORME D.Lgs. 81/08
 MILANO



Rinforzi su tutti i gradini



Cerniera maggiorata in acciaio verniciato

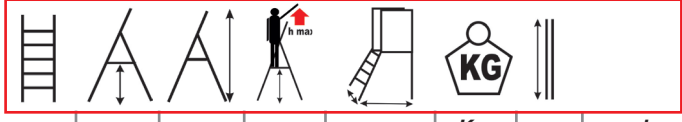

n.	m	m	m	cm	Kg	m	cod.
3	0,75	1,77	2,75	72x134	22,0	1,99	SFLY103
4	1,00	2,02	3,00	72x155	23,5	2,25	SFLY104
5	1,26	2,29	3,26	72x178	25,0	2,55	SFLY105
6	1,52	2,54	3,52	72x199	26,5	2,83	SFLY106
7	1,78	2,80	3,78	72x225	28,0	3,11	SFLY107
8	2,03	3,05	4,03	72x246	29,5	3,39	SFLY108

La piattaforma conta come gradino

Montanti rampa con profilo scatolato a D
 Sezione montanti rampa di salita mm 80x25
 Sezione montanti schienale mm 57x27
 • Altri accessori a pag. 102

Scegli la scala giusta. Vedi il confronto fra i vari modelli a pag. 13

Scala mobile con piattaforma conforme alle Norme Europee UNIEN131/7. Un evoluto sistema anti-ribaltamento costituito da allargatori telescopici richiudibili consente di lavorare anche contro una parete.

- Piattaforma in alluminio rinforzato antiscivolo (cm 60x53) con sistema anti-apertura accidentale e fermapiè da 10 cm
- Tamponi ergonomici maggiorati in PVC antiscivolo
- Gradini antiscivolo: pedata mm 80; passo cm 26
- Guarda-corpo cm 100 sui 4 lati
- Allargatori telescopici integrati richiudibili ingombro chiusi = 72 cm
 3/4 gr.: ingombro aperti = 152 cm
 5/6 gr.: ingombro aperti = 176 cm
 7/8 gr.: ingombro aperti = 210 cm
- Cinghia antiapertura (a scala chiusa)
- Spessore chiusa cm 46
- Corrimani richiudibili brevettati
- Rotelle di trasporto diam.150 mm
- Rampa di salita cm 55
- Sacca portattrezzi Sveltbag
- Cerniere di apertura in acciaio
- Imballo in termoretraibile
- Gli allargatori sono richiudibili per lavorare anche in spazi ridotti.
- I corrimani brevettati sono richiudibili con un solo gesto e consentono di trasportare la scala con minimo ingombro.



Gradino piano cm 8



Ruota diam. 150 mm



Chiusura brevettata dei corrimano per il trasporto e lo stoccaggio



Allargatori telescopici richiudibili



cm 46



2 Corrimani optional:
 SFLYTELEC4 - cm 120 (da 4 a 6 gradini)
 SFLYTELEC5 - cm 150 (da 5 a 7 gradini)
 SFLYTELEC6 - cm 180 (da 6 a 8 gradini)



Scale Movibili con Piattaforma Serie FLY

Testate contro il ribaltamento secondo le Norme Europee UNIEN131/7 con spinta di 30 Kg a livello piattaforma

Telefly

PROTEZIONE E SICUREZZA A 360°

TELESCOPICA CON SALITA A GRADINI PIANI

Scegli la scala giusta. Vedi il confronto fra i vari modelli a pag. 13



Scala mobile con piattaforma conforme alle Norme Europee UNIEN131/7. Combina tutte le caratteristiche di una scala telescopica con quelle di una scala a castello per ottenere un mix di maneggevolezza, trasportabilità e sicurezza impossibile da riscontrare in altri modelli. Utilizzando il sistema telescopico in 3 modelli è possibile ottenere 9 diverse altezze di lavoro. E' utilizzabile zoppa su scale o dislivelli. Facile da trasportare può essere aperta in pochi secondi.

- I corrimani brevettati sono richiudibili con un solo gesto e consentono di trasportare la scala con minimo ingombro.
- Cinghia antiapertura (a scala chiusa)
- Spessore chiusa cm 46
- Corrimani richiudibili brevettati
- Rotelle di trasporto diam. 150 mm
- Rampa di salita cm 55
- Guarda-corpo cm 100 sui 4 lati
- Allargatori telescopici integrati richiudibili
- Base allargata (massima stabilità)
- Sacca portattrezzi Sveltbag
- Cerniere di apertura in acciaio
- Imballo in termoretraibile
- Piattaforma in alluminio rinforzato antisdruciuolo (cm 60x53) - sistema anti-apertura accidentale e fermapiede da 10 cm
- Tamponi ergonomici maggiorati in PVC antisdruciuolo
- Gradini antisdruciuolo: pedata min./max mm 27/134; passo cm 28
- Ganci di sicurezza in acciaio/nylon per l'elevazione telescopica



Gradino piano cm 8



Ruota diam. 150 mm

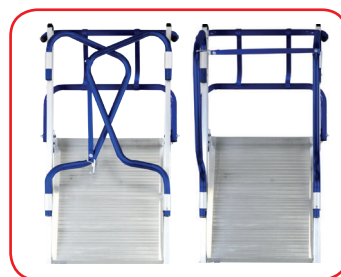

Corrimani con chiusura brevettata



Allargatori telescopici richiudibili

- Dotata di gradini piani da 80 mm e pioli da 27 mm che combinati con sentono di avere una pedata massima di appoggio del piede di 134 cm
- Rotella di passaggio attraverso porte strette con la scala in verticale.
- Gli allargatori sono richiudibili per lavorare anche in spazi ridotti.

n.	min. m	max m	max m	cm	Kg	m	cod.
4	1,00	1,50	3,50	89x199	28,0	2,26	SFLYTELEC4
5	1,25	1,75	3,75	89x221	31,0	2,54	SFLYTELEC5
6	1,50	2,00	4,00	89x244	34,0	2,82	SFLYTELEC6

La piattaforma conta come gradino

Montanti rampa con profilo scatolato a D
Sezione montanti schienale mm 57x27
Sezione montanti rampa di salita mm 80x25



2 Corrimani optional:
SFLYTELEC4 - cm 120 (4 gr)
SFLYTELEC5 - cm 150 (5 gr)
SFLYTELEC6 - cm 180 (6 gr)



Scale Mobili con Piattaforma Serie FLY

NOVITÀ

Telefly Light S

PROTEZIONE E SICUREZZA A 360°

Testate contro il ribaltamento secondo le Norme Europee UNIEN1317 con spinta di 30 Kg a livello piattaforma



IL MODELLO 4+3 È DOTATO DI 2 ALLARGATORI TELESCOPICI



ISO 9000
EN ISO 9606



CONFORME D.Lgs. 81/08

Scala mobile con piattaforma conforme alle Norme Europee UNIEN1317. In alluminio estruso nervato a sfilo telescopico dotata di parapetto con protezione a 360°. È dotata di allargatori di base che consentono alla scala di superare i test di anti-ribaltamento imposti dalla norma europea UNIEN131.7 a cui è conforme. Combina le caratteristiche di una scala telescopica con quelle di una scala doppia per ottenere un mix di maneggevolezza, trasportabilità e sicurezza impossibile da riscontrare in altri modelli. Con solo 2 modelli è possibile ottenere 7 diverse altezze di lavoro. È utilizzabile zoppa su scale o dislivelli. Chiusa è compatta e facile da trasportare.

Caratteristiche Tecniche: Vedi TELEFLY LIGHT



IL MODELLO 5+4 È DOTATO DI 4 ALLARGATORI TELESCOPICI



Corrimani con chiusura brevettata



Pianetto portattrezzi chiudibile portata Kg 15



La piattaforma conta come gradino

n.	min. m	max. m	max m	cm	Kg	m	cod.
4+3	1,00	1,52	3,50	80x160	20,5	2,15	SFLYTL204+3
5+4	1,52	2,00	4,00	80x217	30,5	2,73	SFLYTL305+4

• Altri accessori a pag. 102

2 Corrimani optional:
SFLYTELEC4 - cm 120 (4+3 gr)
SFLYTELEC6 - cm 180 (5+4 gr)



cm 31



Corrimani optional
SFLYTELEC4
SFLYTELEC6



Scale Movibili con Piattaforma Serie **FLY**



**TELESCOPICA
CON SALITA
A PIOLI**

Scegli la scala giusta. Vedi il confronto fra i vari modelli a pag. 13

**PROTEZIONE E
SICUREZZA A
360°**

Telefly Light



VIDEO



ISO 9000
EN ISO
9606



CONFORME
D.Lgs.
81/08

EN131
TESTATE DA
TÜV

Scala doppia in alluminio estruso nervato a sfilo telescopico dotata di piattaforma e parapetto. Conforme alle Norme Europee UNIEN131 combina le caratteristiche di una scala telescopica con quelle di una scala doppia per ottenere un mix di maneggevolezza, trasportabilità e sicurezza impossibile da riscontrare in altri modelli. Con solo 2 modelli è possibile ottenere 7 diverse altezze di lavoro. E' utilizzabile zoppa su scale o dislivelli. Chiusa è compatta, facile da trasportare.

- Ganci di sicurezza in acciaio ricoperti in nylon per l'elevazione telescopica
- Cinghietta con moschettoni per il bloccaggio della scala chiusa
- Tamponi ergonomici maggiorati in PVC antiscivolo
- Piattaforma in alluminio rinforzato antiscivolo (cm 57 x 44) con fermapièda da 10 cm
- Pioli antiscivolo mm 27x27
- Guarda-corpo cm 100
- Base allargata (massima stabilità)
- Rampa di salita larghezza cm 55
- Cerniere di apertura in acciaio
- Pianetto portattrezzi (portata Kg 15)
- Gancio di blocco della piattaforma
- Imballo in termoretraibile con poster
- Sezione montanti interni mm 57x27
- Sezione montanti esterni mm 64x30



Cinghia con moschettoni per il bloccaggio della scala chiusa



Cerniera in acciaio verniciato



Ruota diam. 150 mm



Corrimani con chiusura brevettata



Pianetto portattrezzi
chiusibile portata Kg 15

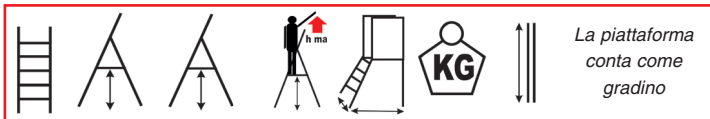

n.	min. m	max. m	max m	cm	Kg	m	cod.
4+3	1,00	1,52	3,50	80x160	17,5	2,15	SFLYTL104+3
6+4	1,52	2,32	4,30	80x217	20,5	2,73	SFLYTL106+4

• Altri accessori a pag. 102

2 Corrimani optional:
SFLYTELEC4 - cm 120 (4+3 gr)
SFLYTELEC6 - cm 180 (6+4 gr)



cm 31



Corrimani optional
SFLYTELEC4
SFLYTELEC6



Piattaforme Mobili per PICKING

Minifly



Minifly2 4WD



PROTEZIONE E SICUREZZA A 360°



cm 25

Costruite in base alle Norme francesi E.M.E.R. nascono esplicitamente per lavorare sugli scaffali dei supermercati ed offrono una protezione a 360° per un'altezza massima alla piattaforma di cm 50. Il modello più alto è dotato di gradino di salita con profondità 100 mm. Molto leggera può essere spostata in tutte le direzioni con le 4 ruote girevoli in dotazione. In questo modo le migliaia di operatori che oggi utilizzano sgabelli non adeguati, avranno un'attrezzatura a norma e i Responsabili della Sicurezza e le aziende stesse saranno tutelati in caso di incidente (caduta dell'operatore).

DOTAZIONI STANDARD:

- Piattaforma in alluminio rinforzato antiscivolo (cm 49x44) con sistema anti-apertura accidentale e fermapiè da 10 cm
- Tamponi ergonomici maggiorati in PVC antiscivolo
- Gradino pedata mm 100
- Guarda-corpo cm 100 sui 4 lati
- Pianetto portattrezzi con portata da Kg 15
- Corrimani richiudibili verniciati che non sporcano le mani
- 4 Rotelle Ø 80 mm dotate di molla rendono la scala autobloccante
- Rampa di salita cm 47 - • Cerniere di apertura in acciaio
- Imballo in termoretraibile

A RICHIESTA:

- Sacca portattrezzi Sveltbag
- Minifly con solo 2 ruote frontali (vedi tabella)



Pianetto in legno incluso cm 20x48,5



Minifly1 2WD con piattaforma

		Con 4 ruote (4WD)		Con 2 ruote (2WD)			
n.	m	m	m	cm	Kg	m	cod.
1	0,25	1,23	2,25	56x63	13,0	1,37	SFLYM01
2	0,50	1,48	2,50	56x78	14,0	1,65	SFLYM02

Minifly Light



PROTEZIONE E SICUREZZA A 360°



cm 63



Costruita per lavorare sugli scaffali dei supermercati o su piccoli macchinari offre una protezione a 360° per un'altezza massima alla piattaforma di cm 50. Dotata di gradino di salita con profondità 100 mm. Molto leggera può essere spostata sulle 2 ruote in dotazione. Sostituisce i pericolosi sgabelli usati nelle corsie.

DOTAZIONI STANDARD:

- Piattaforma in alluminio rinforzato antiscivolo (cm 49x44) con sistema anti-apertura accidentale e fermapiè da 10 cm
- Tamponi ergonomici maggiorati in P V C antiscivolo
- Gradino pedata mm 100
- Guarda-corpo cm 100 sui 4 lati
- Corrimani verniciati che non sporcano le mani
- 2 Rotelle Ø 150 mm
- Rampa di salita cm 47
- Cerniere di apertura in acciaio
- Imballo in termoretraibile



VIDEO



Ruote Ø 150 mm



n.	m	m	m	cm	Kg	m	cod.
2	0,50	1,48	2,50	56x91	13,0	1,65	SFLYML02

Serie CASTELLANA®

OPTIONAL:
PROTEZIONE E
SICUREZZA A
360°



Rinforzi su
tutti i gradini
supplemento
10%



Castellana



VIDEO

Scala doppia a gradini ad un tronco di salita provvista di piattaforma, guarda-corpo e corrimano. Ideale per utilizzo professionale. In alluminio estruso nervato, è costruita saldando i gradini ai montanti, ottenendo un monolito ultraresistente. Le barre di chiusura ne consentono la chiusura per il trasporto e lo stoccaggio. Ideale tra le scaffalature dei magazzini, sui macchinari speciali, negli aeroporti, nelle palestre e tra i loculi cimiteriali.



Maniglie di sollevamento



Allargatore di base con appoggi di blocco e ruote Ø mm 125

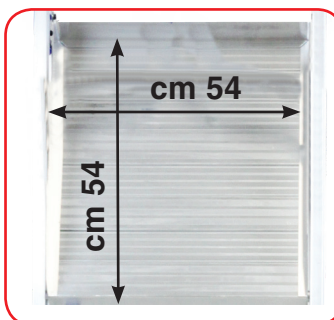

Ampia piattaforma in alluminio zigrinata antiscivolo con fermapiedi da 10 cm

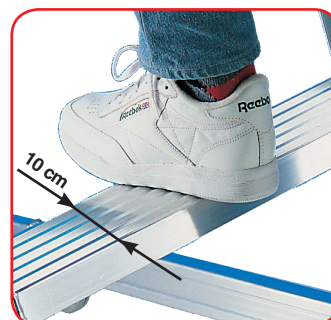

Gradino antiscivolo larghezza pedata cm 10 distanza cm 26,5



Optional: Allargatore *richiudibile* (chiuso 100 cm) cod. SCASTAL01



Pianetto portattrezzi



68°



ISO 9000
EN ISO
9606

CONFORME
D.Lgs.
81/08

EN131
TESTATE DA
TÜV SÜD

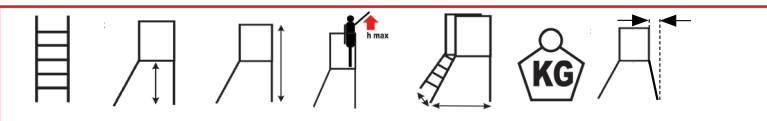

n.	m	m	m	m	Kg	mm	cod.
4	1,07	2,07	3,07	1,01x1,32	27,0	180	SCASTE04
5	1,32	2,32	3,32	1,01x1,47	29,0	250	SCASTE05
6	1,60	2,60	3,60	1,01x1,60	31,0	310	SCASTE06
7	1,87	2,87	3,87	1,17x1,76	33,0	375	SCASTE07
8	2,15	3,15	4,15	1,17x1,92	35,0	440	SCASTE08
9	2,37	3,37	4,37	1,17x2,06	37,0	500	SCASTE09
10	2,65	3,65	4,65	1,17x2,20	39,0	570	SCASTE10
11	2,90	3,90	4,90	1,33x2,37	41,0	635	SCASTE11
12*	3,16	4,16	5,16	1,33x2,50	44,0	700	SCASTE12
13*	3,47	4,47	5,47	1,50x2,65	46,0	760	SCASTE13
14*	3,75	4,75	5,75	1,50x2,80	48,0	830	SCASTE14
15*	3,90	4,90	5,90	1,50x2,95	50,0	890	SCASTE15

N.B. La piattaforma è considerata come gradino. In tutti i modelli lo stabilizzatore è smontato per ragioni di trasporto.

* I modelli alti hanno stabilizzatore sulla rampa di salita (cm 120) e una barra di rinforzo aggiuntivi (montaggio a cura del cliente).

N.B. CASTELLANA 4WD a causa delle ruote a molla in fase di salita, discesa e movimento dell'operatore la scala può avere un leggerissimo effetto basculante che non preclude né il buon funzionamento né la sua sicurezza.



N.B.: Per Castellana, e Castellana Slim consegne in Sicilia/Sardegna supplemento trasporto netto Euro 120,00 a scala



Castellana 4WD (con 4 ruote a molla optional)

Serie CASTELLANA®



Chiusura fase 1



Chiusura fase 2



Minimo ingombro di trasporto. Chiusa è trasportabile su ruote



- Il sistema frenante è automatico ed è attivo quando la scala è in opera in posizione di lavoro
- Non appena la scala viene sollevata tramite le apposite maniglie per la movimentazione, gli appoggi in gomma si sollevano consentendo alle ruote di scorrere agevolmente sul terreno.

- Sezione montanti rampa mm 100 x 30
- Inclinazione rampa 68°
- Portata piattaforma Kg 150
- Altezza fermapiEDE cm 10
- Larghezza rampa di salita cm 60
- Guarda-corpo m 1
- Viti con dadi autobloccanti in acciaio inox
- Imballo in termoretraibile

A Richiesta:

- Allargatore aggiuntivo 75 cm (utilizzabile solo tra 2 pareti senza possibilità di ribaltamento): **cod. SCASTE00**
N.B.: Se viene montato l'allargatore da 75 cm la scala diventa a Norma Italiana.
- Allargatore aggiuntivo **richiudibile** (vedi pag. 52): da una larghezza minima di cm 100 può essere aperto fino a cm 150 per consentire l'utilizzo anche in spazi aperti o corridoi larghi: **cod. SCASTAL01**
- Scala fissa con traverse imbullonate (senza cerniere di chiusura): sconto aggiuntivo +5%
- *Catenella di sicurezza chiude il lato di entrata in piattaforma: **cod. SCASTSICUR**
- *4WD: scala con kit 4 ruote pivotanti autobloccanti Ø mm 80 (solo pavimenti lisci) (anticipo scala 30%)
- *Il montaggio di questi ultimi 2 accessori deve essere effettuato in fabbrica e prenotato con l'ordine

Controllare attentamente le misure prima di ordinare. Tutti i modelli Castellana non si sostituiscono!



Castellana Slim

È la versione ultracompatta della serie CASTELLANA appositamente progettata per i corridoi stretti di magazzini, supermercati, centri di stoccaggio, dove normalmente vengono utilizzate scale a castello strette ma non zavorrate e quindi pericolose. La struttura della SLIM è la medesima della serie CASTELLANA salvo che l'ingombrante allargatore di base è stato sostituito da una zavorra che conferisce alla scala la stabilità necessaria per evitarne il ribaltamento. Ogni scala è facilmente movimentabile sulle ruote in dotazione.

La zavorra viene montata sulla scala con una slitta di comoda installazione. Tolta la zavorra la scala può essere richiusa per il trasporto o lo stoccaggio.

La scala lascia il posto nel corridoio per il passaggio dei carrelli.

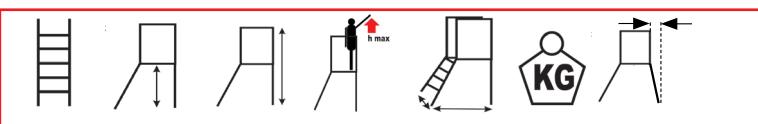

n.	m	m	m	m	Kg	mm	cod.
4	1,07	2,07	3,07	0,75x1,32	27,0	180	SCASTSLIM04
5	1,32	2,32	3,32	0,75x1,47	29,0	250	SCASTSLIM05
6	1,60	2,60	3,60	0,75x1,60	31,0	310	SCASTSLIM06
7	1,87	2,87	3,87	0,75x1,76	33,0	375	SCASTSLIM07
8	2,15	3,15	4,15	0,75x1,92	35,0	440	SCASTSLIM08
9	2,37	3,37	4,37	0,75x2,06	37,0	500	SCASTSLIM09
10	2,65	3,65	4,65	0,75x2,20	39,0	570	SCASTSLIM10
11	2,90	3,90	4,90	0,75x2,37	41,0	635	SCASTSLIM11
12	3,16	4,16	5,16	0,75x2,50	44,0	700	SCASTSLIM12
13	3,47	4,47	5,47	0,75x2,65	46,0	760	SCASTSLIM13
14	3,75	4,75	5,75	0,75x2,80	48,0	830	SCASTSLIM14
15	3,90	4,90	5,90	0,75x2,95	50,0	890	SCASTSLIM15

A Richiesta:

- Catenella di sicurezza che chiude il lato di entrata in piattaforma
- alle spalle dell'operatore: **SCASTSICUR**

Zavorra in dotazione

- Da 4 a 8 gradini = Kg 50
- Da 9 a 15 gradini = Kg 110



Pianetto portapacchi



Allargatore da 75 cm



Rinforzi su tutti i gradini suppl. 10%

Castellana Maxi



Scale testate
contro il ribaltamento secondo le
Norme Europee
UNI EN 131/7 con
spinta di 30 kg a
livello piattaforma

OPTIONAL:
PROTEZIONE E
SICUREZZA
360°

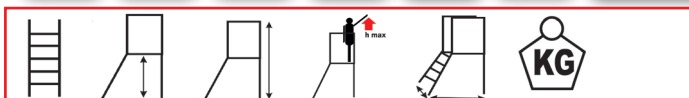
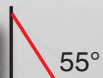

n.	m	m	m	m	Kg	cod.
4	0,92	1,94	3,00	1,00x1,65	32,50	SMAXI504
5	1,15	2,17	3,15	1,00x1,81	35,50	SMAXI505
6	1,38	2,40	3,40	1,00x1,97	39,00	SMAXI506
7	1,61	2,63	3,61	1,16x2,13	43,50	SMAXI507
8*	1,84	2,85	3,85	1,16x2,29	46,00	SMAXI508
9*	2,07	3,08	4,07	1,32x2,45	49,50	SMAXI509
10**	2,30	3,31	4,30	1,32x2,62	53,00	SMAXI510
11**	2,50	3,51	4,50	1,32x2,75	56,50	SMAXI511
12**	2,76	3,77	4,80	1,48x2,94	60,00	SMAXI512
14**	3,22	4,23	5,30	1,48x3,26	69,00	SMAXI514

N.B. La piattaforma è considerata come gradino.
In tutti i modelli lo stabilizzatore è smontato per ragioni di trasporto.
I modelli alti hanno stabilizzatore aggiuntivo sulla rampa di salita (cm 101*/132**)
La 12 gradini è a norma EN131/7 solo per uso interno (assenza di vento)
La 14 gradini è a norme italiane D.Lgs.81/2008



A richiesta:

- Allargatore aggiuntivo da 75 cm (utilizzabile solo tra 2 pareti senza possibilità di ribaltamento): **cod. SCMAX500**
- Allargatore aggiuntivo dotato di 2 ruote con freno per scale CASTELLANA MAXI 4WD: da 95 cm minimo (utilizzabile solo tra 2 pareti senza possibilità di ribaltamento): **cod. SCMAX500F cad.**
- Allargatore aggiuntivo **richiudibile**: da una larghezza minima di cm 100 può essere aperto fino a cm 150 per consentire il passaggio nelle porte e l'utilizzo anche in spazi aperti o corridoi larghi: **cod. SCASTAL02**
- Catenella di sicurezza che chiude il lato di entrata in piattaforma alle spalle dell'operatore: **cod. SMAXISICUR**
N.B.: Se viene montato l'allargatore da 75 o 95 cm la scala diventa a Norma Italiana.
- 4WD: scala con kit 4 ruote pivotanti Ø mm 100 dotate di freno a pedale regolabile (anticipo scala 30%) (Montaggio effettuato in fabbrica).
- Castellana Maxi Chiudibile: con bracci dotati di cerniera richiudibile a chiusura rapida tipo Castellana

Scala a castello a gradini maggiorati ad un tronco di salita, provvista di piattaforma maggiorata, guarda-corpo e corrimano ergonomico. Costruita in alluminio estruso nervato saldato. La rampa di salita larga e comoda è molto inclinata (55°) per una salita più semplice garantita sia dai gradini piani antiscivolo maggiorati profondi 20 cm e con distanza di soli 23 cm l'uno dall'altro che dall'ampio e comodo corrimano. Lo schienale è perpendicolare al terreno in modo da permettere all'operatore di avvicinarsi frontalmente al muro o alla scaffalatura. Sistema frenante automatico: è attivo quando la scala è in opera in posizione di lavoro. Si disattiva non appena la scala viene sollevata per lo spostamento. Il corrimano è stato progettato per essere smontabile per il trasporto. Questo consente alla scala di non essere danneggiata durante il tragitto e di essere molto compatta per diminuire i costi ed evitare rotture.

- Allargatore di base con tamponi ergonomici e ruote Ø mm 125
- Gradini antiscivolo: pedata cm 20 passo cm 23
- Sez. montanti rampa mm 200x30
- Piattaforma maggiorata m 53x92
- Inclinazione rampa di salita 55°
- Guarda-corpo cm 100
- Altezza fermapiè cm 10
- Larghezza rampa cm 60
- Imballo in termoretraibile



Optional: Allargatore **richiudibile** (ingombro chiuso 100 cm) **cod. SCASTAL02**

Controllare le misure prima di ordinare. Le Castellana Maxi non si sostituiscono!



Castellana Maxi 4WD (optional)



VIDEO



N.B.: Consegne Sicilia/Sardegna supplemento trasporto netto Euro 120,00 a scala

TORRETTA PICKING

alluminio



VIDEO



Torretta Picking



OPTIONAL:
PROTEZIONE E
SICUREZZA
360°



CONFORME
D.Lgs.
81/08



gradini a scelta



100 mm



150 mm



200 mm



Scala doppia a gradini ad un tronco di salita provvista di piattaforma, guardacorpo e corrimani. È in alluminio estruso nervato saldato. La scala è dotata di pianetto in alluminio elevabile ad argano manuale per consentire la salita e la discesa di cartoni, confezioni ed oggetti durante le operazioni di picking (presa dagli scaffali) nei magazzini e nei supermercati. Lo schienale è perpendicolare al terreno in modo da permettere all'operatore di avvicinarsi frontalmente allo scaffale.

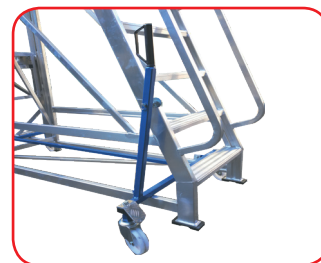
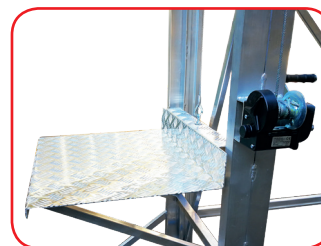

Sicurblock disattivato con ruote attive e scala spostabile



Raggio di curva molto ridotto dalle 4 ruote girevoli



Richiedi il tuo
**PREVENTIVO
GRATUITO**

Sicurblock attivato con ruote non attive e scala saldamente appoggiata al suolo

- Inclinazione rampa di salita:
 - Gradino da cm 10 = 62°
 - Gradino da cm 15 = 54°
 - Gradino da cm 20 = 46°
- Distanza tra i gradini cm 25
- Guarda-corpo cm 100
- Altezza fermapiEDE cm 15
- Piattaforma maggiorata cm 60x60
- Larghezza rampa cm 60

n.	m	m	m	cm (largh.xlung.)	profondità grad. mm 100		profondità grad. mm 150		profondità grad. mm 200	
					Kg	Cod.	Kg	Cod.	Kg	Cod.
3	0,75	1,75	2,75	70x145*/155**/165***	26,00	STORP1003	28,00	STORP1503	30,00	STORP2003
4	1,00	2,00	3,00	75x155*/170**/185***	29,00	STORP1004	32,00	STORP1504	35,00	STORP2004
5	1,25	2,25	3,25	80x165*/185**/205***	31,00	STORP1005	35,00	STORP1505	39,00	STORP2005
6	1,50	2,50	3,50	85x175*/200**/225***	32,00	STORP1006	37,00	STORP1506	42,00	STORP2006
7	1,75	2,75	3,75	90x185*/215**/245***	34,00	STORP1007	40,00	STORP1507	46,00	STORP2007
8	2,00	3,00	4,00	95x195*/230**/265***	37,00	STORP1008	44,00	STORP1508	51,00	STORP2008
9	2,25	3,25	4,25	100x205*/245**/285***	41,00	STORP1009	49,00	STORP1509	57,00	STORP2009
10	2,50	3,50	4,50	105x215*/260**/305***	44,00	STORP1010	53,00	STORP1510	62,00	STORP2010
11	2,75	3,75	4,75	110x225*/275**/325***	47,00	STORP1011	57,00	STORP1511	67,00	STORP2011
12	3,00	4,00	5,00	115x235*/290**/345***	51,00	STORP1012	62,00	STORP1512	73,00	STORP2012
13	3,25	4,25	5,25	120x245*/305**/365***	53,00	STORP1013	65,00	STORP1513	77,00	STORP2013
14	3,50	4,50	5,50	125x255*/320**/385***	57,00	STORP1014	70,00	STORP1514	83,00	STORP2014
15	3,75	4,75	5,75	130x265*/335**/405***	61,00	STORP1015	75,00	STORP1515	89,00	STORP2015
16	4,00	5,00	6,00	135x275*/350**/425***	66,00	STORP1016	81,00	STORP1516	96,00	STORP2016

La piattaforma conta come gradino
Misure superiori a richiesta

Tutte le scale Torretta vengono prodotte su commessa (acconto all'ordine del 30% obbligatorio).
Costo di trasporto escluso dal listino di vendita (richiedere il preventivo in base al modello e alla città di consegna).
ATTENZIONE: controllare attentamente le misure prima di ordinare: le TORRETTA non si sostituiscono.

* Lunghezza scala con gradino mm 100
** Lunghezza scala con gradino mm 150
*** Lunghezza scala con gradino mm 200

Scale Speciali su Misura Serie **TORRETTA** alluminio



Torretta



VIDEO



Disegna la tua scala su misura e richiedi preventivo

OPTIONAL: PROTEZIONE E SICUREZZA A 360°

55°

Torretta Standard

ISO 9000
EN ISO
9606



CONFORME
D.Lgs.
81/08



richiudibile

gradini a scelta

salvaspazio

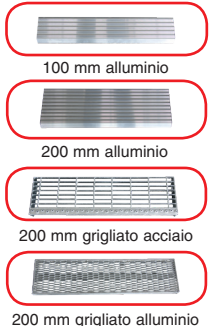

Scala in alluminio estruso nervato saldato a TIG dotata di gradini piani, piattaforma, guardacorpo e corrimani. Può essere dotata di sbarco frontale o laterale con cancelletto per accedere ad automezzi o macchinari. Lo schienale è perpendicolare al terreno per consentire all'operatore di avvicinarsi frontalmente al muro o al macchinario. Il sistema autofrenante di base con appoggi in pvc e ruote Ø mm 125 è automatico ed è attivo quando la scala è in opera in posizione di lavoro; si disattiva non appena la scala viene sollevata per lo spostamento.

- Gradini antisdrucchiolo: cm 10 o 20; passo cm 23
- Sezioni montante rampa mm 100x30
- Guarda-corpo cm 100
- Altezza fermapiEDE cm 15
- Piattaforma maggiorata cm 60x70
- Larghezza rampa cm 65
- Inclinazione rampa di salita standard 55°
- Piedino snodato: mm 180x60
- Maniglie di sollevamento



Parzialmente smontabile per il trasporto

Torretta a doppia salita e 4WD



Sgabello a Torretta (max m 1) con gradini grigliati



Torretta 4WD con salita extracomoda a 35°



Torretta 4WDF multilivello



Torretta 4WDF Passolungo con altezza telescopica variabile



n.	profondità grad. mm 100				profondità grad. mm 200			
	m	m	m	m	Kg	cod.	Kg	cod.
3	0,70	1,70	2,70	1,00x1,27	26,00	SCTORR03	28,00	SCTORR03S
4	0,92	1,92	2,92	1,00x1,43	29,00	SCTORR04	32,00	SCTORR04S
5	1,15	2,15	3,15	1,00x1,60	31,00	SCTORR05	35,00	SCTORR05S
6	1,38	2,38	3,38	1,00x1,75	32,00	SCTORR06	37,00	SCTORR06S
7	1,60	2,60	3,60	1,16x1,90	34,00	SCTORR07	40,00	SCTORR07S
8	1,85	2,85	3,85	1,16x2,07	37,00	SCTORR08	44,00	SCTORR08S
9	2,06	3,06	4,06	1,16x2,23	41,00	SCTORR09	49,00	SCTORR09S
10	2,30	3,30	4,30	1,16x2,40	44,00	SCTORR10	53,00	SCTORR10S
11	2,53	3,53	4,53	1,32x2,55	47,00	SCTORR11	57,00	SCTORR11S
12	2,75	3,75	4,75	1,32x2,70	51,00	SCTORR12	62,00	SCTORR12S
13	3,00	4,00	5,00	1,48x2,90	53,00	SCTORR13	65,00	SCTORR13S
14	3,20	4,20	5,20	1,48x3,03	57,00	SCTORR14	70,00	SCTORR14S
15	3,45	4,45	5,45	1,48x3,20	61,00	SCTORR15	75,00	SCTORR15S
16	3,68	4,68	5,68	1,60x3,20	66,00	SCTORR16	81,00	SCTORR16S
17	3,91	4,91	5,91	1,60x3,40	71,00	SCTORR17	87,00	SCTORR17S

La piattaforma conta come gradino

A richiesta:

- Allargatore aggiuntivo 75 cm (utilizzabile solo tra 2 pareti senza possibilità di ribaltamento): **cod.SCTORR232**
- Allargatore aggiuntivo **richiudibile** (vedi pag. 50): da cm 100 può essere aperto fino a cm 150: **cod. SCTORRAL01**
- Vaschetta portattrezzi **cod.SCTORR340**
- Montaggio effettuato in fabbrica:**
- 4WD: scala con 4 ruote autobloccanti Ø mm 80 (solo pavimenti lisci)
- 4WDF: kit 4 ruote Ø mm 150 c/freno
- Sbarco frontale o accesso protetti:
 - Cancelletto **cod.SCTORR095**
 - Catenella **cod.SCTORR097**
- Sbarco laterale protetto:
 - Cancelletto **cod. SCTORR113**
 - Catenella **cod.SCTORR098**
- Parapetto richiudibile
- Gradini/Piattaforma grigliati (acciaio zincato)
- Gradini/Piattaforma grigliati (alluminio)

Tutte le scale Torretta vengono prodotte su commessa (acconto all'ordine del 30% obbligatorio). Costo di trasporto escluso dal listino di vendita (richiedere il preventivo in base al modello e alla città di consegna). **ATTENZIONE: controllare attentamente le misure prima di ordinare: le TORRETTA non si sostituiscono.**



Rinforzi su tutti i gradini suppl. 10%

TORRETTA SAFE 4WD alluminio



Torretta Safe 4WD



OPTIONAL:
PROTEZIONE E
SICUREZZA
360°

Scala TORRETTA modificata con un sistema di spostamento **SICURBLOCK**:
Il sistema autofrenante di sicurezza Sicurblock permette di spostare la scala su 4 ruote girevoli Ø mm 125 e di bloccarla con un gesto in posizione di lavoro. E' costituito da una leva manuale che consente all'operatore di attivare il telaio di base dotato di ruote quando è necessario lo spostamento. Disattivando il carrello a leva i piedi della scala si appoggiano al terreno e la rendono stabile e pronta per la salita dell'operatore.



Sicurblock attivato con ruote non attive e scala saldamente appoggiata al suolo



Sicurblock disattivato con ruote attive e scala spostabile con i piedi sollevati da terra

ISO 9000
EN ISO
9606



CONFORME
D.Lgs.
81/08



VIDEO

Sistema frenante con sicurezza e comodità assolute



Per varianti dei gradini, tipi e dotazioni vedi TORRETTA

n.	profondità grad. mm 100			profondità grad. mm 200				
	m	m	m	Kg	cod.	Kg	cod.	
3	0,70	1,70	2,70	1,00x1,27	33,00	SCTSAFE103	35,00	SCTSAFE203
4	0,92	1,92	2,92	1,00x1,43	36,00	SCTSAFE104	39,00	SCTSAFE204
5	1,15	2,15	3,15	1,00x1,60	38,00	SCTSAFE105	42,00	SCTSAFE205
6	1,38	2,38	3,38	1,00x1,75	39,00	SCTSAFE106	44,00	SCTSAFE206
7	1,60	2,60	3,60	1,16x1,90	41,00	SCTSAFE107	47,00	SCTSAFE207
8	1,85	2,85	3,85	1,16x2,07	45,00	SCTSAFE108	52,00	SCTSAFE208
9	2,06	3,06	4,06	1,16x2,23	49,00	SCTSAFE109	57,00	SCTSAFE209
10	2,30	3,30	4,30	1,16x2,40	51,00	SCTSAFE110	60,00	SCTSAFE210
11	2,53	3,53	4,53	1,32x2,55	56,00	SCTSAFE111	66,00	SCTSAFE211
12	2,75	3,75	4,75	1,32x2,70	60,00	SCTSAFE112	71,00	SCTSAFE212
13	3,00	4,00	5,00	1,48x2,90	62,00	SCTSAFE113	74,00	SCTSAFE213
14	3,20	4,20	5,20	1,48x3,03	67,00	SCTSAFE114	80,00	SCTSAFE214
15	3,45	4,45	5,45	1,48x3,20	71,00	SCTSAFE115	85,00	SCTSAFE215
16	3,68	4,68	5,68	1,60x3,20	77,00	SCTSAFE116	92,00	SCTSAFE216
17	3,91	4,91	5,91	1,60x3,40	82,00	SCTSAFE117	98,00	SCTSAFE217

Torretta Safe 4WD Standard - La piattaforma conta come gradino

Tutte le scale Torretta vengono prodotte su commessa (acconto all'ordine del 30% obbligatorio).
Costo di trasporto escluso dal listino di vendita (richiedere il preventivo in base al modello e alla città di consegna).
ATTENZIONE: controllare attentamente le misure prima di ordinare: le TORRETTA SAFE non si sostituiscono.

A richiesta:

- Vaschetta portattrezzi
- Montaggio effettuato in fabbrica:**
 - Sbarco frontale o laterale protetto:
 - Cancellotto
 - 2 Catenelle
 - Lato di accesso protetto:
 - 1 Catenella
 - Parapetto richiudibile
 - Gradini/Piattaforma grigliati (acciaio zincato)
 - Gradini/Piattaforma grigliati (alluminio)



Rinforzi su tutti i gradini suppl. 10%



Scale con gradini piani provviste di piattaforma, corrimani e guardacorpo. Costruite in alluminio estruso nervato. Fornite smontate possono essere facilmente assemblate grazie al libretto istruzioni dettagliato. Lo schienale del modello PALCO LIGHT è quasi perpendicolare al terreno in modo da permettere all'operatore di avvicinarsi frontalmente al macchinario. La scala appoggia sempre sui piedi di base e può essere sposata come una carriola sollevandola sulle ruote frontali. N.B. Se la piattaforma di lavoro supera il metro di altezza è consigliabile dotare le scale di corrimano su entrambi i lati.



VIDEO

Palco Light



CONFORME D.Lgs. 81/08

67°



n.	m	m	m	m	Kg	cod.
3	0,63	1,63	2,63	0,77x1,14	22,10	SPALCOL3
4	0,84	1,84	2,84	0,79x1,24	23,80	SPALCOL4
5	1,05	2,05	3,05	0,91x1,34	27,00	SPALCOL5
6	1,26	2,26	3,26	1,10x1,44	28,50	SPALCOL6
7	1,47	2,47	3,47	1,31x1,54	30,30	SPALCOL7
8	1,68	2,68	3,68	1,51x1,64	31,90	SPALCOL8

1 corrimano è incluso nel prezzo - La piattaforma conta come gradino

- Piattaforma in legno verniciato antiscivolo: cm 61x78
- Profondità/passo gradini: cm 8/cm 23
- Profilo rampa/schienale: a C mm 85x20/quadro mm 70x25
- Inclinazione rampa: 67°
- Altezza parapetto/fermapiede: cm 100/15
- Larghezza rampa: cm 60
- Diametro 2 ruote: mm 80
- Allargatore a partire dalla 5 gradini
- Barre di rinforzo di base in acciaio zincato a partire dalla 4 gradini
- Sistema di fissaggio gradino: rivettatura (6 rivetti per gradino)
- Sistema di movimento: a sollevamento (2 ruote e tamponi)



Controllare attentamente le misure prima di ordinare. Le Pedane non si sostituiscono!



da cm 61 a cm 91

Pedana telescopica

Scala a palco ad una salita dotata di gradini piani grignati antiscivolo profondi 20 cm e provvista di piattaforma da 75x75 cm per stazionare e lavorare comodamente ed in sicurezza. Dotata di gambe telescopiche regolabili ogni 5 mm che consentono di lavorare in modo preciso all'altezza variabile di macchinari speciali o di lavorare su scale, marciapiedi, dislivelli o anche in presenza di eventuali ostacoli ingombranti presenti vicino alle linee di produzione. Progettata per utilizzo professionale è costruita in alluminio estruso nervato saldando i gradini ai montanti ottenendo un monolito ultraresistente e stabile.

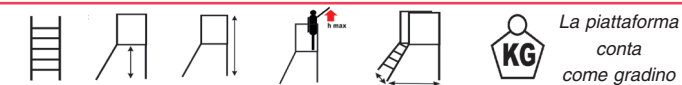

n.	cm	cm	cm	cm	Kg	cod.
2	61/91	171/201	260/290	86x109	28,00	PEDANAT02
3	91/121	201/231	290/320	86x129	32,00	PEDANAT03
4	121/151	261/291	320/350	86x149	36,00	PEDANAT04

La piattaforma conta come gradino

- Piattaforma in alluminio mandrolato antiscivolo mm 750x750
- Piedini ergonomici snodati si adattano al terreno con appoggio in PVC antiscivolo
- Gradini piani in alluminio mandrolato antiscivolo cm 20
- Passo (distanza) gradini cm 30
- Gambe regolabili ogni 5 mm fino ad un'escursione massima di 30 cm dotate di perni in acciaio
- Parapetto di protezione cm 110
- Fermapiedi in alluminio da 20 cm
- Manuale ed etichette d'uso e manutenzione

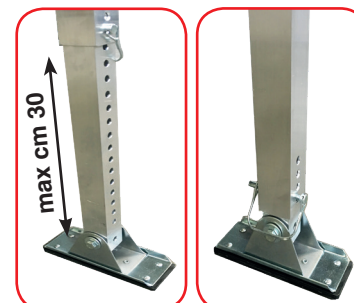

Gambe telescopiche regolabili ogni 5 mm fino a 30 cm (perni in acciaio)

CONFORME D.Lgs. 81/08



ISO 9000 EN ISO 9606



Scale a

PONTE e PALCO



Scale con ampi gradini piani provviste di piattaforma, corrimani e guardacorpo da cm 91. Costruite in alluminio estruso nervato. Fornite smontate possono essere facilmente assemblate grazie al libretto istruzioni dettagliato. Lo schienale del modello PALCO è quasi perpendicolare al terreno in modo da permettere all'operatore di avvicinarsi frontalmente al macchinario. Quando l'operatore sale sulla scala il sistema a molla fa appoggiare la scala sugli appositi piedi in gomma bloccandola per il lavoro. I freni a pedale su 2 delle 4 ruote rendono ancora più stabile la scala che, una volta scarica, può essere spinta dall'operatore sulle 4 ruote fino al luogo di lavoro. N.B. Se la piattaforma di lavoro supera il metro di altezza è consigliabile dotare le scale di corrimano su entrambi i lati.



VIDEO



PROFILI RINFORZATI
PER UTILIZZO
INTENSIVO

Scale testate
contro il ribaltamento secondo le
Norme Europee
UNI EN 131-7 con
spinta di 30 Kg a
livello piattaforma



VIDEO



Controllare le
misure prima di
ordinare. Tutte
le scale Palco/
Ponte non si
sostituiscono

Palco



CONFORME
D.Lgs.
81/08



n.	m	m	m	m	Kg	cod.
3	0,66	1,57	2,66	0,77x1,24	38,00	SPALCO203
4	0,90	1,81	2,90	0,82x1,41	41,00	SPALCO204
5	1,14	2,05	3,14	0,88x1,58	45,00	SPALCO205
6	1,38	2,29	3,38	0,94x1,75	48,00	SPALCO206
7	1,62	2,53	3,62	1,00x1,92	52,00	SPALCO207
8	1,86	2,77	3,86	1,07x2,09	56,00	SPALCO208

1 corrimano è incluso nel prezzo - La piattaforma conta come gradino

DOTAZIONI STANDARD

PALCO E PONTE

- Piattaforma in alluminio antiscivolo cm 60x80
- Profondità/passo gradini cm 20/24
- Profilo rampa mm 65x25
- Inclinazione rampa 55°
- Altezza fermapiède cm 6
- Larghezza rampa cm 60
- 2 ruote a molla con freno Ø mm 125
- 2 ruote a molla senza freno Ø mm 125
- Sbarco frontale (parapetto frontale smontabile)
- Barre di rinforzo in alluminio
- Gradini saldati ai montanti
- Altezza parapetto: cm 100



PALCO e PONTE
Gradini antiscivolo 20 cm

Ponte



CONFORME
D.Lgs.
81/08



n.	m	m	m	m	Kg	cod.
3	0,66	1,57	2,66	0,77x1,51	40,00	SPONTE203
4	0,90	1,81	2,90	0,82x1,79	43,00	SPONTE204
5	1,14	2,05	3,14	0,88x2,07	47,00	SPONTE205
6	1,38	2,29	3,38	0,94x2,35	52,00	SPONTE206
7	1,62	2,53	3,62	1,00x2,62	58,00	SPONTE207
8	1,86	2,77	3,86	1,07x2,99	65,00	SPONTE208

1 corrimano doppio è incluso nel prezzo - La piattaforma conta come gradino

- Altezza parapetto: cm 100

A richiesta per PALCO e PONTE:

- Corrimano aggiuntivo cad. (n.b.: per la PONTE saranno necessari 2 corrimani) da 3 a 4 gradini cod. SPALCO2COR3-4 da 5 a 6 gradini cod. SPALCO2COR5-6 da 7 a 8 gradini cod. SPALCO2COR7-8
- Scala premontata (a preventivo)



PALCO e PONTE sono
imballate in modo compatto
per il trasporto



Bridge

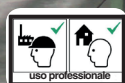

CONFORME
D.Lgs.
81/08



Sistema professionale di scale a ponte con luce libera sotto la piattaforma per lo scavalco di linee di produzione o il passaggio su coperture in presenza di ostacoli fissi. E' in alluminio estruso saldato a TIG e viene consegnata smontata con un ingombro di spedizione veramente ridotto. Viene fornita con diversi sistemi di appoggio a terra. Viteria di montaggio in dotazione.

- Imballo in termoretraibile con etichette e manuale di montaggio e uso
- Fermapiedi sui 2 lati (altezza fermapiedi 15 cm)
- Doppio corrimano su entrambi i lati di salita
- Pioli mm 30x30 piani sotto il piede
- Parapetto di sicurezza altezza m 1
- Montante scatolato profilo 84x27
- Larghezza piattaforma cm 60
- Distanza tra i pioli cm 29
- Piano in alluminio mandorlato

Realizzabile anche su misura

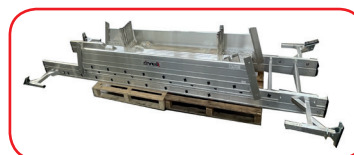

Compatta per il trasporto



BRIDGE/N: ideale per le squadre di intervento stradale (per scavalco Newjersey)

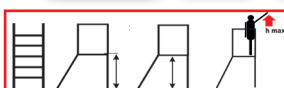

BRIDGE/A DOTATA DI 2 ALLARGATORI DI BASE STANDARD LUNGHEZZA PIATTAFORMA (L = mm)

n.	mm	mm	mm	L=1000	L=1300	L=1600	L=1900	L=2200	L=2500	L=2800	L=3100
2	552	486	2552	SBRIDGE12/100	SBRIDGE12/130	SBRIDGE12/160	SBRIDGE12/190	SBRIDGE12/220	SBRIDGE12/250	SBRIDGE12/280	SBRIDGE12/310
3	834	768	2834	SBRIDGE13/100	SBRIDGE13/130	SBRIDGE13/160	SBRIDGE13/190	SBRIDGE13/220	SBRIDGE13/250	SBRIDGE13/280	SBRIDGE13/310
4	1116	1050	3116	SBRIDGE14/100	SBRIDGE14/130	SBRIDGE14/160	SBRIDGE14/190	SBRIDGE14/220	SBRIDGE14/250	SBRIDGE14/280	SBRIDGE14/310
5	1398	1332	3398	SBRIDGE15/100	SBRIDGE15/130	SBRIDGE15/160	SBRIDGE15/190	SBRIDGE15/220	SBRIDGE15/250	SBRIDGE15/280	SBRIDGE15/310
6	1680	1614	3680	SBRIDGE16/100	SBRIDGE16/130	SBRIDGE16/160	SBRIDGE16/190	SBRIDGE16/220	SBRIDGE16/250	SBRIDGE16/280	SBRIDGE16/310
7	1962	1896	3962	SBRIDGE17/100	SBRIDGE17/130	SBRIDGE17/160	SBRIDGE17/190	SBRIDGE17/220	SBRIDGE17/250	SBRIDGE17/280	SBRIDGE17/310
8	2244	2178	4244	SBRIDGE18/100	SBRIDGE18/130	SBRIDGE18/160	SBRIDGE18/190	SBRIDGE18/220	SBRIDGE18/250	SBRIDGE18/280	SBRIDGE18/310
9	2526	2460	4526	SBRIDGE19/100	SBRIDGE19/130	SBRIDGE19/160	SBRIDGE19/190	SBRIDGE19/220	SBRIDGE19/250	SBRIDGE19/280	SBRIDGE19/310
10	2808	2742	4808	SBRIDGE110/100	SBRIDGE110/130	SBRIDGE110/160	SBRIDGE110/190	SBRIDGE110/220	SBRIDGE110/250	SBRIDGE110/280	SBRIDGE110/310

La piattaforma conta come gradino

- A richiesta sui modelli **BRIDGE/A:** allargatore richiudibile cod. SALLAR31.



BRIDGE/A

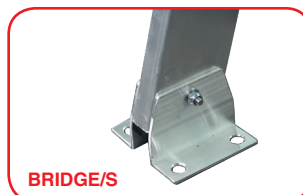

BRIDGE/S



BRIDGE/T

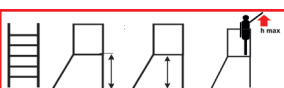

BRIDGE/S DOTATA DI 4 STAFFE DI FISSAGGIO AL SUOLO LUNGHEZZA PIATTAFORMA (L = mm)

n.	mm	mm	mm	L=1000	L=1300	L=1600	L=1900	L=2200	L=2500	L=2800	L=3100
2	552	486	2552	SBRIDGE22/100	SBRIDGE22/130	SBRIDGE22/160	SBRIDGE22/190	SBRIDGE22/220	SBRIDGE22/250	SBRIDGE22/280	SBRIDGE22/310
3	834	768	2834	SBRIDGE23/100	SBRIDGE23/130	SBRIDGE23/160	SBRIDGE23/190	SBRIDGE23/220	SBRIDGE23/250	SBRIDGE23/280	SBRIDGE23/310
4	1116	1050	3116	SBRIDGE24/100	SBRIDGE24/130	SBRIDGE24/160	SBRIDGE24/190	SBRIDGE24/220	SBRIDGE24/250	SBRIDGE24/280	SBRIDGE24/310
5	1398	1332	3398	SBRIDGE25/100	SBRIDGE25/130	SBRIDGE25/160	SBRIDGE25/190	SBRIDGE25/220	SBRIDGE25/250	SBRIDGE25/280	SBRIDGE25/310
6	1680	1614	3680	SBRIDGE26/100	SBRIDGE26/130	SBRIDGE26/160	SBRIDGE26/190	SBRIDGE26/220	SBRIDGE26/250	SBRIDGE26/280	SBRIDGE26/310
7	1962	1896	3962	SBRIDGE27/100	SBRIDGE27/130	SBRIDGE27/160	SBRIDGE27/190	SBRIDGE27/220	SBRIDGE27/250	SBRIDGE27/280	SBRIDGE27/310
8	2244	2178	4244	SBRIDGE28/100	SBRIDGE28/130	SBRIDGE28/160	SBRIDGE28/190	SBRIDGE28/220	SBRIDGE28/250	SBRIDGE28/280	SBRIDGE28/310
9	2526	2460	4526	SBRIDGE29/100	SBRIDGE29/130	SBRIDGE29/160	SBRIDGE29/190	SBRIDGE29/220	SBRIDGE29/250	SBRIDGE29/280	SBRIDGE29/310
10	2808	2742	4808	SBRIDGE220/100	SBRIDGE220/130	SBRIDGE220/160	SBRIDGE220/190	SBRIDGE220/220	SBRIDGE220/250	SBRIDGE220/280	SBRIDGE220/310

La piattaforma conta come gradino

- A richiesta **BRIDGE/T** con 4 livellatori telescopici (a preventivo)
- A richiesta **BRIDGE/N:** versione trasportabile a montaggio rapido (a preventivo)
- A richiesta **BRIDGE/P:** versione con gradini piani da cm 8 con supplemento +12%

Tutti i modelli sono prodotti su commessa con acconto all'ordine del 30%.
ATTENZIONE: controllare le misure prima di ordinare: le BRIDGE non si sostituiscono.



Inclinazione 45°

Costruite in alluminio estruso nervato con ampia piattaforma di sbarco, corrimano e paraginocchia, guardacorpo di protezione alto cm 110. La rampa di salita larga e comoda ha un'inclinazione di 45° o 60° per una salita veramente comoda garantita anche dai gradini piani antisdrucciolo profondi cm 24 e con distanza di soli centimetri 20 ca. l'uno dall'altro. Le scale sono fornite già montate e possono essere facilmente posizionate e fissate alla parete senza perdita di tempo. Solo le staffe o i pilastri di supporto sono forniti smontati. La larghezza della rampa può essere richiesta da 60 cm, 80 cm o 100 cm. Misure speciali a richiesta. Le staffe di aggancio a parete sono obbligatorie ma possono essere a cura del cliente.



Con rete di protezione

Gradini n°	SALITA COMODA INCLINAZIONE 45°		SALITA STANDARD INCLINAZIONE 60°	
	Altezza piattaf. m	Lungh. a terra m	Altezza piattaf. m	Lungh. a terra m
4 (3+piatt.)	0,83	1,40	0,97	1,15
5 (4+piatt.)	1,05	1,60	1,21	1,28
6 (5+piatt.)	1,25	1,80	1,45	1,42
7 (6+piatt.)	1,46	2,00	1,69	1,56
8 (7+piatt.)	1,67	2,20	1,94	1,70
9 (8+piatt.)	1,87	2,40	2,18	1,80
10 (9+piatt.)	2,08	2,60	2,42	1,97
11 (10+piatt.)	2,29	2,80	2,66	2,11
12 (11+piatt.)	2,50	3,00	2,90	2,25
13 (12+piatt.)	2,70	3,20	3,15	2,39
14 (13+piatt.)	2,91	3,40	3,40	2,53
15 (14+piatt.)	3,12	3,60	3,64	2,66
16 (15+piatt.)	3,33	3,80	3,88	2,80
17 (16+piatt.)	3,54	4,00	4,12	2,94
18 (17+piatt.)	3,75	4,20	4,36	3,08



Inclinazione 60°



Scala ad L (gradini pie d'oca)

- Portata Kg 150 (compresa 1 persona)
- Altezza parapetto e corrimano cm 110
- Profondità piattaforma cm 60
- Larghezza rampa a scelta tra cm 60-80-100
- Corrimano esterno diametro 40 mm

- La piattaforma è considerata gradino
- Passo gradini: cm 20/21 (45°) - cm 22/23 (60°)
Il passo esatto dipende dall'altezza della scala.





Giorno



VIDEO

Le GIORNO superiori a m 3 sono utilizzabili in conformità alla Norma Europea UNI EN131 solo con l'applicazione dell'allargatore di base. Senza detta applicazione le scale sono conformi solo al D.Lgs.81/2008.



Optional da ordinare con la scala: piedi snodati su tutti i modelli (D.Lgs.81/08)



Allargatore obbligatorio per GIORNO superiori a m 3 (norme europee UNIEN131)



CONFORME D.Lgs. 81/08

EN131 TESTATE DA TÜV

Portata 150 Kg

GARANZIA 5 ANNI

ISO 9000 EN ISO 9606

Norma EN131 Europea

uso professionale

CARATTERISTICHE TECNICHE GIORNO

Grad n°	A cm	B cm	C cm	D cm	E cm	F cm	G cm	Peso Kg	Cod.
5	229	100	127	62,5	60	26	239	11	SCGIOR05
6	255	100	153	73,0	60	26	267	12	SCGIOR06
7	281	100	179	83,5	60	26	295	13	SCGIOR07
8	307	100	205	94,0	60	26	323	14	SCGIOR08
9	333	100	231	104,5	60	26	351	15	SCGIOR09
10	359	100	257	115,0	60	26	379	16	SCGIOR10
11	385	100	283	125,5	60	26	407	17	SCGIOR11
12	411	100	309	136,0	60	26	435	18	SCGIOR12
13	437	100	335	146,5	60	26	463	19	SCGIOR13
14	463	100	361	157,0	60	26	491	20	SCGIOR14
15	489	100	387	167,5	60	26	519	21	SCGIOR15
16	515	100	413	178,0	60	26	547	22	SCGIOR16
17	541	100	439	188,5	60	26	575	23	SCGIOR17
18	567	100	465	199,0	60	26	603	24	SCGIOR18
19	593	100	491	209,5	60	26	631	25	SCGIOR19
20	619	100	517	220,0	60	26	659	26	SCGIOR20
21	645	100	543	230,5	60	26	687	27	SCGIOR21
22	671	100	569	241,0	60	26	715	28	SCGIOR22

A partire dalla 17 gradini la scala Giorno è un prodotto speciale per cui non è pronta consegna. Tempo di produzione ca. 10 gg lavorativi. Anticipo 30%

- Scala con piede snodato optional: appoggio a terra mm 55x120
- Scala con piede snodato maxi optional: appoggio a terra mm 59x178
- **Allargatore di base** obbligatorio secondo la Norma Europea per i modelli superiori a m 3. Le scale a giorno superiori a m 3 sono predisposte per il montaggio dell'allargatore.

Codici di acquisto allargatori:

- **SALLARG01** allargatore 08/11 gr. mm 1010
- **SALLARG02** allargatore 12/16 gr. mm 1160
- **SALLARG03** allargatore 17/22 gr. mm 1330

Scale semplici d'appoggio a gradini saldati ai montanti, ad un tronco di salita. In alluminio nervato estruso, permettono di accedere comodamente a soppalchi, muri, sottotetti, solai, ecc.
Giorno Maxi è a salita comoda con inclinazione rampa a 55°.



GIORNO profondità gradino cm 10



GIORNO MAXI profondità gradino cm 20

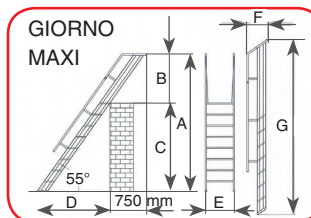
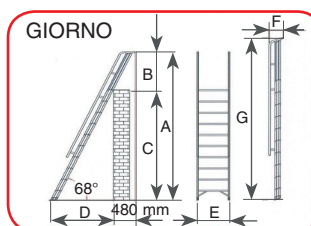

CARATTERISTICHE TECNICHE GIORNO MAXI

Grad n°	A cm	B cm	C cm	D cm	E cm	F cm	G cm	Peso Kg	Cod.
5	217	102	115	102,0	60	43	278	19	SCGIORM05
6	240	102	138	118,0	60	43	306	21	SCGIORM06
7	263	102	161	134,0	60	43	334	24	SCGIORM07
8	285	102	184	150,0	60	43	362	26	SCGIORM08
9	308	102	207	166,0	60	43	390	28	SCGIORM09
10	331	102	230	182,5	60	43	418	31	SCGIORM10
11	354	102	253	198,5	60	43	446	33	SCGIORM11
12	377	102	276	215,0	60	43	476	36	SCGIORM12
13	400	102	299	227,0	60	43	502	38	SCGIORM13
14	423	102	322	247,0	60	43	530	41	SCGIORM14
15	446	102	345	267,0	60	43	558	44	SCGIORM15

La scala Giorno Maxi è un prodotto speciale per cui non è pronta consegna. Tempo di produzione ca. 10 gg lavorativi. Anticipo 30%

- Comodissime e leggere con corrimani di salita su due lati
- Tamponi di appoggio antisdrucciolo
- Tamponi superiori di appoggio in PVC (Giorno)
- Altezza parapetto di sbarco cm 100
- Larghezza rampa di salita cm 60
- Distanza tra i gradini (passo): 265 mm Giorno - 230 mm Giorno Maxi
- Profondità gradino: Giorno mm 100; Giorno Maxi mm 200
- Imballo in termoretraibile



Rinforzi su tutti i gradini suppl. 10%

Controllare le misure prima di ordinare. Tutte le scale GIORNO non si sostituiscono



VIDEO



Arganello



Controllare le misure prima di ordinare. Tutte le scale superiori a 3 m non si sostituiscono

Scala a filo in tre tronchi sviluppati per mezzo di un meccanismo ad argano. Profili in alluminio estruso nervato. Presenta un ingranaggio a manovella e carrucole per la salita e la discesa dei 2 tronchi superiori appoggiati al muro, sul quale scorrono con facilità grazie alle ruote di filo poste all'estremità dell'ultimo tronco. Dotata di piedini snodati antisdruciuolo ed allargatore di base.



n.	m	m	Kg	cod.
3x14	4,00	10,45	34,0	SARGANO14
3x16	4,50	12,15	38,0	SARGANO16
3x18	5,00	13,60	43,0	SARGANO18

Larghezza tronchi cm 51/44,5/38
Larghezza allargatore cm 120
Piedini snodati mm 120x50



CONFORME D.Lgs. 81/08



Altri accessori a pag. 102

Optima



CONFORME D.Lgs. 81/08



A richiesta:

- Basetta con ruote
- Agganci alla sommità
- Altre larghezze disponibili a preventivo: cm 70-80-90-100-110-120

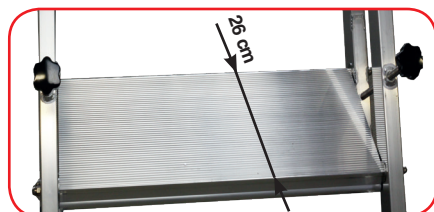

Scala d'accesso in alluminio estruso nervato con gradini larghi autolivellanti. Ad inclinazione variabile si adatta a diverse altezze di sbarco e permette di accedere comodamente a diversi piani in cantiere, su macchinari e su coperture con appoggio stabile sia a terra che sul piano di sbarco. Dotata di corrimani e guardacorpo a destra e sinistra. L'operatore fino ai 45° d'inclinazione, può salire/scendere a mani libere e con il viso rivolto in avanti. I piedi d'appoggio basculanti in PVC si adeguano alle asperità del terreno e conferiscono alla scala grande stabilità. Al modificare dell'altezza di sbarco, la rampa di salita cambia d'inclinazione mantenendo i gradini sempre in posizione orizzontale. Le zanche d'appoggio presentano dei fori in modo che l'utilizzatore possa fissare la scala per evitare spostamenti accidentali.

Dotazioni standard:

- Tamponi antisdruciuolo per appoggio a terra con piedino snodato che si adatta al terreno
- Piastre di appoggio tassellabili alle estremità per fissare la scala a terra
- Corrimani di salita integrati a destra e sinistra m 1,00
- Dispositivo di sicurezza anti-chiusura integrato (pomello a vite)
- Larghezza standard mm 600 (altre larghezze su richiesta)
- Profilo montanti estrusi mm 60x30x2
- Profondità gradino (pedata) mm 260
- Manuale d'uso e manutenzione
- Viteria inox antiruggine

Progettata anche per il camminamento su tetti e coperture inclinati, e per l'accesso ad automezzi, cassoni, piani di carico, ribalte (se dotata di appositi ganci). La lunghezza minima è mm 1200 e le successive sono a multipli di mm 300.

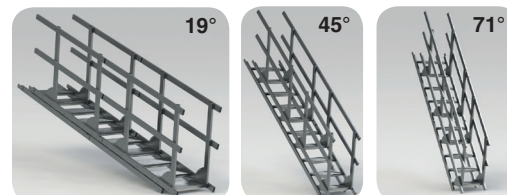

IDEALI X L'ACCESSO TEMPORANEO IN CANTIERE

Ladder Icon	Altezze di sbarco (in base all' inclinazione)			Peso Kg	Ingombro chiusa AxBxC mm	Larghezza cm 60 cod.
	minima 19° mm	media 45° mm	max 71° mm			
	5	477	994	32,5	2690x690x750	SOPTIMA60/150
	6	575	1206	40,0	2990x690x750	SOPTIMA60/180
📷	7	673	1418	44,0	3290x690x750	SOPTIMA60/210
	8	770	1630	52,0	3590x690x750	SOPTIMA60/240
	9	868	1842	58,5	3890x690x750	SOPTIMA60/270
	10	966	2055	65,0	4190x690x750	SOPTIMA60/300
	11	1063	2266	71,5	4490x690x750	SOPTIMA60/330
	12	1161	2479	78,0	4790x690x750	SOPTIMA60/360
	13	1259	2690	84,5	5090x690x750	SOPTIMA60/390
	14	1356	2902	91,0	5390x690x750	SOPTIMA60/420
	15	1454	3114	97,5	5690x690x750	SOPTIMA60/450
	16	1552	3326	104,0	5990x690x750	SOPTIMA60/480
	17	1649	3538	110,5	6290x690x750	SOPTIMA60/510
	18	1747	3750	117,0	6590x690x750	SOPTIMA60/540
	19	1845	3963	123,5	6890x690x750	SOPTIMA60/570
	20	1942	4176	130,0	7190x690x750	SOPTIMA60/600

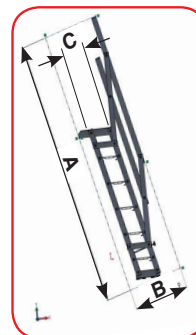

La scala Optima è un prodotto speciale per cui non è pronta consegna. Tempo di produzione ca. 10 gg lavorativi. Anticipo 30%

Scale Professionali Serie per AGRICOLTURA

Agricola

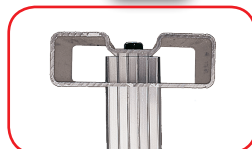
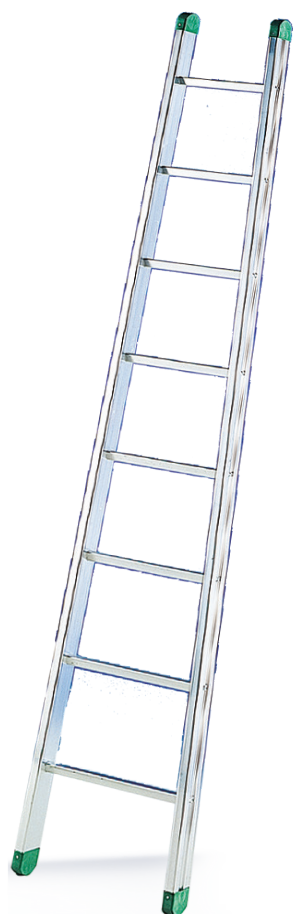

I PIOLI AVVITATI SONO SOSTITUIBILI IN CASO DI ROTTURA

Controllare le misure prima di ordinare. Tutte le scale superiori a 3 m non si sostituiscono

CONFORME D.Lgs. 81/08

Portata 100 Kg

GARANZIA 5 ANNI



Scale studiate appositamente per quegli operatori che devono lavorare in agricoltura, per raccolta frutta e potatura.

Scala semplice d'appoggio ad un tronco di salita in alluminio a montanti convergenti dotata di pioli zigrinati antisdrucciolo collegati ai montanti tramite viti autofilettanti che all'occorrenza possono essere svitate per sostituire i pioli danneggiati.

La forma convergente dei montanti permette un appoggio più stabile al tronco dell'albero senza che la scala si impigli tra i rami.

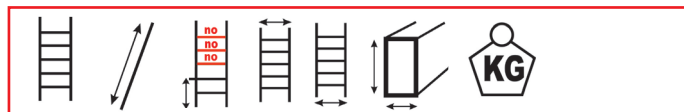

n.	m	m	m	m	mm	Kg	cod.
8	2,40	1,68	30,5	43	67x27	4,50	SAGRIC08
10	2,95	2,24	30,5	46	67x27	5,50	SAGRIC10
12	3,50	2,79	30,5	49	67x27	6,50	SAGRIC12
14	4,10	3,39	30,5	52	67x27	7,50	SAGRIC14
16	4,65	3,94	30,5	55	67x27	9,50	SAGRIC16
18	5,20	4,49	30,5	58	67x27	10,50	SAGRIC18

- Tamponi in PVC antisdrucciolo
- Passo pioli cm 28
- Sezione pioli mm 25x25
- Imballo in termoretraibile

A richiesta

2 puntali optional:
cod. CONF2250 la coppia (scale già predisposte con fori)

Corrimani a richiesta:
m 0,6 (SCOR0601) cad.
m 1,0 (SCOR1001) cad.
m 1,5 (SCOR1501) cad.
m 2,0 (SCOR2001) cad.

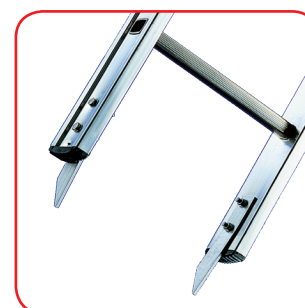

Puntali optional

• Altri accessori a pag. 102

E1 Potapota



CONFORME D.Lgs. 81/08

Portata 150 Kg

GARANZIA 5 ANNI

Scala singola a pioli a un tronco di salita. In alluminio nervato estruso a montanti paralleli consente di essere appoggiata al tronco o ai rami bassi dell'albero con i puntali saldamente conficcati nel terreno.

I pioli zigrinati antisdrucciolo sono fissati ai montanti tramite ribordatura. Le dimensioni ridotte permettono di arrivare ai rami più bassi degli ulivi e degli alberi da frutta o ornamentali.

I montanti sono predisposti con fori per il montaggio dei puntali in dotazione che consentono di fissare la scala nel terreno.

Leggera e maneggevole è ideale raccolta frutta a bassa quota, evitando di utilizzare scale pesanti e troppo ingombranti che spesso sono impossibili da usare a questa altezza.

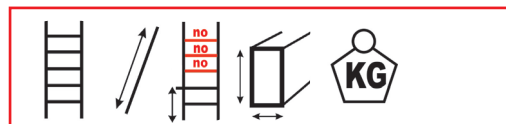

n.	m	m	mm	Kg	cod.
5	1,40	0,56	57x27	3,0	SCEPOTA05

- Due puntali standard per conficcare la scala saldamente nel terreno
- Tamponi in PVC antisdrucciolo
- Passo pioli cm 28
- Sezione pioli mm 27x27
- Larghezza cm 42,3

Puntali inclusi nel prezzo

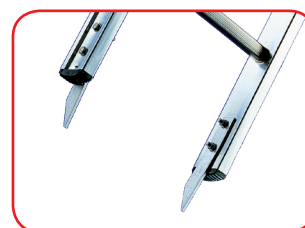
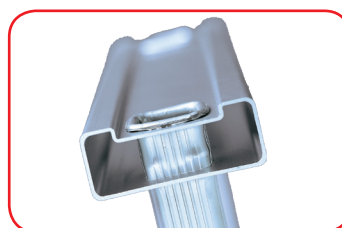

Scale Professionali Serie per AGRICOLTURA

Le **FATTORIA** superiori a m 3 sono utilizzabili in conformità alla Norma Europea UNIEN131 solo con l'applicazione dell'allargatore di base. Senza detta applicazione le scale sono conformi solo al D.Lgs.81/2008.

Fattoria

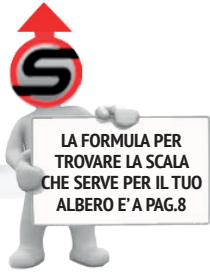
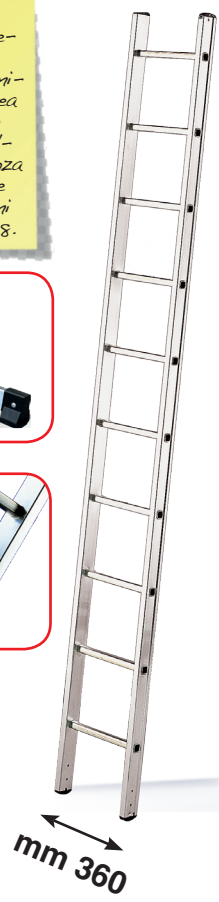
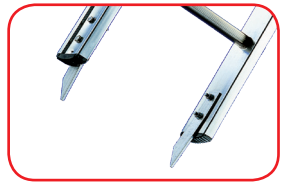

mm 360



EN131 TESTATE DA TÜV

CONFORME D.Lgs. 81/08



Scala semplice d'appoggio a pioli ad un tronco di salita. In alluminio nervato estruso ribordata a montanti paralleli con larghezza esterna di cm 36. La scala molto stretta può essere facilmente introdotta nella chioma dell'albero passando fra i rami. I montanti abbracciano facilmente il tronco permettendo un appoggio molto stabile. Passo pioli cm 28. Sez. pioli mm 27x27.



n.	m	m	mm	Kg	cod.	Cod./mm
8	2,32	1,60	57x27	4,0	SCF10010	no
10	2,87	2,16	57x27	4,5	SCF10020	no
12	3,42	2,72	57x27	5,5	SCF10030	no
14	4,02	3,28	57x27	6,5	SCF10040	no
16	4,57	3,84	67x27	8,5	SCF10050	no
18	5,12	4,40	67x27	9,5	SCF10060	no
20	5,67	4,96	84x27	11,5	SCF10070	no
12A*	3,42	2,72	57x27	7,5	ASCF10030	SALLARE01/897
14A*	4,02	3,28	57x27	8,5	ASCF10040	SALLARE01/897
16A*	4,57	3,84	67x27	10,5	ASCF10050	SALLARE01/897
18A*	5,12	4,40	67x27	11,5	ASCF10060	SALLARE02/1017
20A*	5,67	4,96	84x27	13,5	ASCF10070	SALLARE02/1017

- A richiesta:**
- 2 Puntali optional **cod. CONF2250** la coppia
 - **Allargatore di base** obbligatorio secondo la Norma Europea UNIEN131/1/2015 per i modelli superiori a m 3 (i modelli Fattoria superiori a m 3 sono predisposti per il montaggio dell'allargatore).

Corrimani a richiesta: da 8 a 18 pioli (profilo mm 57 e 67) m 0,6 (**SCOR0601**) cad. - m 1,0 (**SCOR1001**) cad. m 1,5 (**SCOR1501**) cad. - m 2,0 (**SCOR2001**) cad.

Corrimani a richiesta: da 20 pioli (profilo mm 84) m 0,6 (**SCOR0602**) cad. - m 1,0 (**SCOR1002**) cad. m 1,5 (**SCOR1502**) cad. - m 2,0 (**SCOR2002**) cad.

• **Altri accessori a pag. 102**

Fattoria C

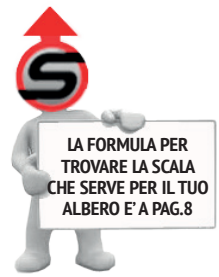

mm 360

Controllare le misure prima di ordinare. Tutte le scale superiori a 3 m non si sostituiscono



CONFORME D.Lgs. 81/08



Scala semplice d'appoggio a gradini ad un tronco di salita. In alluminio nervato estruso saldata a montanti paralleli con profilo a C, gradino piano (pedata cm 8) e larghezza esterna di cm 36. La scala molto stretta può essere facilmente introdotta nella chioma dell'albero passando fra i rami. I montanti abbracciano facilmente il tronco permettendo un appoggio molto stabile. Inclinazione in opera 68°.

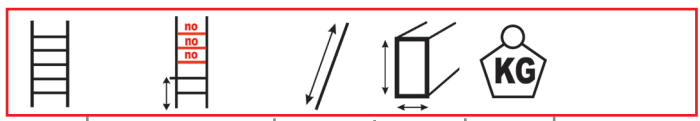

n.	m	m	mm	Kg	cod.
8	1,37	2,16	80x25	4,0	SCFC1010
10	1,83	2,66	80x25	5,5	SCFC1020
12	2,29	3,16	80x25	7,0	SCFC1030
14	2,75	3,66	80x25	8,5	SCFC1040
16	3,21	4,16	80x25	10,0	SCFC1050



- Tamponi in PVC antisdrucchiolo
- Passo gradini cm 25
- Biscottini di rinforzo alla base
- Imballo in termoretraibile



Rinforzi su tutti i gradini suppl. 10%

Corrimani a richiesta: m 0,6 (**SCOR0602**) cad. m 1,0 (**SCOR1002**) cad. m 1,5 (**SCOR1502**) cad. m 2,0 (**SCOR2002**) cad.

• **Altri accessori a pag. 102**

Scale Professionali Serie per **AGRICOLTURA**

Agriluxe Maxi

CONFORME D.Lgs. 81/08

MADE IN ITALY

90 mm

uso professionale

Portata 150 Kg

GARANZIA 5 ANNI

Scala doppia a gradini ad un tronco di salita. In alluminio nervato estruso a montanti convergenti e piantone che consente anche la posizione a cavalletto. La scala può essere anche appoggiata all'albero. I gradini zigrinati antiscivolo sono fissati ai montanti tramite viti. La forma convergente permette di inserirsi agevolmente tra i rami. I montanti della rampa di salita sono predisposti con fori predisposti al montaggio dei puntali optional per fissare la scala nel terreno. Il puntale telescopico regolabile consente di lavorare sui terreni inclinati e sconnessi. Due cinghie di sicurezza antiapertura accidentale evitano l'apertura del piantone oltre alla misura massima.

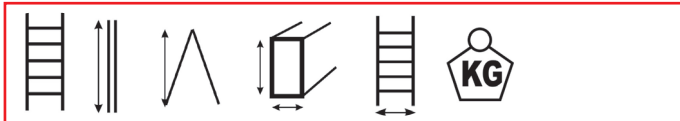

n.	m	m	mm	cm	Kg	cod.
8	2,35	2,20	67x27	82	9	SAGRILUXEM08
10	2,92	2,70	67x27	100	12	SAGRILUXEM10
12	3,48	3,28	67x27	120	15	SAGRILUXEM12
14	4,06	3,85	67x27	135	18	SAGRILUXEM14

- Tamponi in PVC antiscivolo
- Cinghie antiapertura
- Passo gradini cm 28
- Profondità gradini mm 90

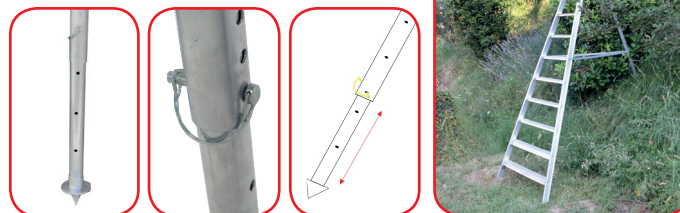

Agriluxe

MADE IN ITALY

Controllare le misure prima di ordinare. Tutte le scale superiori a 3 m non si sostituiscono

CONFORME D.Lgs. 81/08

Portata 150 Kg

GARANZIA 5 ANNI

uso professionale

Scala doppia a pioli ad un tronco di salita. In alluminio nervato estruso a montanti convergenti e piantone che consente anche la posizione a cavalletto. La scala può essere anche appoggiata all'albero. I pioli zigrinati antiscivolo sono fissati ai montanti tramite viti che consente la riparazione in caso di rottura del piolo. La forma convergente permette di inserirsi agevolmente tra i rami. Fori predisposti per i puntali optional.

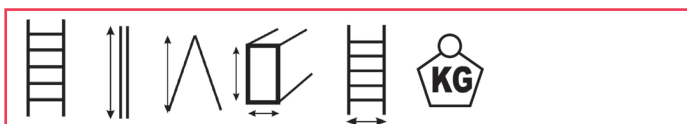

n.	m	m	mm	cm	Kg	cod.
8	2,35	1,79	67x27	82	7,1	SAGRILUXE08
10	2,92	2,70	67x27	100	9,5	SAGRILUXE10
12	3,48	3,28	67x27	120	12,1	SAGRILUXE12
14	4,06	3,85	67x27	135	14,7	SAGRILUXE14

- Tamponi in PVC antiscivolo
- Catenelle antiapertura in ferro
- Passo pioli cm 28
- Sezione pioli mm 25x25

A richiesta

2 puntali optional:
cod. CONF2250 la coppia
 (scale già predisposte con fori)

Corrimani a richiesta:
 m 0,6 (SCOR0601) cad.
 m 1,0 (SCOR1001) cad.
 m 1,5 (SCOR1501) cad.
 m 2,0 (SCOR2001) cad.

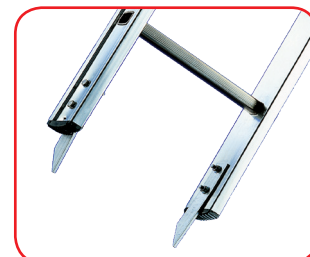

Puntali optional per Agriluxe e Agriluxe Maxi

• Altri accessori a pag. 102

Sgabelli PROFESSIONALI



PIATTAFORMA:
EXTRALARGE

Punto Space S



Rinforzi
su tutti
i gradini



CONFORME
D.Lgs.
81/08



ISO 9000
EN ISO
9606



VIDEO

Matrix



CONFORME
D.Lgs.
81/08



ISO 9000
EN ISO
9606



Rinforzi su tutti i gradini suppl. 10%
• Altri accessori a pag. 102



Sgabello a due tronchi di salita, provvisto di piattaforma maggiorata per stazionare comodamente e con sicurezza alla massima altezza. Dotato di aste di sicurezza in acciaio antichiusura e apertura. Ideale per utilizzo professionale è costruito in alluminio estruso nervato saldando i gradini ai montanti ottenendo un monolito ultrasensibile e stabile.



n.	m	m	cm	Kg	m	cod.
2	0,59	0,40	75,30	7,7	2,40	SPUNTOSPS02
3	0,79	0,60	77,30	9,4	2,60	SPUNTOSPS03
4	1,00	0,80	79,30	11,2	2,80	SPUNTOSPS04
5	1,19	1,00	83,00	13,0	3,00	SPUNTOSPS05

La piattaforma conta come gradino

Punto Space S è collaudato con la Norma Europea UNIEN14183. L'operatore può sostare sugli ultimi 2 gradini o in piattaforma anche in mancanza guarda-corpo (facoltativo).

- Piattaforma di calpestio maggiorata mm 525x700
- Tamponi ergonomici maggiorati in PVC antiscivolo
- Gradini piani antiscivolo profondità/distanza: cm 8/20
- Doppio sistema anti apertura/chiusura accidentale: barre e cerniere in acciaio zincato
- Imballo in termoretraibile



VIDEO

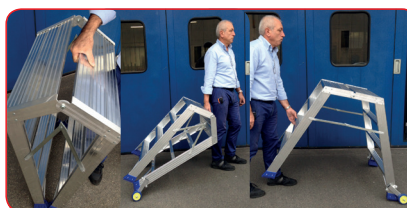

Punto Space S dotato di ruote può essere comodamente spostato. Per sollevare la scaletta la si afferra tramite la fessura di chiusura.

A richiesta:
(vedi PUNTO LARGE)

Sgabello professionale a gradini ad un tronco di salita. In alluminio estruso nervato, ideale per utilizzo su macchinari industriali ed in edilizia.

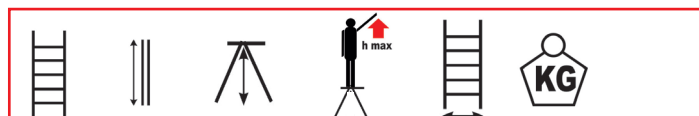

n.	m	m	m	cm	Kg	cod.
2	0,69	0,42	2,42	53,00	3,70	SMATRIX2
3	0,90	0,62	2,62	56,00	4,50	SMATRIX3
4	1,13	0,84	2,84	60,00	5,30	SMATRIX4

La piattaforma conta come gradino



Chiuso spessore cm 16

Dotato di ampia piattaforma in alluminio antiscivolo resistente e comoda. La struttura presenta un appoggio estremamente ampio che evita lo sbandamento e il ribaltamento dello sgabello anche quando l'operatore appoggia i piedi ai bordi della piattaforma. Doppio sistema antiapertura accidentale costituito da barre in alluminio e pianetto automatico.

- Gradini piani antiscivolo da cm 8 saldati ai montanti
- Misure piattaforma cm 40 x 30
- Passo gradini cm 25
- Tamponi ergonomici maggiorati in PVC antiscivolo
- Imballo in termoretraibile con poster

Sgabelli Professionali Serie PUNTO S

Sgabelli professionali a norma europea EN14183 in alluminio a doppia salita. Sono costruiti saldando i gradini ai montanti, ottenendo un monolito ultrasensibile. Dotati di rinforzi sul primo gradino. Sono utilizzabili a norme UNIEN14183 fino alla piattaforma.



VIDEO

Punto S



ISO 9000
EN ISO
9606

CONFORME
D.Lgs.
81/08

Sgabello a due tronchi di salita robusto, comodo e leggero. In alluminio estruso nervato con gradini piani antisdrucciolo.



n.	m	m	cm	Kg	m	cod.
2	0,48	0,40	45,40	3,6	2,40	SPUNTOS12
3	0,69	0,60	47,20	4,5	2,60	SPUNTOS13
4	0,91	0,80	49,30	5,7	2,80	SPUNTOS14
5	1,12	1,00	51,50	6,6	3,00	SPUNTOS15

Norma Europea UNIEN14183: con Punto S 2 e 3 gradini l'operatore può sostare sugli ultimi gradini o in piattaforma anche in mancanza del guarda-corpo (facoltativo). Un guardacorpo da 60 cm è obbligatorio solo per il 4 ed il 5 gradini.

- Gradini antisdrucciolo con pedata piana cm 8/Passo gradini cm 20
- Tamponi ergonomici maggiorati in PVC antisdrucciolo
- Doppio sistema anti apertura/chiusura accidentale: barre e cerniere in acciaio zincato
- Piattaforma di calpestio cm 20x39
- Spessore scaletta chiusa cm 22
- Imballo in termoretraibile con poster

A richiesta:

- 1) Guarda-corpo combinato con 2 corrimani da 60 cm (SPPLUS07/C)
Guarda-corpo senza corrimani (SPPLUS07)
- 2) Kit due rotelle cod. SPPLUS09/2



Rinforzi su tutti i gradini suppl. 10%



Punto Large S



ISO 9000
EN ISO
9606

CONFORME
D.Lgs.
81/08

Sgabello a due tronchi di salita. Dotato di aste di sicurezza in acciaio anti-chiusura/apertura. Ideale per utilizzo professionale è costruito in alluminio estruso nervato saldando i gradini ai montanti ottenendo un monolito ultrasensibile e stabile.



n.	m	m	cm	Kg	m	cod.
2	0,48	0,40	75,30	4,9	2,40	SPUNTOLS2
3	0,69	0,60	77,30	6,7	2,60	SPUNTOLS3
4	0,91	0,80	79,30	8,5	2,80	SPUNTOLS4
5	1,12	1,00	83,00	10,3	3,00	SPUNTOLS5

Norma Europea UNIEN14183: con Punto Large S 2 e 3 gradini l'operatore può sostare sugli ultimi gradini o in piattaforma anche in mancanza del guarda-corpo (facoltativo). Un guardacorpo da 60 cm è obbligatorio solo per il 4 ed il 5 gradini.

- Tamponi ergonomici maggiorati in PVC antisdrucciolo
- Gradini antisdrucciolo cm 8
- Piattaforma di calpestio cm 20x70
- Passo gradini cm 20
- Spessore scaletta chiusa cm 22
- Doppio sistema anti apertura/chiusura accidentale: barre e cerniere in acciaio zincato
- Imballo in termoretraibile con poster

A richiesta:

- 1) Guarda-corpo large abbinato a 2 corrimani da cm 60 (SPPLUS08/C)
Guarda-corpo large senza corrimani (SPPLUS08)
- 2) Kit due rotelle cod. SPPLUS09/2



Rinforzi su tutti i gradini suppl. 10%

Altri accessori a pag. 102

Sgabelli Professionali Serie PUNTO PLUS S

Sgabelli professionali con piattaforma maggiorata a norma europea EN14183 in alluminio a doppia salita. Costruiti saldando i gradini ai montanti, ottenendo un monolito ultrasensibile. Dotati di rinforzi sul primo gradino. Sono utilizzabili a norme UNIEN14183 fino alla piattaforma.



VIDEO

Punto Plus S

mm 400 mm 350



PIATTAFORMA: MAGGIORATA



Sgabello a due tronchi di salita, provvisto di piattaforma maggiorata per stazionare comodamente e con sicurezza alla massima altezza. Ideale per utilizzo professionale è costruito in alluminio estruso nervato saldando i gradini ai montanti ottenendo un monolito ultrasensibile e stabile.

La piattaforma conta come gradino

n.	m	m	cm	Kg	m	cod.
2	0,52	0,40	45,40	4,1	2,40	SPUNTOPS02
3	0,73	0,60	47,20	5,0	2,60	SPUNTOPS03
4	0,94	0,80	49,30	6,2	2,80	SPUNTOPS04
5	1,14	1,00	51,50	7,2	3,00	SPUNTOPS05

Punto Plus S è collaudato a Norme Europee UNIEN14183. L'operatore può sostare sugli ultimi gradini o in piattaforma anche in mancanza del guarda-corpo (facoltativo).

- Doppio sistema anti apertura/chiusura accidentale: barre e cerniere in acciaio zincato
- Tamponi ergonomici maggiorati in PVC antiscivolo
- Piattaforma maggiorata cm 35x40
- Gradini piani antiscivolo cm 8
- Passo gradini cm 20
- Imballo in termoretraibile

A richiesta:
(vedi PUNTO S)



Rinforzi su tutti i gradini suppl. 10%



VIDEO

Punto Large Plus S



Rinforzi su tutti i gradini



Sgabello a due tronchi di salita, provvisto di piattaforma maggiorata per stazionare comodamente e con sicurezza alla massima altezza. Dotato di aste di sicurezza in acciaio antichiusura e apertura. Ideale per utilizzo professionale è costruito in alluminio estruso nervato saldando i gradini ai montanti ottenendo un monolito ultrasensibile e stabile.

La piattaforma conta come gradino

n.	m	m	cm	Kg	m	cod.
2	0,52	0,40	75,30	6,1	2,40	SPUNTOLPS2
3	0,73	0,60	77,30	7,8	2,60	SPUNTOLPS3
4	0,94	0,80	79,30	9,6	2,80	SPUNTOLPS4
5	1,14	1,00	83,00	11,4	3,00	SPUNTOLPS5

Punto Large Plus S è collaudato a Norme Europee UNIEN14183. L'operatore può sostare sugli ultimi gradini o in piattaforma anche in mancanza del guarda-corpo (facoltativo).

- Piattaforma maggiorata cm 35x70
- Tamponi ergonomici maggiorati in PVC antiscivolo
- Gradini piani antiscivolo cm 8
- Passo gradini cm 20
- Doppio sistema anti apertura/chiusura accidentale: barre e cerniere in acciaio zincato
- Imballo in termoretraibile

A richiesta:
(vedi PUNTO LARGE S)



Sgabelli Professionali Serie **ULISSE**

Sono costruiti saldando i gradini ai montanti, ottenendo un monolito ultrasensibile. Dotati di barre di rinforzo sul primo gradino. Per un utilizzo professionale. Robusti, comodi, leggeri.



Ulisse Super



VIDEO



CONFORME
D.Lgs.
81/08



Ulisse



VIDEO



CONFORME
D.Lgs.
81/08



Sgabello doppio a gradini ad un tronco di salita. In alluminio estruso nervato, dotato di guarda-corpo da 41 cm e vaschetta portattrezzi.



n.	m	m	m	cm	Kg	cod.
2	0,99	0,47	2,24/2,44	41,50	3,9	SGAULIS2
3	1,23	0,72	2,54/2,74	44,00	4,5	SGAULIS3
4	1,48	0,95	2,74/2,94	46,00	5,5	SGAULIS4

La piattaforma conta come gradino

- Passo gradini antisdrucciolo cm 25
- Piattaforma in polipropilene rinforzato (cm 25,5x28)
- Tamponi ergonomici maggiorati in PVC antisdrucciolo
- Pedata gradino cm 8; guarda-corpo cm 41
- Imballo in termoretraibile con poster
- Piattaforma con gancio di sicurezza antiapertura



Vaschetta portattrezzi



Corrimani optional da cm 60

A richiesta:

Corrimani: m 0,6 (SCOR0602) cad.

Ulisse Super Total Black verniciato nero (per quantità)

Altri accessori a pag. 102

Sgabello doppio a gradini ad un tronco di salita. In alluminio estruso nervato.



n.	m	m	m	cm	Kg	cod.
2	0,80	0,47	2,24/2,44	41,50	3,8	SGAULI02
3	1,00	0,72	2,54/2,74	44,00	4,4	SGAULI03
4	1,20	0,95	2,74/2,94	46,00	5,4	SGAULI04

La piattaforma conta come gradino

- Pianetto portattrezzi in polipropilene rinforzato (cm 25,5x28)
- Tamponi ergonomici maggiorati in PVC antisdrucciolo
- Passo gradini antisdrucciolo cm 25
- Pedata gradino cm 8
- Imballo in termoretraibile con poster
- Piattaforma con gancio di sicurezza antiapertura



Altri accessori a pag. 102

Tampone ergonomico maggiorato

Sgabelli Professionali Serie Rhino e Record

Rhino Super



VIDEO



GAMMA TOP



Rinforzi su tutti i gradini

Sgabello doppio a gradini ad un tronco di salita. In alluminio estruso nervato, dotato di guarda-corpo e vaschetta portattrezzi.



La piattaforma conta come gradino

n.	m	m	m	cm	Kg	cod.
2	0,93	0,40	2,40	49,00	3,8	SRHINOS2
3	1,15	0,60	2,60	52,00	4,4	SRHINOS3
4	1,37	0,80	2,60*	54,00	5,2	SRHINOS4
5	1,59	1,00	2,80*	56,50	6,0	SRHINOS5

*Con i piedi sull'ultimo gradino (non sulla piattaforma) per avere 60 cm di parapetto (norme europee EN14183)

- Passo gradini antidrucciolo cm 20
- Piattaforma maggiorata in polipropilene rinforzato (cm 25,5x35)
- Tamponi ergonomici maggiorati in PVC antidrucciolo
- Pedata gradino cm 8; guarda-corpo cm 41
- Imballo in termoretraibile con poster
- Piattaforma con gancio di sicurezza antiapertura



Vaschetta portattrezzi

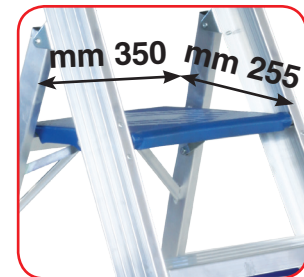

Piattaforma maggiorata

A richiesta:

Corrimani: m 0,6 (SCOR0602) cad.

Piattaforma in alluminio - Altri accessori a pag. 102



CONFORME D.Lgs. 81/08



EN14183 TESTATE DAL TÜV

ISO 9000 EN ISO 9606

Record



VIDEO



5 gradini

3 e 4 gradini

EN131 EN14183 TESTATE DA DEKRA

CONFORME D.Lgs. 81/08

Sgabello ad uso professionale perfetto anche in casa per il "fai da te". In alluminio anodizzato non sporca le mani. Ad un tronco di salita è dotato di guarda-corpo abbattibile, 2 rotelle per la movimentazione e una vaschetta porta-attrezzi/porta-secchio. Gli ampi gradini piani antidrucciolo con pedata da cm 23 sono richiudibili insieme a tutta la struttura per ottenere un volume di trasporto compatto. Record può essere riposto ovunque. Il design dello sgabello presenta un appoggio a terra estremamente ampio che gli conferisce grande stabilità e comfort di utilizzo.

- Gradini cm 36x23
- Passo gradini cm 22
- Guarda-corpo richiudibile cm 60
- Vaschetta portattrezzi-portasecchio
- Piedini antidrucciolo in PVC
- Larghezza chiuso cm 13



Vaschetta portattrezzi-portasecchio

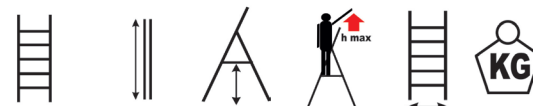

n.	m	m	m	cm	Kg	cod.
3	1,10	0,66	2,65	55,00	9,5	SRECORD03T
4	1,40	0,87	2,87	57,00	12,0	SRECORD04T
5	1,70	1,10	3,10	59,00	15,0	SRECORD05T

Sgabelli Industriali Serie **CARGO**



VIDEO



Cargo 2 gradini con piattaforma maggiorata



Cargo 3 gr. Kit 2 ruote frontali + maniglie di sollevamento



Cargo con misure speciali e/o gradini grigliati a richiesta

Sgabello professionale a gradini ad un tronco di salita. In alluminio interamente saldato, forma un monolito ultra-resistente ideale per utilizzo su macchinari in officina e per l'accesso a piani di carico. Gli ampi gradini piani antiscivolo in estruso nervato sono saldati ad una robusta struttura tubolare (mm 25x25). La base è svasata con un appoggio a terra estremamente ampio (cm 50) che gli conferisce grande stabilità e comfort di utilizzo. È inattaccabile dalla ruggine.

- Gradini standard antiscivolo (alluminio estruso) cm 45x20
- Profondità gradini (pedata) cm 20
- Distanza tra i gradini (passo) cm 24
- Piedini antiscivolo in pvc
- Gambe svasate per una maggiore larghezza di appoggio a terra

Norma Europea UNIEN14183: con Cargo 1, 2 e 3 gradini l'operatore può sostare sugli ultimi gradini o in piattaforma anche in mancanza del guardacorpo (facoltativo). Un guardacorpo da 60 cm è obbligatorio solo per il 4 gradini.



Corrimani/parapetto



Corrimano/parapetto/ruote/maniglie



Cargo da 1 gradino

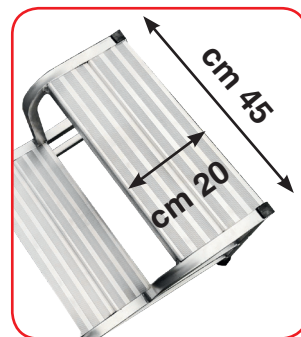

Gradini standard

A richiesta:

- Kit 2 Ruote frontali
cod. **SCARGORUOTE**
- Kit 2 Ruote frontali + maniglie
cod. **SCARGOKITSOLL**
- Piattaforma con profondità maggiorata (solo multipli di 5 cm):
- da 25 a 40 cm
- da 40 cm in poi supplemento ogni 5 cm aggiuntivi.
- oltre 80 cm chiedere preventivo.
- Vaschetta porta-attrezzi
cod. **SCARGOPORTAOGG**
- Catenella protezione sbarco
cod. **SCARGOCATENELLA**
- Parapetto frontale fisso
cod. **SCARGOPARFRFISSO**

Parapetto frontale smontabile

- cod. **SCARGOPARFRSM**
- CARGO 2 e 3 GRADINI:**
- Corrimano laterale fisso destro:
cod **SCARGOCORRIM2DX**
- Corrimano laterale fisso sinistro:
cod **SCARGOCORRIM2SX**
- Corrimano laterale smontabile (simmetrico destro/sinistro):
cod. **SCARGOCORRIM2**
- CARGO 4 GRADINI:**
- Corrimano laterale fisso destro:
cod **SCARGOCORRIM4DX**
- Corrimano laterale fisso sinistro:
cod **SCARGOCORRIM4SX**
- Corrimano laterale smontabile (simmetrico destro/sinistro):
cod. **SCARGOCORRIM4**

Sgabelli Industriali Serie **CARGO**

		LARGHEZZA RAMPA CM 50				LARGHEZZA RAMPA CM 60				LARGHEZZA RAMPA CM 80				LARGHEZZA RAMPA CM 100					
		Gradini alluminio grigliato cod.		Gradini alluminio estruso cod.		Gradini alluminio grigliato cod.*		Gradini alluminio estruso cod.		Gradini alluminio grigliato cod.		Gradini alluminio estruso cod.		Gradini alluminio grigliato cod.		Gradini alluminio estruso cod.			
1	0,24	2,24	30	01GG	01	52	2	01L60GG	01L60	62	3	01L80GG	01L80	72	4	01L100GG	01L100	82	5
2	0,48	2,48	54	02GG	02	58,5	4	02L60GG	02L60	68,5	5	02L80GG	02L80	78,5	6	02L100GG	02L100	88,5	7
3	0,72	2,72	78	03GG	03	62	6	03L60GG	03L60	72	7	03L80GG	03L80	82	8	03L100GG	03L100	92	9
4	0,96	2,96	104	04GG	04	64	8	04L60GG	04L60	74	9	04L80GG	04L80	84	10	04L100GG	04L100	94	11

*I gradini optional in alluminio grigliato sono su ordinazione con consegna 15/20 gg.

N.B.: il codice completo di ogni modello è "SCARGO" seguito dal codice in tabella. Al codice va aggiunto il codice di ogni accessorio scelto.



Cargo con corrimani laterali: doppio (sbarco frontale) o singolo



Cargo con gradini grigliati, supergrip e drenanti per olio, cemento e neve. Larghezza o piattaforma maggiorate



Cargo Safe



VIDEO

Versione mobile del modello Cargo dotata del Sistema Frenante SICURBLOCK che permette di spostare lo sgabello su 4 ruote girevoli e di bloccarlo con un gesto in posizione di lavoro. E' costituito da una leva manuale che consente all'operatore di attivare il telaio di base dotato di ruote quando è necessario lo spostamento. Disattivando il carrello a leva, i piedi della scala si appoggiano al terreno e rendono lo sgabello stabile e pronto per la salita dell'operatore.

		Gradini optional alluminio grigliato		Gradini standard alluminio estruso			
n.	m	m	cm	Kg	cm	cod.*	cod.
4	0,96	2,96	64	15	104	SCARGOSAFE04GG	SCARGOSAFE04

Cargo Safe è un prodotto speciale per cui non è pronta consegna. Tempo di produzione ca. 20 gg lavorativi. Anticipo 30%.

- Gradini antidrucciolo (alluminio estruso) cm 45x20
- Profondità gradini cm 20
- Distanza tra i gradini cm 24
- Piedini antidrucciolo in pvc

Per tutti gli accessori a richiesta vedi pagina 72



Sistema attivato (sgabello libero)



Sistema disattivato (sgabello bloccato)



Pedane e Scale Industriali Serie **CARGO**

NOVITÀ

Pedana Cargo

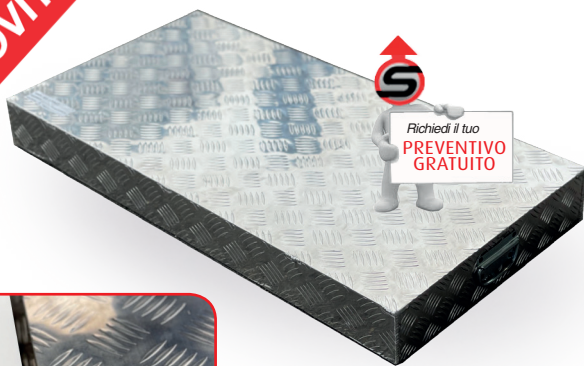

Pedana Cargo è un prodotto speciale per cui non è pronta consegna. Tempo di produzione ca. 20 gg lavorativi. Anticipo 30%.

Dotato di maniglie di trasporto

Pedana professionale su misura con piattaforma in alluminio mandrolato. Ideale per utilizzo su macchinari industriali. Può essere dotato di parapetto fisso o smontabile su uno o più lati. La struttura presenta un appoggio estremamente ampio e solido che evita lo sbandamento e il ribaltamento dello sgabello anche quando l'operatore appoggia i piedi ai bordi della piattaforma.



CONFORME
D.Lgs.
81/08



NOVITÀ

Cargo Plus



Scala mobile leggera in alluminio dotata di piattaforma, guardacorpo e corrimani. La struttura è completamente saldata ed è indicata per lavori leggeri. E' identica alla struttura dello sgabello Cargo ma con l'aggiunta di un allargatore di base, fermapiedi e 2 rotelle di trasporto.



n.	m	m	cm	Kg	cm
5	1,20	3,20	100	21	132

Gradini standard alluminio estruso: cod. SCARGOPLUS05
Gradini optional alluminio grigliato: cod. SCARGOPLUS05GG

- Gradini antisdrucchiolo (alluminio estruso) cm 45x20
- Piattaforma antisdrucchiolo (alluminio estruso) cm 45x40
- Distanza tra i gradini cm 20
- Piedini antisdrucchiolo in pvc
- Parapetto m 1,00 e 2 Corrimani (destra/sinistra)
- Fermapiedi da 16 cm
- Altezza totale scala cm 220

A richiesta: **CARGO PLUS SAFE** (vedi Cargo Safe pag.73)

Gradini standard alluminio estruso: cod. SCARGOPLUS05S

Gradini optional alluminio grigliato: cod. SCARGOPLUS05GGSS



CONFORME
D.Lgs.
81/08



Allargatore di base con ruote



Piattaforma con fermapiede da 15 cm

Cargo Plus è un prodotto speciale per cui non è pronta consegna. Tempo di produzione ca. 20 gg lavorativi. Anticipo 30%.

Sgabelli Cargo Special e IKARO

Cargo Special



Sgabello professionale su misura con gradini e piattaforma grigliati. Può essere strutturato a piacere con una o 2 salite. In alluminio estruso nervato, ideale per utilizzo su macchinari industriali. Può essere dotato di parapetto fisso o smontabile su uno o entrambi i lati. Il numero di gradini dipenderà dall'altezza massima richiesta per la piattaforma.

Dotato di ampia piattaforma in alluminio grigliato (su misura) resistente e comoda per lo spurgo di oli, neve, cemento o altri materiale.

La struttura presenta un appoggio estremamente ampio e solido che evita lo sbandamento e il ribaltamento dello sgabello anche quando l'operatore appoggia i piedi ai bordi della piattaforma.

- Gradini piani antisdrucciolo grigliati
- Piattaforma grigliata su misura
- Passo gradini cm 25
- Parapetto su richiesta cm 100 su uno o entrambi i lati
- Il parapetto può essere su richiesta fisso o smontabile con innesto e fissaggio rapido a spina
- Tamponi in PVC antisdrucciolo

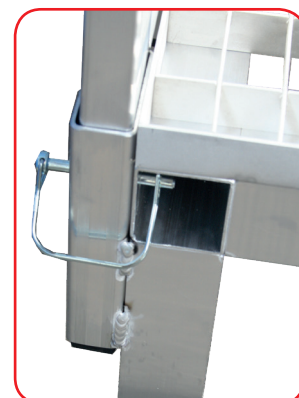

Fissaggio rapido a spina del parapetto optional

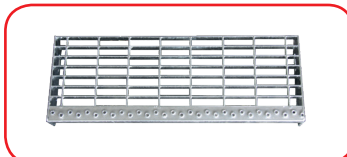

CONFORME
D.Lgs.
81/08



Serie IKARO



SCALA IKARO



Vedi gamma pagine 76-79



SGABELLO IKARO P (ruote maggiorate)



SCALA IKARO PP 4WD



IMBALLI COMPATTI

La Norma Europea EN131.7 non consente lo sbarco dalla piattaforma su altre superfici. Nel caso venga utilizzata per sbarcare la scala è da considerarsi a norma italiana D.Lgs.81/2008 ma non europea EN131.



OPTIONAL: PROTEZIONE E SICUREZZA A 360°



VIDEO

sgabelli da 2 a 5 gradini



scale senza sbarchi da 6 a 10 gradini



SCALA IKARO

45°

Sgabelli e scale professionali per l'accesso su automezzi, pianali, vagoni ferroviari, piani rialzati, aeromobili, o macchinari in genere. Concepiti per utilizzo intensivo sono molto robusti e resistenti, costruiti in alluminio estruso nervato e saldato a TIG. L'operatore può scegliere la larghezza e l'altezza adatte alle proprie esigenze di accesso.



Scala Ikaro PP 4WD (gradini/piattaforma in alluminio grigliato)

RUOTE OPTIONAL SU TUTTI I MODELLI:

- 2 Ruote piene Ø 260 mm (IKARO P)
- 4 Ruote piene Ø 150 mm con freno (IKARO PP) (vedi Sgabelli Ikaro nelle pagine seguenti)



LEGENDA DISEGNI A B C D

- A (Sbarco frontale):** protezione su 2 lati che include 2 corrimani + 2 parapetti laterali con fermapièdi
- B (0 sbarchi):** protezione su 3 lati che include anche il parapetto frontale con fermapièdi

- C (1 sbarco laterale):** destro o sinistro. Include 2 corrimani + 1 parapetto frontale + 1 parapetto laterale
- D (2 sbarchi laterali):** destro e sinistro. Include 2 corrimani + 1 parapetto frontale

IKARO CON CORRIMANI E PARAPETTI (2 RUOTE STANDARD Ø mm 125)

CONFORME D.Lgs. 81/08		Portata 150 Kg		5 ANNI GARANZIA		TIG		ISO 9000 EN ISO 9606		gradini in alluminio estruso		gradini in alluminio grigliato	
SGABELLO IKARO60 LARGHEZZA RAMPA CM 60 - PROFONDITA' PIATTAFORMA CM 40 - LARGHEZZA PARAPETTI CM 40										A			
Gradini n. (piattaforma piatt. inclusa)	Altezza m	Larg. m	Peso totale Kg	Volume mc	dimensioni trasporto mm	IKARO60		IKAROG60		A	B		
						(A) Sbarco frontale	(B) Senza Sbarchi	(A) Sbarco frontale	(B) Senza Sbarchi				
2	0,40	0,90	12,30	0,32	900x404x 870	SIKARO602/A	SIKARO602/B	SIKAROG602/A	SIKAROG602/B				
3	0,60	0,90	14,80	0,44	900x423x1158	SIKARO603/A	SIKARO603/B	SIKAROG603/A	SIKAROG603/B				
4	0,80	0,90	17,80	0,55	900x426x1442	SIKARO604/A	SIKARO604/B	SIKAROG604/A	SIKAROG604/B				
5	1,00	0,90	20,20	0,66	900x426x1731	SIKARO605/A	SIKARO605/B	SIKAROG605/A	SIKAROG605/B				
IKARO60 LARGHEZZA RAMPA CM 60 - PROFONDITA' PIATTAFORMA CM 60 - LARGHEZZA PARAPETTI CM 60										A			
Gradini n. (piattaforma piatt. inclusa)	Altezza m	Larg. m	Peso totale Kg	Volume mc	dimensioni trasporto mm	IKARO60		IKAROG60		A	B		
						(A) Sbarco frontale	(B) Senza Sbarchi	(A) Sbarco frontale	(B) Senza Sbarchi				
2	0,40	0,90	12,30	0,32	900x404x 870	SIKARO602/60A	SIKARO602/60B	SIKAROG602/60A	SIKAROG602/60B				
3	0,60	0,90	14,80	0,44	900x423x1158	SIKARO603/60A	SIKARO603/60B	SIKAROG603/60A	SIKAROG603/60B				
4	0,80	0,90	17,80	0,55	900x426x1442	SIKARO604/60A	SIKARO604/60B	SIKAROG604/60A	SIKAROG604/60B				
5	1,00	0,90	20,20	0,66	900x426x1731	SIKARO605/60A	SIKARO605/60B	SIKAROG605/60A	SIKAROG605/60B				
6	1,20	1,00	23,10	0,85	1000x415x2030	SIKARO606/60A	SIKARO606/60B	SIKAROG606/60A	SIKAROG606/60B				
7	1,40	1,00	26,00	0,96	1000x415x2310	SIKARO607/60A	SIKARO607/60B	SIKAROG607/60A	SIKAROG607/60B				
8	1,60	1,16	29,00	1,26	1160x415x2600	SIKARO608/60A	SIKARO608/60B	SIKAROG608/60A	SIKAROG608/60B				
9	1,80	1,16	32,20	1,39	1160x415x2880	SIKARO609/60A	SIKARO609/60B	SIKAROG609/60A	SIKAROG609/60B				
10	2,00	1,16	36,30	1,52	1160x415x3150	SIKARO610/60A	SIKARO610/60B	SIKAROG610/60A	SIKAROG610/60B				
IKARO60 LARGHEZZA RAMPA CM 60 - PROFONDITA' PIATTAFORMA CM 60 - CON UNO O DUE SBARCHI LATERALI										C			
Gradini n. (piattaforma piatt. inclusa)	Altezza m	Larg. m	Peso totale Kg	Volume mc	dimensioni trasporto mm	IKARO60		IKAROG60		C	D		
						(C) 1 Sbarco laterale	(D) 2 Sbarchi laterali	(C) 1 Sbarco laterale	(D) 2 Sbarchi laterali				
2	0,40	0,90	12,30	0,32	900x404x 870	SIKARO602/60C	SIKARO602/60D	SIKAROG602/60C	SIKAROG602/60D				
3	0,60	0,90	14,80	0,44	900x423x1158	SIKARO603/60C	SIKARO603/60D	SIKAROG603/60C	SIKAROG603/60D				
4	0,80	0,90	17,80	0,55	900x426x1442	SIKARO604/60C	SIKARO604/60D	SIKAROG604/60C	SIKAROG604/60D				
5	1,00	0,90	20,20	0,66	900x426x1731	SIKARO605/60C	SIKARO605/60D	SIKAROG605/60C	SIKAROG605/60D				
6	1,20	1,00	23,10	0,85	1000x415x2030	SIKARO606/60C	SIKARO606/60D	SIKAROG606/60C	SIKAROG606/60D				
7	1,40	1,00	26,00	0,96	1000x415x2310	SIKARO607/60C	SIKARO607/60D	SIKAROG607/60C	SIKAROG607/60D				
8	1,60	1,16	29,00	1,26	1160x415x2600	SIKARO608/60C	SIKARO608/60D	SIKAROG608/60C	SIKAROG608/60D				
9	1,80	1,16	32,20	1,39	1160x415x2880	SIKARO609/60C	SIKARO609/60D	SIKAROG609/60C	SIKAROG609/60D				
10	2,00	1,16	36,30	1,52	1160x415x3150	SIKARO610/60C	SIKARO610/60D	SIKAROG610/60C	SIKAROG610/60D				

IKARO CON CORRIMANI E PARAPETTI (RUOTE Ø mm 125)

						gradini in alluminio estruso		gradini in alluminio grigliato			
SGABELLO IKARO80 LARGHEZZA RAMPA CM 80 - PROFONDITA' PIATTAFORMA CM 40 - LARGHEZZA PARAPETTI CM 40											
Gradini n. (piattaforma piatt. inclusa)	Altezza m	Larg. totale m	Peso Kg	Volume mc	dimensioni trasporto mm	IKARO80		IKAROG80		A	B
						(A) Sbarco frontale	(B) Senza Sbarchi	(A) Sbarco frontale	(B) Senza Sbarchi		
2	0,40	1,10	14,00	0,39	1100x404x 870	SIKARO802/A	SIKARO802/B	SIKAROG802/A	SIKAROG802/B		
3	0,60	1,10	16,90	0,54	1100x423x1158	SIKARO803/A	SIKARO803/B	SIKAROG803/A	SIKAROG803/B		
4	0,80	1,10	20,60	0,68	1100x426x1442	SIKARO804/A	SIKARO804/B	SIKAROG804/A	SIKAROG804/B		
5	1,00	1,10	23,60	0,81	1100x426x1731	SIKARO805/A	SIKARO805/B	SIKAROG805/A	SIKAROG805/B		
IKARO80 LARGHEZZA RAMPA CM 80 - PROFONDITA' PIATTAFORMA CM 60 - LARGHEZZA PARAPETTI CM 60											
Gradini n. (piattaforma piatt. inclusa)	Altezza m	Larg. totale m	Peso Kg	Volume mc	dimensioni trasporto mm	IKARO80		IKAROG80		A	B
						(A) Sbarco frontale	(B) Senza Sbarchi	(A) Sbarco frontale	(B) Senza Sbarchi		
2	0,40	1,10	14,00	0,39	1100x404x 870	SIKARO802/60A	SIKARO802/60B	SIKAROG802/60A	SIKAROG802/60B		
3	0,60	1,10	16,90	0,54	1100x423x1158	SIKARO803/60A	SIKARO803/60B	SIKAROG803/60A	SIKAROG803/60B		
4	0,80	1,10	20,60	0,68	1100x426x1442	SIKARO804/60A	SIKARO804/60B	SIKAROG804/60A	SIKAROG804/60B		
5	1,00	1,10	23,60	0,81	1100x426x1731	SIKARO805/60A	SIKARO805/60B	SIKAROG805/60A	SIKAROG805/60B		
6	1,20	1,20	26,60	0,85	1200x415x2030	SIKARO806/60A	SIKARO806/60B	SIKAROG806/60A	SIKAROG806/60B		
7	1,40	1,20	30,40	1,15	1200x415x2310	SIKARO807/60A	SIKARO807/60B	SIKAROG807/60A	SIKAROG807/60B		
8	1,60	1,36	35,30	1,47	1360x415x2600	SIKARO808/60A	SIKARO808/60B	SIKAROG808/60A	SIKAROG808/60B		
9	1,80	1,36	37,60	1,63	1360x415x2880	SIKARO809/60A	SIKARO809/60B	SIKAROG809/60A	SIKAROG809/60B		
10	2,00	1,36	42,50	1,78	1360x415x3150	SIKARO810/60A	SIKARO810/60B	SIKAROG810/60A	SIKAROG810/60B		
IKARO80 LARGHEZZA RAMPA CM 80 - PROFONDITA' PIATTAFORMA CM 60 - CON UNO O DUE SBARCHI LATERALI											
Gradini n. (piattaforma piatt. inclusa)	Altezza m	Larg. totale m	Peso Kg	Volume mc	dimensioni trasporto mm	IKARO80		IKAROG80		C	D
						(C) 1 Sbarco laterale (D) 2 Sbarchi laterali	(C) 1 Sbarco laterale (D) 2 Sbarchi laterali				
2	0,40	1,10	14,00	0,39	1100x404x 870	SIKARO802/60C	SIKARO802/60D	SIKAROG802/60C	SIKAROG802/60D		
3	0,60	1,10	16,90	0,54	1100x423x1158	SIKARO803/60C	SIKARO803/60D	SIKAROG803/60C	SIKAROG803/60D		
4	0,80	1,10	20,60	0,68	1100x426x1442	SIKARO804/60C	SIKARO804/60D	SIKAROG804/60C	SIKAROG804/60D		
5	1,00	1,10	23,60	0,81	1100x426x1731	SIKARO805/60C	SIKARO805/60D	SIKAROG805/60C	SIKAROG805/60D		
6	1,20	1,20	26,60	0,85	1200x415x2030	SIKARO806/60C	SIKARO806/60D	SIKAROG806/60C	SIKAROG806/60D		
7	1,40	1,20	30,40	1,15	1200x415x2310	SIKARO807/60C	SIKARO807/60D	SIKAROG807/60C	SIKAROG807/60D		
8	1,60	1,36	35,30	1,47	1360x415x2600	SIKARO808/60C	SIKARO808/60D	SIKAROG808/60C	SIKAROG808/60D		
9	1,80	1,36	37,60	1,63	1360x415x2880	SIKARO809/60C	SIKARO809/60D	SIKAROG809/60C	SIKAROG809/60D		
10	2,00	1,36	42,50	1,78	1360x415x3150	SIKARO810/60C	SIKARO810/60D	SIKAROG810/60C	SIKAROG810/60D		
SGABELLO IKARO100 LARGHEZZA RAMPA CM 100 - PROFONDITA' PIATTAFORMA CM 40 - LARGHEZZA PARAPETTI CM 40											
Gradini n. (piattaforma piatt. inclusa)	Altezza m	Larg. totale m	Peso Kg	Volume mc	dimensioni trasporto mm	IKARO100		IKAROG100		A	B
						(A) Sbarco frontale	(B) Senza Sbarchi	(A) Sbarco frontale	(B) Senza Sbarchi		
2	0,40	1,30	15,70	0,46	1300x404x 870	SIKARO1002/A	SIKARO1002/B	SIKAROG1002/A	SIKAROG1002/B		
3	0,60	1,30	19,10	0,64	1300x423x1158	SIKARO1003/A	SIKARO1003/B	SIKAROG1003/A	SIKAROG1003/B		
4	0,80	1,30	23,50	0,80	1300x426x1442	SIKARO1004/A	SIKARO1004/B	SIKAROG1004/A	SIKAROG1004/B		
5	1,00	1,30	27,20	0,96	1300x426x1731	SIKARO1005/A	SIKARO1005/B	SIKAROG1005/A	SIKAROG1005/B		
IKARO100 LARGHEZZA RAMPA CM 100 - PROFONDITA' PIATTAFORMA CM 60 - LARGHEZZA PARAPETTI CM 60											
Gradini n. (piattaforma piatt. inclusa)	Altezza m	Larg. totale m	Peso Kg	Volume mc	dimensioni trasporto mm	IKARO100		IKAROG100		A	B
						(A) Sbarco frontale	(B) Senza Sbarchi	(A) Sbarco frontale	(B) Senza Sbarchi		
2	0,40	1,30	15,70	0,46	1300x404x 870	SIKARO1002/60A	SIKARO1002/60B	SIKAROG1002/60A	SIKAROG1002/60B		
3	0,60	1,30	19,10	0,64	1300x423x1158	SIKARO1003/60A	SIKARO1003/60B	SIKAROG1003/60A	SIKAROG1003/60B		
4	0,80	1,30	23,50	0,80	1300x426x1442	SIKARO1004/60A	SIKARO1004/60B	SIKAROG1004/60A	SIKAROG1004/60B		
5	1,00	1,30	27,20	0,96	1300x426x1731	SIKARO1005/60A	SIKARO1005/60B	SIKAROG1005/60A	SIKAROG1005/60B		
6	1,20	1,40	31,50	1,18	1400x415x2030	SIKARO1006/60A	SIKARO1006/60B	SIKAROG1006/60A	SIKAROG1006/60B		
7	1,40	1,40	33,70	1,35	1400x415x2310	SIKARO1007/60A	SIKARO1007/60B	SIKAROG1007/60A	SIKAROG1007/60B		
8	1,60	1,56	39,00	1,69	1560x415x2600	SIKARO1008/60A	SIKARO1008/60B	SIKAROG1008/60A	SIKAROG1008/60B		
9	1,80	1,56	43,00	1,87	1560x415x2880	SIKARO1009/60A	SIKARO1009/60B	SIKAROG1009/60A	SIKAROG1009/60B		
10	2,00	1,56	47,00	2,04	1560x415x3150	SIKARO1010/60A	SIKARO1010/60B	SIKAROG1010/60A	SIKAROG1010/60B		
IKARO100 LARGHEZZA RAMPA CM 100 - PROFONDITA' PIATTAFORMA CM 60 - CON UNO O DUE SBARCHI LATERALI											
Gradini n. (piattaforma piatt. inclusa)	Altezza m	Larg. totale m	Peso Kg	Volume mc	dimensioni trasporto mm	IKARO100		IKAROG100		C	D
						(C) 1 Sbarco laterale (D) 2 Sbarchi laterali	(C) 1 Sbarco laterale (D) 2 Sbarchi laterali				
2	0,40	1,30	15,70	0,46	1300x404x 870	SIKARO1002/60C	SIKARO1002/60D	SIKAROG1002/60C	SIKAROG1002/60D		
3	0,60	1,30	19,10	0,64	1300x423x1158	SIKARO1003/60C	SIKARO1003/60D	SIKAROG1003/60C	SIKAROG1003/60D		
4	0,80	1,30	23,50	0,80	1300x426x1442	SIKARO1004/60C	SIKARO1004/60D	SIKAROG1004/60C	SIKAROG1004/60D		
5	1,00	1,30	27,20	0,96	1300x426x1731	SIKARO1005/60C	SIKARO1005/60D	SIKAROG1005/60C	SIKAROG1005/60D		
6	1,20	1,40	31,50	1,18	1400x415x2030	SIKARO1006/60C	SIKARO1006/60D	SIKAROG1006/60C	SIKAROG1006/60D		
7	1,40	1,40	33,70	1,35	1400x415x2310	SIKARO1007/60C	SIKARO1007/60D	SIKAROG1007/60C	SIKAROG1007/60D		
8	1,60	1,56	39,00	1,69	1560x415x2600	SIKARO1008/60C	SIKARO1008/60D	SIKAROG1008/60C	SIKAROG1008/60D		
9	1,80	1,56	43,00	1,87	1560x415x2880	SIKARO1009/60C	SIKARO1009/60D	SIKAROG1009/60C	SIKAROG1009/60D		
10	2,00	1,56	47,00	2,04	1560x415x3150	SIKARO1010/60C	SIKARO1010/60D	SIKAROG1010/60C	SIKAROG1010/60D		

RICAMBI PER TUTTI I MODELLI:

- Catenella sbarco laterale 60 cm - cod. SIKAROCATL60
- Catenella sbarco frontale 60 cm - cod. SIKAROCAT 60
- Catenella sbarco frontale 80 cm - cod. SIKAROCAT 80
- Catenella sbarco frontale 100 cm - cod. SIKAROCAT100
- CORRIMANO SGABELLI 2/3/4/5 GR - cod. SIKAROCOR1
- CORRIMANO SCALA 6 GR - cod. SIKAROCORR06
- CORRIMANO SCALA 7 GR - cod. SIKAROCORR07
- CORRIMANO SCALA 8 GR - cod. SIKAROCORR08
- CORRIMANO SCALA 9 GR - cod. SIKAROCORR09
- CORRIMANO SCALA 10 GR - cod. SIKAROCORR10
- PARAPETTO FRONTALE 60 CM - cod. SIKAROPAR2
- PARAPETTO FRONTALE 80 CM - cod. SIKAROPAR3
- PARAPETTO FRONTALE 100 CM - cod. SIKAROPAR4
- RUOTA STANDARD CON VITERIA - cod. SIKARORUOTA



Ogni sbarco (frontale o laterale) include nel prezzo la catenella di sicurezza anticaduta

Sgabelli SENZA corrimani e parapetti **IKARO**



SGABELLO IKARO



VIDEO



CONFORME D.Lgs. 81/08



ISO 9000 EN ISO 9606

I gradini standard di Ikaro sono antiscivolo, comodi e profondi 20 cm (distanza tra i gradini 20 cm). La salita è comoda a 45° agevolata da corrimani laterali (optional). La discesa può essere effettuata a mani libere anche con il viso rivolto verso la rampa di discesa.



IKARO P a richiesta per tutti i modelli: 2 ruote piene maggiorate Ø mm 260 (supporti in alluminio) per terreno dissestato, terriccio o ghiaia. (solo con montaggio in fabbrica su scale nuove).



IKARO PP a richiesta per tutti i modelli: 4 ruote in nylon Ø mm 150 con freno per spingere la scala in tutte le direzioni senza sollevarla (solo con montaggio in fabbrica su scale nuove).

SGABELLO IKARO CON GRADINI IN ALLUMINIO ESTRUSO E CON PIATTAFORMA STANDARD DA 40 CM



gradini in alluminio estruso



SGABELLO IKARO60 LARGHEZZA RAMPA CM 60 - PROFONDITA' PIATTAFORMA CM 40

Gradini n. (piattaforma piatt. inclusa)	Altezza m	Larg. totale m	Peso Kg	Volume mc	dimensioni trasporto mm	IKARO60		
						2 ruote Ø mm 125	2 ruote Ø mm 260	4 ruote Ø mm 150
2	0,40	0,90	12,30	0,32	900x404x 870	SIKARO602	SIKAROP602	SIKAROR602
3	0,60	0,90	14,80	0,44	900x423x1158	SIKARO603	SIKAROP603	SIKAROR603
4	0,80	0,90	17,80	0,55	900x426x1442	SIKARO604	SIKAROP604	SIKAROR604
5	1,00	0,90	20,20	0,66	900x426x1731	SIKARO605	SIKAROP605	SIKAROR605

SGABELLO IKARO80 LARGHEZZA RAMPA CM 80 - PROFONDITA' PIATTAFORMA CM 40

Gradini n. (piattaforma piatt. inclusa)	Altezza m	Larg. totale m	Peso Kg	Volume mc	dimensioni trasporto mm	IKARO80		
						2 ruote Ø mm 125	2 ruote Ø mm 260	4 ruote Ø mm 150
2	0,40	1,10	14,00	0,39	1100x404x 870	SIKARO802	SIKAROP802	SIKAROR802
3	0,60	1,10	16,90	0,54	1100x423x1158	SIKARO803	SIKAROP803	SIKAROR803
4	0,80	1,10	20,60	0,68	1100x426x1442	SIKARO804	SIKAROP804	SIKAROR804
5	1,00	1,10	23,60	0,81	1100x426x1731	SIKARO805	SIKAROP805	SIKAROR805

SGABELLO IKARO100 LARGHEZZA RAMPA CM 100 - PROFONDITA' PIATTAFORMA CM 40

Gradini n. (piattaforma piatt. inclusa)	Altezza m	Larg. totale m	Peso Kg	Volume mc	dimensioni trasporto mm	IKARO100		
						2 ruote Ø mm 125	2 ruote Ø mm 260	4 ruote Ø mm 150
2	0,40	1,30	15,70	0,46	1300x404x 870	SIKARO1002	SIKAROP1002	SIKAROR1002
3	0,60	1,30	19,10	0,64	1300x423x1158	SIKARO1003	SIKAROP1003	SIKAROR1003
4	0,80	1,30	23,50	0,80	1300x426x1442	SIKARO1004	SIKAROP1004	SIKAROR1004
5	1,00	1,30	27,20	0,96	1300x426x1731	SIKARO1005	SIKAROP1005	SIKAROR1005

SGABELLO IKARO CON GRADINI IN ALLUMINIO ESTRUSO E CON PIATTAFORMA MAGGIORATA DA 60 CM

SGABELLO IKARO60 LARGHEZZA RAMPA CM 60 - PROFONDITA' PIATTAFORMA CM 60

Gradini n. (piattaforma piatt. inclusa)	Altezza m	Larg. totale m	Peso Kg	Volume mc	dimensioni trasporto mm	IKARO60		
						2 ruote Ø mm 125	2 ruote Ø mm 260	4 ruote Ø mm 150
2	0,40	0,90	12,30	0,32	900x404x 870	SIKARO602/60	SIKAROP602/60	SIKAROR602/60
3	0,60	0,90	14,80	0,44	900x423x1158	SIKARO603/60	SIKAROP603/60	SIKAROR603/60
4	0,80	0,90	17,80	0,55	900x426x1442	SIKARO604/60	SIKAROP604/60	SIKAROR604/60
5	1,00	0,90	20,20	0,66	900x426x1731	SIKARO605/60	SIKAROP605/60	SIKAROR605/60

CONTINUA





SGABELLO IKARO80 LARGHEZZA RAMPA CM 80 - PROFONDITA' PIATTAFORMA CM 60									
Gradini n. (piattaforma piatt. inclusa)	Altezza m	Larg. totale m	Peso Kg	Volume mc	dimensioni trasporto mm	IKARO80			
						2 ruote Ø mm 125	2 ruote Ø mm 260	4 ruote Ø mm 150	
2	0,40	1,10	14,00	0,39	1100x404x 870	SIKARO802/60	SIKAROP802/60	SIKAROR802/60	
3	0,60	1,10	16,90	0,54	1100x423x1158	SIKARO803/60	SIKAROP803/60	SIKAROR803/60	
4	0,80	1,10	20,60	0,68	1100x426x1442	SIKARO804/60	SIKAROP804/60	SIKAROR804/60	
5	1,00	1,10	23,60	0,81	1100x426x1731	SIKARO805/60	SIKAROP805/60	SIKAROR805/60	

SGABELLO IKARO100 LARGHEZZA RAMPA CM 100 - PROFONDITA' PIATTAFORMA CM 60									
Gradini n. (piattaforma piatt. inclusa)	Altezza m	Larg. totale m	Peso Kg	Volume mc	dimensioni trasporto mm	IKARO100			
						2 ruote Ø mm 125	2 ruote Ø mm 260	4 ruote Ø mm 150	
2	0,40	1,30	15,70	0,46	1300x404x 870	SIKARO1002/60	SIKAROP1002/60	SIKAROR1002/60	
3	0,60	1,30	19,10	0,64	1300x423x1158	SIKARO1003/60	SIKAROP1003/60	SIKAROR1003/60	
4	0,80	1,30	23,50	0,80	1300x426x1442	SIKARO1004/60	SIKAROP1004/60	SIKAROR1004/60	
5	1,00	1,30	27,20	0,96	1300x426x1731	SIKARO1005/60	SIKAROP1005/60	SIKAROR1005/60	

SGABELLO IKARO CON GRADINI IN ALLUMINIO GRIGLIATI E CON PIATTAFORMA STANDARD DA 40 CM			
			
gradini in alluminio grigliato			

SGABELLO IKARO60 LARGHEZZA RAMPA CM 60 - PROFONDITA' PIATTAFORMA CM 40									
Gradini n. (piattaforma piatt. inclusa)	Altezza m	Larg. totale m	Peso Kg	Volume mc	dimensioni trasporto mm	IKAROG60			
						2 ruote Ø mm 125	2 ruote Ø mm 260	4 ruote Ø mm 150	
2	0,40	0,90	12,30	0,32	900x404x 870	SIKAROG602	SIKAROPG602	SIKARORG602	
3	0,60	0,90	14,80	0,44	900x423x1158	SIKAROG603	SIKAROPG603	SIKARORG603	
4	0,80	0,90	17,80	0,55	900x426x1442	SIKAROG604	SIKAROPG604	SIKARORG604	
5	1,00	0,90	20,20	0,66	900x426x1731	SIKAROG605	SIKAROPG605	SIKARORG605	

SGABELLO IKARO80 LARGHEZZA RAMPA CM 80 - PROFONDITA' PIATTAFORMA CM 40									
Gradini n. (piattaforma piatt. inclusa)	Altezza m	Larg. totale m	Peso Kg	Volume mc	dimensioni trasporto mm	IKAROG80			
						2 ruote Ø mm 125	2 ruote Ø mm 260	4 ruote Ø mm 150	
2	0,40	1,10	14,00	0,39	1100x404x 870	SIKAROG802	SIKAROPG802	SIKARORG802	
3	0,60	1,10	16,90	0,54	1100x423x1158	SIKAROG803	SIKAROPG803	SIKARORG803	
4	0,80	1,10	20,60	0,68	1100x426x1442	SIKAROG804	SIKAROPG804	SIKARORG804	
5	1,00	1,10	23,60	0,81	1100x426x1731	SIKAROG805	SIKAROPG805	SIKARORG805	

SGABELLO IKARO100 LARGHEZZA RAMPA CM 100 - PROFONDITA' PIATTAFORMA CM 40									
Gradini n. (piattaforma piatt. inclusa)	Altezza m	Larg. totale m	Peso Kg	Volume mc	dimensioni trasporto mm	IKAROG100			
						2 ruote Ø mm 125	2 ruote Ø mm 260	4 ruote Ø mm 150	
2	0,40	1,30	15,70	0,46	1300x404x 870	SIKAROG1002	SIKAROPG1002	SIKARORG1002	
3	0,60	1,30	19,10	0,64	1300x423x1158	SIKAROG1003	SIKAROPG1003	SIKARORG1003	
4	0,80	1,30	23,50	0,80	1300x426x1442	SIKAROG1004	SIKAROPG1004	SIKARORG1004	
5	1,00	1,30	27,20	0,96	1300x426x1731	SIKAROG1005	SIKAROPG1005	SIKARORG1005	

SGABELLO IKARO CON GRADINI IN ALLUMINIO GRIGLIATI E CON PIATTAFORMA MAGGIORATA DA 60 CM									
SGABELLO IKARO60 LARGHEZZA RAMPA CM 60 - PROFONDITA' PIATTAFORMA CM 60									
Gradini n. (piattaforma piatt. inclusa)	Altezza m	Larg. totale m	Peso Kg	Volume mc	dimensioni trasporto mm	IKAROG60			
						2 ruote Ø mm 125	2 ruote Ø mm 260	4 ruote Ø mm 150	
2	0,40	0,90	12,30	0,32	900x404x 870	SIKAROG602/60	SIKAROPG602/60	SIKARORG602/60	
3	0,60	0,90	14,80	0,44	900x423x1158	SIKAROG603/60	SIKAROPG603/60	SIKARORG603/60	
4	0,80	0,90	17,80	0,55	900x426x1442	SIKAROG604/60	SIKAROPG604/60	SIKARORG604/60	
5	1,00	0,90	20,20	0,66	900x426x1731	SIKAROG605/60	SIKAROPG605/60	SIKARORG605/60	

SGABELLO IKARO80 LARGHEZZA RAMPA CM 80 - PROFONDITA' PIATTAFORMA CM 60									
Gradini n. (piattaforma piatt. inclusa)	Altezza m	Larg. totale m	Peso Kg	Volume mc	dimensioni trasporto mm	IKAROG80			
						2 ruote Ø mm 125	2 ruote Ø mm 260	4 ruote Ø mm 150	
2	0,40	1,10	14,00	0,39	1100x404x 870	SIKAROG802/60	SIKAROPG802/60	SIKARORG802/60	
3	0,60	1,10	16,90	0,54	1100x423x1158	SIKAROG803/60	SIKAROPG803/60	SIKARORG803/60	
4	0,80	1,10	20,60	0,68	1100x426x1442	SIKAROG804/60	SIKAROPG804/60	SIKARORG804/60	
5	1,00	1,10	23,60	0,81	1100x426x1731	SIKAROG805/60	SIKAROPG805/60	SIKARORG805/60	

SGABELLO IKARO100 LARGHEZZA RAMPA CM 100 - PROFONDITA' PIATTAFORMA CM 60									
Gradini n. (piattaforma piatt. inclusa)	Altezza m	Larg. totale m	Peso Kg	Volume mc	dimensioni trasporto mm	IKAROG100			
						2 ruote Ø mm 125	2 ruote Ø mm 260	4 ruote Ø mm 150	
2	0,40	1,30	15,70	0,46	1300x404x 870	SIKAROG1002/60	SIKAROPG1002/60	SIKARORG1002/60	
3	0,60	1,30	19,10	0,64	1300x423x1158	SIKAROG1003/60	SIKAROPG1003/60	SIKARORG1003/60	
4	0,80	1,30	23,50	0,80	1300x426x1442	SIKAROG1004/60	SIKAROPG1004/60	SIKARORG1004/60	
5	1,00	1,30	27,20	0,96	1300x426x1731	SIKAROG1005/60	SIKAROPG1005/60	SIKARORG1005/60	

Sgabelli Professionali richiudibili Serie SALISCENDI



Asola di trasporto per la mano



Chiuso è di minimo ingombro

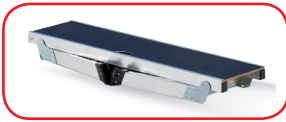

Pedane Speciali Su misura

Saliscendi trasportabile per l'installazione dei parabrezza su veicoli industriali



CONFORME
D.Lgs.
81/08



Portata
150
Kg



ISO 9000
EN ISO
9606



VIDEO

Sgabello in alluminio estruso nervato per uso professionale. Robusto e richiudibile con cerniera e blocco automatico di sicurezza, è dotato di piano di calpestio in legno fenolico antiscivolo verniciato e resistente alle intemperie. Dotato di **asola di presa** per il trasporto.

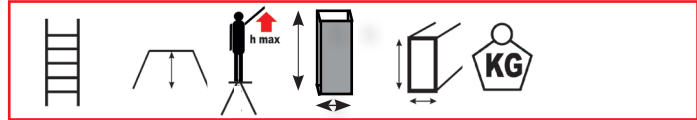

n.	m	m	cm	mm	Kg	cod.
Saliscendi G	0,87	2,90	25x131x61	65x35	13,4	SSALIG37EN
Saliscendi M	0,52	2,60	18x131x44	65x35	9,8	SSALIG35EN
Saliscendi P	0,30	2,30	18x101x40	65x35	6,6	SSALIG34EN

- Apertura gambe a scatto con blocco automatico brevettato
- Ideale per imbianchini, carrozzieri, posatori, muratori, controsoffittisti e giardinieri
- Pedata gradino cm 8
- Tamponi in PVC antiscivolo
- Asola di presa per il trasporto
- Velcri di blocco di sicurezza delle gambe per il trasporto
- Imballo in termoretraibile con poster



N.B.: il guardacorporo optional non è montabile su modelli alti 30 cm



Rinforzi su tutti i gradini suppl. 10%



Guardacorporo optional (cm):
SSALIGC13 130 (M, G)
SSALIGC18 180 (M, G, MG180)



Kit 2 ruote Optional Ø 125 mm
(SSALIGR00/2)

Guardacorporo optional pieghevole a montaggio rapido cm 250 (SSALIGC25) (LM, LG)
N.B.: ogni guardacorporo deve avere la stessa lunghezza del saliscendi



Guardacorporo con fermepiede (cm):
SSALIGCF13 130 (M, G, SG, SM)
N.B.: ogni guardacorporo deve avere la stessa lunghezza del saliscendi



Kit 4 ruote Ø 80 mm autofrenanti con molla.
SALISCENDI P: cod. SSALIG34WD
SALISCENDI M: cod. SSALIG35WD
SALISCENDI G: cod. SSALIG37WD
SALISCENDI MG130: cod. SSALIG41WD



N.B. a causa delle ruote a molla in fase di salita, discesa e movimento dell'operatore lo sgabello può avere un leggerissimo movimento che non preclude né il buon funzionamento né la sicurezza.

Pedane Speciali Richiudibili Serie SALISCENDI

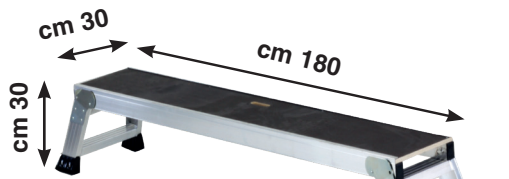

P180

cod. SSALIG44

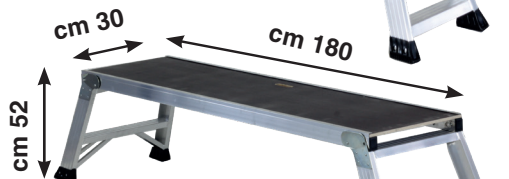

M180

cod. SSALIG42

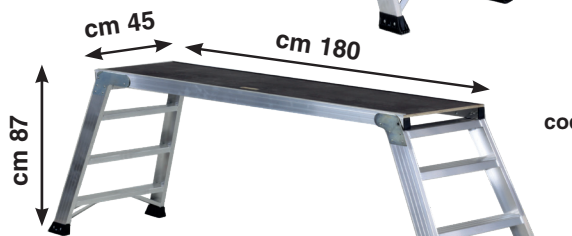

G180

cod. SSALIG43



LP

cod. SSALIG46



2 persone

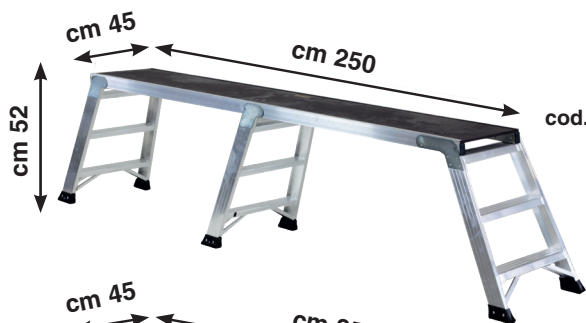

LM

cod. SSALIG40



2 persone



LG

cod. SSALIG47



2 persone



SG

cod. SSALIG38



SM

cod. SSALIG39



MG

MG 130 cod. SSALIG41
MG 180 cod. SSALIG60



Richiedi il tuo
**PREVENTIVO
GRATUITO**



NANO

Su misura

MINI PEDANA

Su misura

Saliscendi Maxi

Saliscendi Extra lungo



ISO 9000
EN ISO
9606

CONFORME
D.Lgs.
81/08



Rinforsi su tutti i gradini suppl. 10%

Prodotti speciali non in pronta consegna.
Approntamento in 10 gg lavorativi ca.

Scale Isolamento Elettrico Serie VETRORESINA

Scale professionali isolate elettricamente progettate per gli operatori che si trovano a lavorare in prossimità di cavi, prese o altre fonti di energia elettrica. I montanti in fibra di vetro offrono isolamento elettrico e i pioli zigrinati antisdrucchiolo in alluminio conferiscono alla scala leggerezza e maneggevolezza.



Ferramenta in alluminio



Allargatore di base

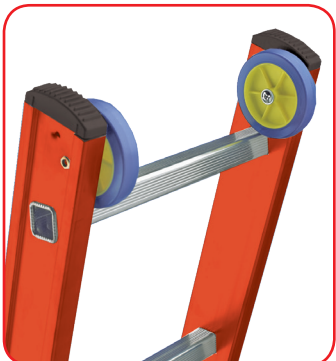

Rotelle di scorrimento standard su tutti i modelli



Optional: SALLAR31
Larghezza chiuso mm 825
Larghezza aperto mm 1300

DOTAZIONI STANDARD

- Rinforzo interno in nylon nella sede dello stabilizzatore
- Ferramenta di apertura in alluminio (fusione in conchiglia)
- Rotelle di scorrimento (V2 - V3)
- Stabilizzatore di base (V2 - V3)
- Chiavi per bloccaggio stabilizzatore
- Istruzioni di montaggio ed uso
- Cinghia anti apertura accidentale
- Tamponi in gomma antisdrucchiolo
- Dispositivo antisfilo accidentale
- Imballo in termoretraibile con poster
- Accessorio di blocco dello sfilo
- Passo tra i pioli cm 28
- Sezione pioli mm 27x27
- Portata Kg 150



Pioli antisdrucchiolo ribordati



Dispositivo antisfilo accidentale



Piedini snodati optional
Appoggio a terra mm 55x120
la coppia (cod. 2262)

Le V1 superiori a m 3 sono utilizzabili in conformità alla Norma Europea UNI EN131 solo con l'applicazione dell'allargatore di base. Senza detta applicazione le scale sono conformi solo al D.Lgs. 81/2008.



V1



LA FORMULA PER TROVARE LA SCALA CHE SERVE PER IL TUO MURO E' A PAG.8

Controllare le misure prima di ordinare. Tutte le scale superiori a 3 m non si sostituiscono

Scala semplice d'appoggio a pioli ad un tronco di salita leggera e resistente. Larghezza tronco cm 42

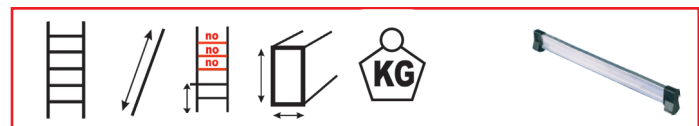

n.	m	m	mm	Kg	cod.	Cod./mm
8	2,30	1,58	70x30	6,3	SVETV110	no
10	2,85	2,14	70x30	7,6	SVETV120	no
12	3,45	2,75	70x30	8,9	SVETV130	no
14	4,00	3,26	70x30	10,3	SVETV140	no
16	4,55	3,82	90x32	15,0	SVETV150	no
12A*	3,45	2,75	70x30	10,9	ASVETV130	SALLARV01/897
14A*	4,00	3,26	70x30	12,3	ASVETV140	SALLARV01/897
16A*	4,55	3,82	90x32	17,0	ASVETV150	SALLARV02/897

*Modelli con allargatore incluso nel prezzo. I modelli V1 superiori a m 3 sono predisposti con i fori per il montaggio dell'allargatore. Tutti i modelli sono predisposti con i fori per il montaggio dei piedini snodati optional a cura del cliente.



- Allargatore di base obbligatorio secondo la Norma Europea UNIEN131/1/2015 per i modelli superiori a m 3
- Allargatore di base richiudibile cod. SALLAR31
- Altri accessori a pag. 102



Scale Isolamento Elettrico Serie **VETRORESINA**



V2



Scala in due tronchi trasformabile sia in scala da appoggio che doppia.



n.	m	m	m	mm	Kg	cod.
2x08	2,40	2,30	4,05	70x30	14,8	SVETS210
2x10	3,00	2,90	5,20	70x30	17,7	SVETS220
2x12	3,50	3,40	6,30	90x32	27,0	SVETV230
2x14	4,10	4,00	7,15	90x32	30,0	SVETV240
2x16	4,60	4,50	8,28	90x32	34,0	SVETV250

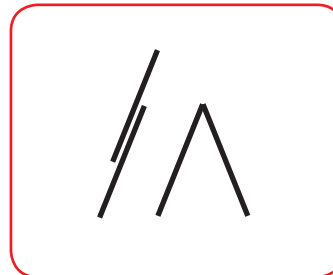

Posizioni di utilizzo

Dotata di stabilizzatore di base e rotelle di sfilo.

- Allargatore di base richiudibile cod. SALLAR31
- Altri accessori a pag. 102

Controllare le misure prima di ordinare. Tutte le scale superiori a 3 m non si sostituiscono

Larghezza tronco base cm 49
Larghezza tronco finale cm 42

CEI EN 50528 1000 V C.A. 1500 V C.C.

 EN131 TESTATE DA TÜV



VIDEO

Innesti in nylon che facilitano lo scorrimento

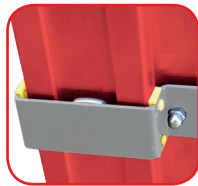

Saltarello di sicurezza in alluminio

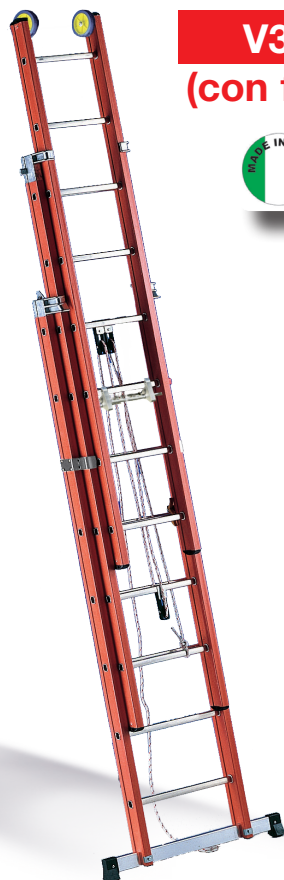

V3F
(con fune)



Scala a sfilo in 2 o 3 tronchi sviluppati per mezzo di un meccanismo a fune.



n.	m	m	m	mm	Kg	cod.
2x12	3,50	-	6,30	90x32	28,0	SVET2F12
3x12	3,50	-	8,85	90x32	40,0	SVET3F12
3x14*	4,10	-	10,25	90x32	45,0	SVET3F14

* Il modello 3x14 è a norma italiana D. Lgs. 81/08 e non è a norme europee

V2: Dotata di rotelle di sfilo, stabilizzatore e carrucola di rimando della fune.
V3: Dotata di rotelle di sfilo, stabilizzatore e tripla carrucola di rimando della fune.
N..B.: Questo modello non è posizionabile a cavalletto.

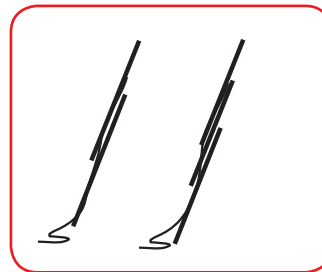

Posizione di utilizzo

Larghezza tronchi: vedi V2 e V3

- Allargatore di base richiudibile cod. SALLAR31
- Altri accessori a pag. 102



V2F
(con fune)

CEI EN 50528 1000 V C.A. 1500 V C.C.

 EN131 TESTATE DA TÜV



V3



VIDEO

Controllare le misure prima di ordinare. Tutte le scale superiori a 3 m non si sostituiscono

Scala in tre tronchi trasformabile sia in scala da appoggio che doppia.

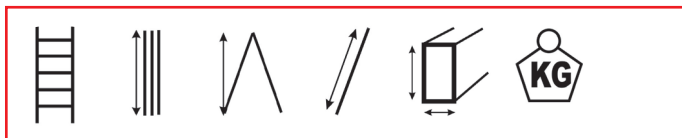

n.	m	m	m	mm	Kg	cod.
3x08	2,40	2,30	5,77	70x30	20,7	SVETS310
3x10	3,00	2,90	7,45	90x32	32,0	SVETV320
3x12	3,50	3,40	8,85	90x32	38,0	SVETV330
3x14*	4,10	4,00	10,25	90x32	43,0	SVETV340

* Il modello 3x14 è a norma italiana D. Lgs. 81/08 e non è a norme europee

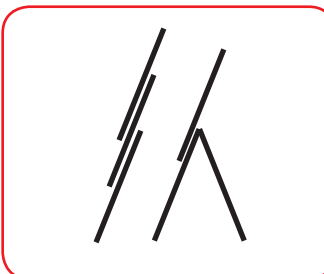

Posizioni di utilizzo

Dotata di stabilizzatore di base e rotelle di filo. Nella posizione doppia il terzo tronco funge esclusivamente da guarda-corpo.

- Allargatore di base richiudibile cod. SALLAR31
- Altri accessori a pag. 102

Larghezza tronco base cm 49
Larghezza tronco intermedio cm 42
Larghezza tronco finale cm 36



Punto Large Plus FIBRA



Rinforzi su tutti i gradini

Sgabello con montanti in vetroresina dielettrica isolante e gradini in alluminio. A due tronchi di salita è provvisto di piattaforma maggiorata per stazionare comodamente e con sicurezza alla massima altezza. Dotato di aste di sicurezza in acciaio antichiusura e apertura. Ogni gradino è rinforzato con barre in acciaio zincato. Ideale per utilizzo professionale in presenza di cavi, prese o altre fonti di energia elettrica.



n.	m	m	cm	Kg	m	cod.
2	0,52	0,45	80	6,1	2,45	SPUNTOLPV2
3	0,77	0,69	82	7,8	2,69	SPUNTOLPV3
4	1,02	0,92	84	9,6	2,92	SPUNTOLPV4

La piattaforma conta come gradino

La norma europea UNI EN131 vieta di sostare sugli ultimi 2 gradini in mancanza di guarda-corpo.

- Tamponi ergonomici maggiorati in PVC antisdrucciolo
- Doppio sistema anti apertura/chiusura accidentale: barre e cerniere in acciaio zincato
- Gradini piani antisdrucciolo cm 8
- Passo gradini cm 25
- Piattaforma maggiorata cm 35x70
- Imballo in termoretraibile



A richiesta:

- 1) Guarda-corpo cod. SPPLUS12
Guarda-corpo cm 60 con 2 corrimani cod. SPPLUS12/C
- 2) Kit due rotelle cod.SPPLUS09/2



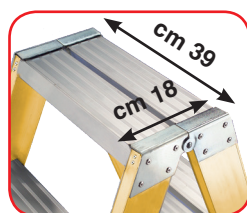

V6



VIDEO

Scala doppia a gradini a due tronchi di salita. Gradini piani antisdrucciolo cm 8 e montanti a "C" mm 82x27.



n.	m	m	Kg	cod.
4	1,02	0,91	5,3	SVETV604
6	1,52	1,40	10,2	SVETV610
8	2,02	1,86	13,6	SVETV620
10	2,50	2,32	17,2	SVETV630
12	3,00	2,78	20,8	SVETV640

La norma europea UNI EN131 vieta di sostare sugli ultimi 2 gradini in mancanza di piattaforma o guarda-corpo.

- Tamponi ergonomici maggiorati in PVC antisdrucciolo
- Barre in alluminio anti apertura/chiusura
- Rinforzi sui gradini
- Gradini in alluminio zigrinati antisdrucciolo: profondità cm 8; distanza cm 25
- Imballo in termoretraibile con poster



A richiesta:

- 1) Guarda-corpo combinato con 2 corrimani
 - cm 60 (4 gradini): (SPPLUS07/C)
 - cm 150 (6-8 gradini) (SPPLUS07/C1)
 - cm 200 (10-12 gradini) (SPPLUS07/C2)
- 2) Kit due rotelle cod. SPPLUS10/2
- 3) Guarda-corpo standard cod. SPPLUS07
- 4) Corrimano da 4 a 8 gradini: m 1,0 (SCOR1002)
Corrimano da 10 a 12 gradini: m 1,5 (SCOR1502)



CONFORME D.Lgs. 81/08

EN131 TESTATE DA TÜV



CEI EN 50528 1000 V C.A. 1500 V C.C.



Smart 1



VIDEO

Controllare le misure prima di ordinare. Tutte le scale superiori a 3 m non si sostituiscono

Scala doppia a gradini ad un tronco di salita provvista di piattaforma e guarda-corpo. Rampa in vetroresina isolante e schienale in alluminio verniciato isolante con connessioni isolanti in polipropilene rinforzato.



n.	m	m	m	Kg	cod.
3	1,45	0,70	2,70	6,4	SSMAR103
4	1,70	0,93	2,90	7,4	SSMAR104
5	1,95	1,16	3,15	8,4	SSMAR105
6	2,20	1,39	3,40	9,4	SSMAR106
7	2,45	1,61	3,60	10,6	SSMAR107
8	2,70	1,85	3,85	11,8	SSMAR108
10	3,20	2,30	4,30	14,2	SSMAR110

La piattaforma conta come gradino

- Piattaforma (cm 25,5x28)
- Tamponi maggiorati in PVC antisdrucciolo
- Guarda-corpo cm 60
- Non sporca le mani
- Gradini in alluminio zigrinati antisdrucciolo: profondità cm 8; distanza cm 25
- Schienale in alluminio rinforzato profilo mm 50x25 verniciato in epossidico
- Rinforzi sui gradini
- Doppio sistema antiapertura/chiusura:
 - 1) piattaforma automatica
 - 2) barre in alluminio
- Imballo in termoretraibile con poster



Corrimani a richiesta:

- Corrimano m 0,6 (SCOR0602) cad.
- Corrimano m 1,0 (SCOR1002) cad.
- Corrimano m 1,5 (SCOR1502) cad.
- Corrimano m 2,0 (SCOR2002) cad.

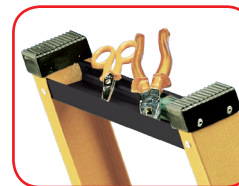

CONFORME D.Lgs. 81/08

EN131 TESTATE DA TÜV



CEI EN 50528 1000 V C.A. 1500 V C.C.



Scale Movibili in VETRORESINA



Moby Fibra



PROTEZIONE E SICUREZZA A 360°

I PROFILI DI RAMPA E SCHIENALE SONO IN VETRORESINA PER IL MASSIMO ISOLAMENTO ELETTRICO



Scala professionale isolata elettricamente progettata per gli operatori che si trovano a lavorare in prossimità di cavi, prese o altre fonti di energia elettrica. I montanti in fibra di vetro offrono isolamento elettrico e i gradini zigrinati antisdrucciolo in alluminio conferiscono alla scala leggerezza e maneggevolezza. E' conforme alle Norme Europee UNIEN131. I corrimano verniciati non sporcano le mani dell'operatore. Vengono forniti smontati nell'imballo.

- Piattaforma in alluminio rinforzato antisdrucciolo (cm 43x44) con sistema anti-apertura accidentale
- Tamponi ergonomici maggiorati in PVC antisdrucciolo
- Gradini antisdrucciolo: profondità mm 83 distanza mm 260
- Guarda-corpo cm 83 sui 4 lati
- Doppio allargatore di base
- Cinghie di sicurezza antiapertura accidentale
- Corrimani sagomati smontabili verniciati con polveri epossidiche
- Ruote di trasporto diam.125 mm
- Larghezza esterna rampa cm 50
- Cerniere di apertura in acciaio
- Imballo in termoretraibile

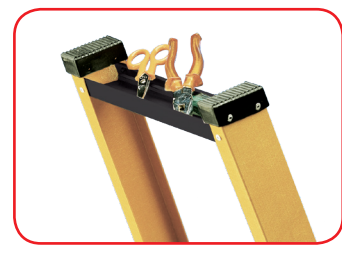

Gradino piano cm 8

Ruota diam. 125 mm

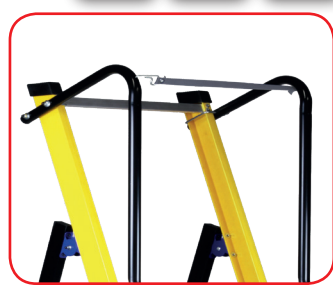

Cinghia di protezione posteriore

Cerniera maggiorata in acciaio

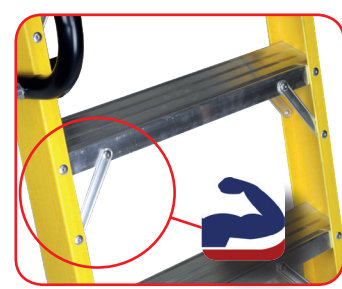

Corrimano avvitati

Rinforzi su tutti i gradini nei due lati

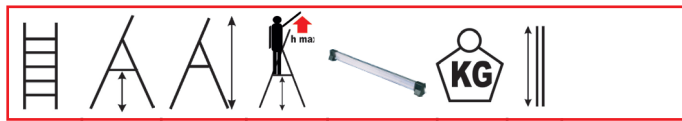

n.	m	m	m	cm	Kg	m	cod.
3	0,76	1,64	2,76	79	14,5	1,79	SMOBYF03
4	1,00	1,89	3,00	79	16,1	2,07	SMOBYF04
5	1,27	2,15	3,27	79	17,5	2,35	SMOBYF05
6	1,53	2,41	3,53	79	18,7	2,63	SMOBYF06
7	1,80	2,68	3,80	79	21,4	2,92	SMOBYF07
8	2,07	2,95	4,07	79	22,6	3,20	SMOBYF08

La piattaforma conta come gradino

- Sezione montanti rampa di salita mm 80x25
- Sezione montanti schienale mm 57x27
- Su richiesta:** scala con barra basculante di protezione posteriore al posto della cinghia.
- **Altri accessori a pag. 102**



VIDEO



Scale a Castello 100% in VETRORESINA

Castellana Maxi Fibra



CONFORME
D.Lgs.
81/08



55°

Scala mobile a gradini ad un tronco di salita provvista di piattaforma, corrimani e guarda-corpo. Prodotta completamente in vetroresina. Ideale per applicazioni in aziende chimiche, alimentari e in situazioni in cui le scale in metallo non sono utilizzabili. Viene fornita già montata.



n.	m	m	m	m	Kg	mm
4	1,00	2,05	3,00	1,00x1,50	50,00	820
5	1,22	2,30	3,22	1,00x1,67	56,00	990
6	1,45	2,50	3,45	1,20x1,82	64,00	1.160
7	1,68	2,75	3,68	1,40x1,98	69,00	1.330
8	1,91	2,96	3,91	1,50x2,14	77,00	1.500

La piattaforma conta come gradino

- Angolo di inclinazione rampa di salita: 55°
- Profondità gradini in vetroresina: 160 mm
- Dotata di 4 ruote antimpronta diam. 125 mm con freno a pedale
- Isolamento elettrico e termico
- Antimagnetica e altamente resistente all'umidità, agli acidi, alla corrosione e ai raggi ultravioletti
- Piattaforma in tramex (grigliato) in fibra di vetro 605x805 mm
- Distanza tra i gradini: 28 cm
- Guardacorpo: m 1
- Elementi di fissaggio/accessori in acciaio inossidabile

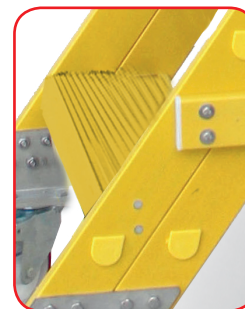

100%
VETRORESINA
DIELETRICA

Castellana Fibra

Controllare le misure prima di ordinare. Tutte le scale Castellana non si sostituiscono



CONFORME
D.Lgs.
81/08



IN FASE DI CERTIFICAZIONE
PER LE NORME EUROPEE
EN131 - EN795 - EN61478 CON
ISOLAMENTO 100 KV

65°

Scala mobile a gradini ad un tronco di salita provvista di piattaforma, corrimani e guarda-corpo. Prodotta completamente in vetroresina. Ideale per applicazioni in aziende chimiche, alimentari e in situazioni in cui le scale in metallo non sono utilizzabili. Viene fornita già montata.

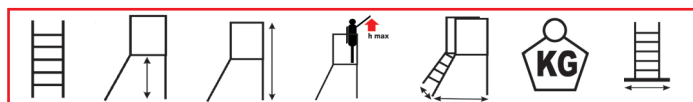

n.	m	m	m	m	Kg	mm
4	1,00	2,05	3,00	1,00x1,45	36,00	820
5	1,25	2,31	3,25	1,00x1,60	38,00	990
6	1,50	2,56	3,50	1,20x1,73	41,00	1.160
7	1,76	2,82	3,76	1,40x1,88	46,00	1.330
8	2,01	3,07	4,00	1,50x2,02	52,00	1.500

La piattaforma conta come gradino

- Angolo di inclinazione rampa di salita: 65°
- Profondità gradini in vetroresina: 80 mm
- Dotata di 2 ruote diam. 125 mm
- Isolamento elettrico e termico
- Antimagnetica e altamente resistente all'umidità, agli acidi, alla corrosione e ai raggi ultravioletti
- Piattaforma in tramex (grigliato) in fibra di vetro 605x805 mm
- Distanza tra i gradini: 28 cm
- Guardacorpo: m 1
- Elementi di fissaggio/accessori in acciaio inossidabile



100%
VETRORESINA
DIELETRICA

Postazioni di lavoro 100% in VETRORESINA

Tre modelli di P.L.C. (Postazioni di Lavoro Certificate) costituiti da scale a sfilo in 2 tronchi in vetroresina isolante con aggancio certificato per il dispositivo anticaduta integrato alla scala. Il D.P.I. viene fissato al gancio che si trova sul primo piolo rinforzato in cima alla scala. Montanti e pioli sono in vetroresina al 100%. Le scale possono essere a sfilo manuale o con fune (solo FSF e FSFP). La vetroresina è isolante contro gli agenti termici ed elettrici. E' anche antimagnetica resistente all'umidità, agli acidi, alla corrosione e ai raggi ultravioletti. Tutte le scale sono dotate di rotelle di scorrimento. Tutte le parti metalliche della scala sono realizzate in acciaio INOX che garantisce una resistenza extra e non contamina gli ambienti alimentari, chimici e farmaceutici.

NOVITÀ

FIBRASAFE FSF e FSFP



saltarello e carrucola nei modelli con fune

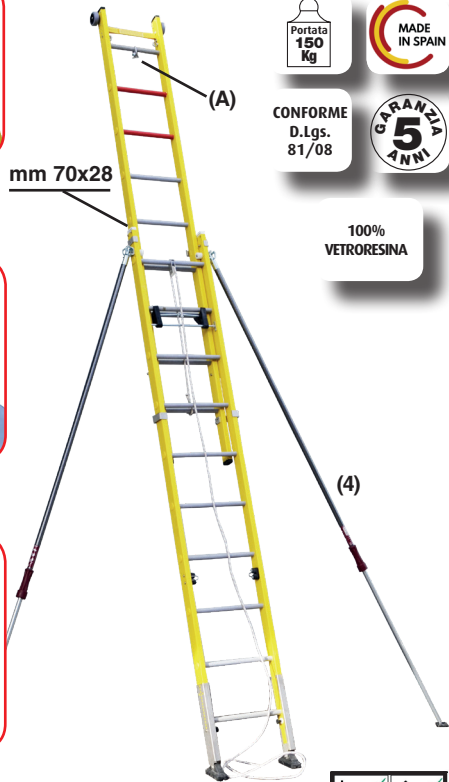

CONFORME D.Lgs. 81/08



100% VETRORESINA



Pioli in vetroresina su tutti i modelli



Gambe regolabili (INOX) e piedi snodati su tutti i modelli



Il modello **FSF** per **FACCIATE** è ideale per aziende telefoniche e può essere usato solo in appoggio al muro. Non è predisposta per uso su pali.

n.	m	m	Kg				
				FSF manuale	FSF con fune	FSFP manuale	FSFP con fune
2x10	3,01	4,89	23,0	FIBRAFSF10	FIBRAFSF10C	FIBRAFSFP10	FIBRAFSFP10C
2x12	3,57	6,01	26,0	FIBRAFSF12	FIBRAFSF12C	FIBRAFSFP12	FIBRAFSFP12C
2x14	4,13	7,13	29,0	FIBRAFSF14	FIBRAFSF14C	FIBRAFSFP14	FIBRAFSFP14C
2x16	4,69	8,25	40,0	FIBRAFSF16	FIBRAFSF16C	FIBRAFSFP16	FIBRAFSFP16C

DOTAZIONI FSF (uso solo in facciata)

- Punto di ancoraggio EN795 per linea vita (A)
- Stabilizzatori laterali leggeri telescopici a montaggio rapido (4)
- Primo piolo superiore rinforzato per ancoraggio sistema anticaduta
- Terzo piolo rinforzato predisposto per stabilizzatori maggiorati (tipo FSA per pali in legno)
- 2 Rotelle di scorrimento
- Gambe regolabili in altezza per dislivelli (inox)
- Elevazione manuale o con fune
- Piedini regolabili con appoggio a terra ergonomico

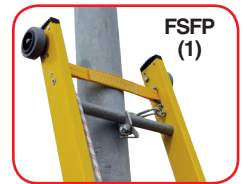

FSFP (1)



FSFP (2)



FSFP (3)

Il modello **FSFP** (uso in facciata e su pali) è uguale al modello FSF ma con tutti gli accessori per l'utilizzo in appoggio ai pali di cemento o ferro (non in legno):

DOTAZIONI AGGIUNTIVE FSFP (rispetto a FSF)

- Fascia appoggia-palo (1) (appoggiapali rigido optional)
- Corda di sicurezza e golfari per legare la corda intorno al palo in cima e alla base (2-3)

NOVITÀ

FIBRASAFE FSA

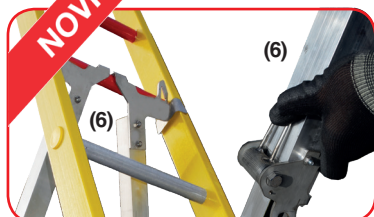

Stabilizzatori telescopici in alluminio



Aggancio D.P.I. standard su tutti i modelli (il D.P.I. non viene fornito da svet)



FSA per PALI è autoportante ed è indicata per il lavoro professionale su ogni tipo di palo (cemento, ferro, legno) in quanto la sua struttura autoportante permette di lavorare in condizioni di massima sicurezza anche su pali che potrebbero potenzialmente cedere (pali in legno). La scala forma con gli stabilizzatori una struttura piramidale autoportante antiribaltamento. Anche **FSA** è dotata di aggancio per il D.P.I. (A) ed è in grado di trattenere l'operatore in caso di caduta. Può essere utilizzata anche per lavori in spazi aperti in cui le normali scale a sfilo o i trabattelli non possono essere posizionati o risultano scomodi.

n.	m	m	Kg	
				FSA manuale
2x10	3,01	4,89	23,0	FIBRAFSA10
2x12	3,57	6,01	26,0	FIBRAFSA12



(6)

Il modello **FSA** è uguale al modello FSFP ma con stabilizzatori maggiorati telescopici in alluminio a montaggio rapido (6) al posto di quelli laterali leggeri da facciata (4). Questi ultimi possono essere forniti su richiesta se si volesse usare la scala in facciata in quanto la scala è già predisposta con gli appositi agganci (5).



CONFORME D.Lgs. 81/08



100% VETRORESINA

Scala trasformabile 100% in VETRORESINA

NOVITÀ

100% VETRORESINA



V2X



Ultrimi 3 pioli rossi = vietato salire



Cerniere inox

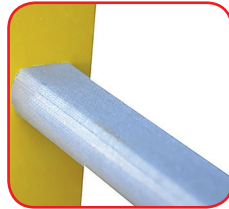

Pioli in vetroresina

Multiposizione trasformabile realizzata interamente in vetroresina per isolare dalla corrente elettrica gli elettricisti che lavorano in prossimità di prese elettriche, cavi o altre fonti di energia elettrica. Compatta è facilmente trasportabile su un furgoncino e può essere utilizzata sia come scala d'appoggio che come scala a cavalletto (a forbice). E' assemblata con un avanzato sistema automatico che fissa in modo permanente i pioli ai montanti. Le sue viti e i raccordi in acciaio inox rendono questa scala uno strumento durevole e stabile. Inoltre la scala è antimagnetica e resistente all'umidità, agli acidi, alla corrosione e ai raggi ultravioletti. I suoi pioli antiscivolo sono leggermente inclinati in modo che la pedata sia perfettamente orizzontale rispetto al suolo per la massima sicurezza all'operatore.

- Pioli antiscivolo: profondità cm 3 - distanza cm 28
- Piedi di appoggi in gomma antiscivolo
- Cerniere in acciaio INOX
- Imballo in termoretraibile

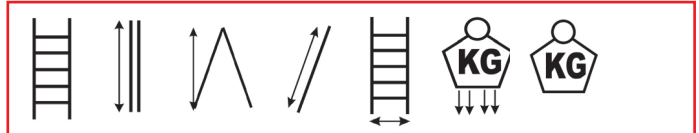

n.	m	m	m	cm	Kg	Kg	cod.
4+4	1,30	1,24	2,54	63	150	8,0	SCV2x4
5+5	1,58	1,51	3,10	65	150	9,0	SCV2x5
6+6	1,86	1,78	3,66	69	150	11,0	SCV2x6



GLC SCAFFALI



ISO 9000
EN ISO
9606



Sostegni finecorsa
in fusione di alluminio



Binario



CONFORME
D.Lgs.
81/08



In alluminio estruso è dotata di un sofisticato sistema di connessione e scorrimento sul binario di sostegno per uno scivolamento morbido e costante. Per utilizzare la scala basta sollevarla e posizionarla per la salita. Una volta finito il lavoro si può lasciare in opera o riportare in posizione di riposo perfettamente in verticale contro la scaffalatura. Il sistema di scorrimento a terra e sul tubo resta sempre attivo e pronto all'uso. A terra 2 ruote a molla diam. 80 mm bloccano automaticamente la scala per il massimo della sicurezza. Il sistema autofrenante automatico si attiva con il peso dell'operatore che schiaccia le molle delle ruote che appoggiano la scala sui piedi di base. Si disattiva quando l'operatore scende e spinge la scala. Gradini piani cm 8 (distanza cm 25). Imballo in termoretraibile.

A richiesta:

- Binario in alluminio m 3 Ø mm 30 **cod. SSCAF000**
- Sostegno finecorsa destro/sinistro **cod. SSCAFFSOSTDX/SSCAFFSOSTSX**
- Sostegno intermedio (obbligatorio ogni 1 metro di binario) **cod. SSCAFFSOSTIN**

Per montare il tubo utilizzare la distanza D o C del grafico

n.	A m	C m	B m	D mm	Kg	cod.	cod.
8	2,15	2,32	0,98	1885	7,2	SSCAFG08	SSCAF008
10	2,65	2,78	1,16	2350	8,5	SSCAFG10	SSCAF010
12	3,15	3,26	1,35	2810	9,3	SSCAFG12	SSCAF012
14	3,66	3,70	1,54	3275	10,8	SSCAFG14	SSCAF014
16	4,16	4,17	1,73	3740	12,0	SSCAFG16	SSCAF016
18	4,66	4,63	1,91	4200	13,1	SSCAFG18	SSCAF018

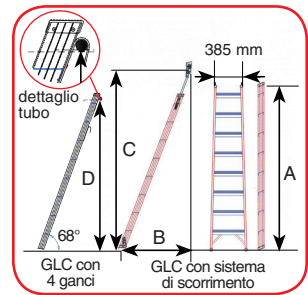

E' possibile acquistare le scale provviste di 2 ganci alla sommità (aggancio in posizione di lavoro) e 2 ganci a metà scala (aggancio in posizione verticale di riposo) (vedi tabella).
N.B.: Le scale hanno la posizione dei ganci fissa. Per posizionamento e progetto su misura c'è un supplemento.



Scale d'Accesso per TETTI e COPERTURE



CONFORME
D.Lgs.
81/08

Portata
150
Kg

GARANZIA
5
ANNI



Scala a sfilo a 2 elementi ad una salita dotata di pioli piani zigrinati antisdrucchio profondi 27 mm e provvista di maniglioni di sbarco da 100 cm per agevolare la discesa in sicurezza dell'operatore su tetti, coperture, soppalchi che si trovino a grande altezza. Progettata per utilizzo professionale è costruita in alluminio estruso nervato ribordando i pioli ai montanti. Pioli ribordati in tre fasi per un effetto "sandwich" di grande durata: fasi 1 e 2 rigonfiamento gradino su faccia interna ed esterna del montante, fase 3 rigonfiamento gradino all'interno del montante.

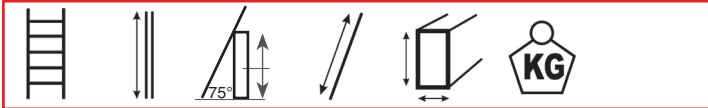

n.	m	max m	m	mm	Kg	cod.
12+8	3,52	5,00	6,34	84x27	18,0	SCTETTI12+8
16+12	4,74	7,00	8,56	84x27	20,0	SCTETTI16+12

- Maniglioni di sbarco cm 100 profilo 84x27 mm rinforzato
- Istruzioni di montaggio ed uso
- Sezione pioli mm 27 x 27
- Ferramenta di scorrimento in alluminio (fusione in conchiglia)
- Tamponi in gomma antisdrucchio
- Dispositivo antisfilo accidentale
- Accessorio di blocco dello sfilo oltre l'altezza di sicurezza
- Portata Kg 150
- Passo tra i pioli cm 28
- Imballo in termoretraibile
- Larghezza utile interna elemento base: cm 49
- Larghezza utile interna elemento di sbarco: cm 43

SU RICHIESTA:

- Scala d'accesso 12+8 con allargatore: cod. SCTETTI12+8/S
- Scala d'accesso 16+12 con allargatore: cod. SCTETTI16+12/S
- Corrimano scala 12+ 8 cad. cod. SCTETTICOR
- Corrimano scala 16+12 cad. cod. SCTETTICOR1



SCALE SU MISURA DI ACCESSO PER TETTI

- Costruzione in alluminio estruso rinforzato e saldato a TIG
- Semplice installazione tramite il manuale d'uso,
- Portata 150 Kg
- Scale su misura con gradino largo
- Inclinazione 55° o 68° (o su misura)
- Corrimano per la salita e apertura per lo sbarco
- Gradini zigrinati antisdrucchio (pedata cm 10/20)
- Zanche su misura per il fissaggio a muro



Richiedi il tuo
**PREVENTIVO
GRATUITO**

ISO 9000
EN ISO
9606



Portata
150
Kg



GARANZIA
10
ANNI

CONFORME
D.Lgs.
81/08



Passerelle montate per ispezione pannelli fotovoltaici



Le passerelle in alluminio Svelt consentono di mettere in sicurezza i passaggi su tetti fragili o scivolosi. Sono inattaccabili dalla ruggine e costruite a norma secondo il D.Lgs.81/2008. Dotate di parapetti a richiesta, e con accessi e dimensioni che possono anche essere decise dal cliente. Il piano di calpestio standard è in alluminio mandrolato antisdrucchiolo oppure in grigliato. La portata è di 100 kg al ml, in base anche alla distanza fra supporti

CARATTERISTICHE TECNICHE

- Larghezza standard: mm 600/800/1000 (quota utile)
- Larghezze speciali: mm 700/900 (quota utile)
- Lunghezza standard moduli: mm 1000/2000/3000 (a scelta del progettista in caso di composizioni con più moduli)
- Altezza parapetto 1100 mm - fermapiede alto 174 mm



Progettate per essere usate in totale appoggio su superfici piane o lievemente inclinate oppure in appoggio su supporti con interasse massimo di mm 1500, per una portata max di kg 100 al metro lineare (distribuita). Possono essere progettate su misura in



base alla lunghezza richiesta. Possiamo progettare dei punti di fissaggio *ad hoc* adatti al tipo di appoggio e di superficie. Facili da installare sono leggere e possono essere fissate su strutture già esistenti.

Possiamo realizzare anche passerelle su misura per navi o applicazioni speciali



Perfette per creare percorsi calpestabili su superfici fragili come i lucernari o anche per la bonifica Eternit. E' possibile realizzare su misura qualsiasi camminamento. Camminamenti comodi, leggeri ed inattaccabili dalla ruggine. Ogni passerella è dotata di giunti e curve per creare una continuità lungo tutto il tetto.

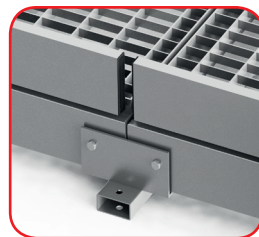
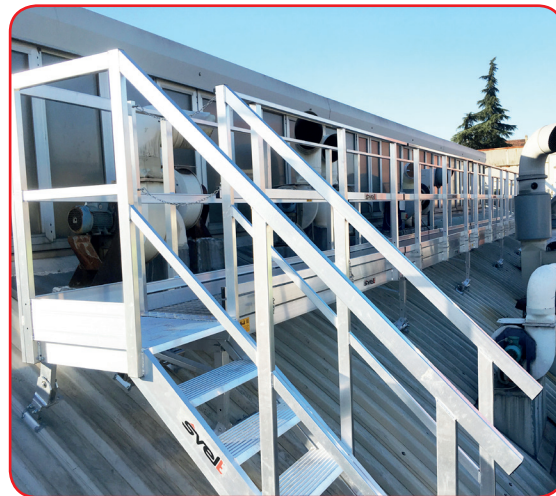

Piano pieno mandrolato



Piano grigliato drenante

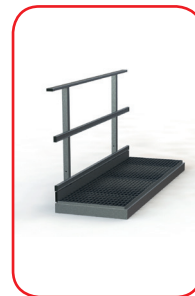

Possono essere ordinate senza parapetto, con parapetto su un solo lato o con parapetto su 2 lati



CARATTERISTICHE TECNICHE

- Altezza parapetto 1100 mm
- Piantoni in alluminio con interasse massimo di 1500 mm
- Mancorrente e paraginocchia diametro 32 mm
- Distanza massima fra correnti e fermapiede 470 mm
- Altezza fermapiede 175 mm
- Piastre forate per il fissaggio alla parete o a pavimento
- Saldature certificate a TIG
- Manuale di montaggio ed uso
- Garanzia 10 anni



CONFORME
D.Lgs.
81/08



ISO 9000
EN ISO
9606

Modelli Principali



PC1A (fissaggio a pavimento)



PC2A (fissaggio a parete)



PC3A (zavorrato in appoggio)

Parapetti da cantiere sia mobili (guardacorpo) che fissi ad apprestamento provvisorio.

Parapetti fissi per i luoghi di lavoro: parapetti "normali" a protezione di parti elevate di impianti/soppalchi. Prodotti in alluminio sono estremamente leggeri e maneggevoli per l'installazione. Possono essere uniti a formare un sistema a misura come da richiesta dal committente. Esteticamente piacevoli e staticamente resistenti e rigidi possono essere installati anche senza fermapiede, se la stessa funzione viene fatta da una struttura fissa nel punto di installazione (es. un muretto con altezza minima di mm 150).

PARAPETTO MODULARE IN CLASSE A: (per tetti con inclinazione fino a 10° o pendenza max. 18%). Con un rapido montaggio è possibile ottenere un parapetto comodo, leggero ed inattaccabile dalla ruggine. Il fissaggio al tetto è a cura del committente o preventivabile a parte. Ogni modulo è dotato di giunti per creare una continuità lungo tutto il tetto. Il parapetto può essere dotato anche di curve. I sistemi di parapetti devono garantire la sola resistenza ai carichi statici, i requisiti base sono:

- sostenere una persona che si appoggia sulla protezione e fornire un appoggio quando essa cammina sul fianco
- arrestare una persona che cammini o cada verso la protezione.



Bastano pochi minuti per ottenere un parapetto comodo, leggero ed inattaccabile dalla ruggine. Ogni modulo è dotato di giunti per creare una continuità lungo tutto il tetto.

Il parapetto può essere dotato anche di curve e giunti per ottenere una continuità nel perimetro del tetto.

Modelli Speciali



Parapetto richiudibile ad inclinazione regolabile (in appoggio con zavorra). Viene completato con fermapiède paraginocchia e corrimano. Ideale per tetti inclinati. Occupa poco spazio nel trasporto anche di numerosi pezzi.

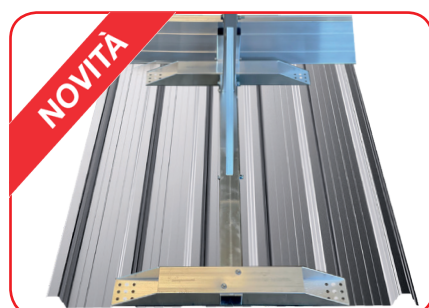

Parapetti con aggancio speciale per lamiera mandorlata e ondulata. Assenza totale di saldature. Fermapiède integrato.



Parapetti Permanenti NTC con carico orizzontale di 100 Kg. Certificati e collaudati.



Esempio di Parapetto modello PC1A con fissaggio a pavimento dotato di curve

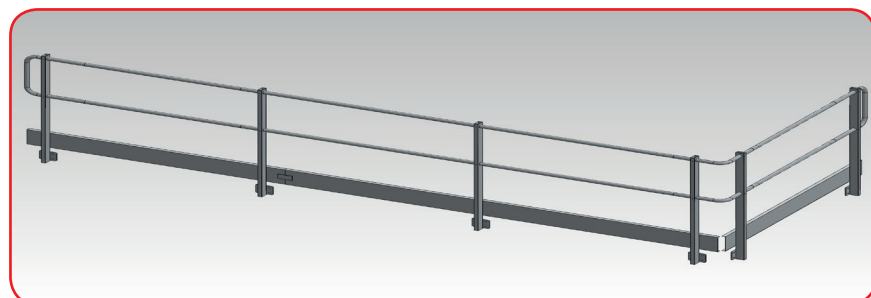

Esempio di Parapetto modello PC2A a L completo con fissaggio a muro

Il Parapetto con **Zavorra Svelt PC3A** è strutturato in modo da proteggere la copertura. Un appoggio scorretto potrebbe col tempo causare infiltrazioni nella copertura stessa. Le basi di appoggio sono dotate di pannello in gomma antiscivolo che funge anche da protezione per la guaina della copertura. La zavorra sagomata si adagia a cavallo della barra longitudinale bloccando il parapetto in posizione. La zavorra sagomata si appoggia anche sul pannello in gomma antiscivolo a contatto con la copertura, evitando qualsiasi contatto diretto con la copertura stessa.

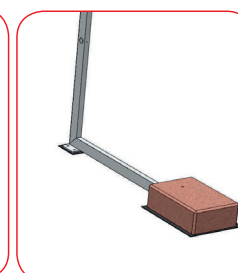
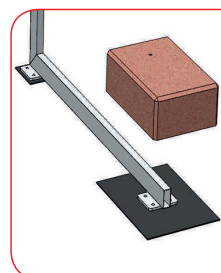

Parapetto richiudibile lateralmente ove fosse impossibile la chiusura frontale. Può essere dotato di paraginocchia e corrimano (solo per i modelli PC1A e PC2A).



FOTOVOLTAICO: i modelli reclinabili sono perfetti per i tetti su cui sono montati impianti fotovoltaici in quanto restano sempre chiusi evitando l'ombreggiamento. Il parapetto viene aperto dall'operatore solo prima delle operazioni di manutenzione e poi chiuso nuovamente.



Realizzazioni speciali per automezzi



Imballo compatto e protetto

Scale in alluminio con gabbia AVVITATA **SELF SYSTEM**

Self System consente all'operatore di montare la scala e la gabbia direttamente in cantiere. Gli elementi **non presentano saldature** e sono da assemblare con il sistema di **Avvitatura Rapida SELF SYSTEM**. In questo modo la scala è compatta ed economica da trasportare ma comunque rapida da montare in cantiere. Anche gli accessori sono forniti smontati per risparmiare spazio di trasporto. Con certificato di collaudo del costruttore.



**SENZA SALDATURE
GABBIA E ACCESSORI
AVVITATI!!!**



SELF SYSTEM (sistema modulare per scale alla marinara)

- Costruzione in alluminio nervato ad alta resistenza
- Assenza totale di saldature su scala e su gabbia di protezione.
- Ogni componente viene imbullonato con un sistema di montaggio semplice, rapido ed innovativo
- Tronchi scala larghezza interna mm 510
- Pioli zigrinati mm 27x27 ribaditi ai montanti verticali mm 84x27
- Interasse pioli mm 280
- Gabbia di protezione profondità mm 600
- Gabbia a scelta da imbullonare o già imbullonata
- Anelli gabbia in piatto di alluminio mm 50x5
- Montanti verticali gabbia sezione mm 40x20
- Partenza gabbia da mm 1900 a mm 2500 da terra variabile in base alla tipologia d'installazione (N.B.: gli ultimi 1100 mm sono senza pioli per consentire l'uscita dell'operatore).
- Staffe per il fissaggio a parete: staffe standard (inox) oppure staffe telescopiche (alluminio)
- Distanza minima tra piolo e muro con staffe standard mm 200
- Saldature a TIG certificate (supporti/piattaforme/cancellini)
- Libretto istruzioni
- Dichiarazione ed etichetta di conformità alle norme vigenti



*Su richiesta
Montanti e Pioli
in vetroresina*

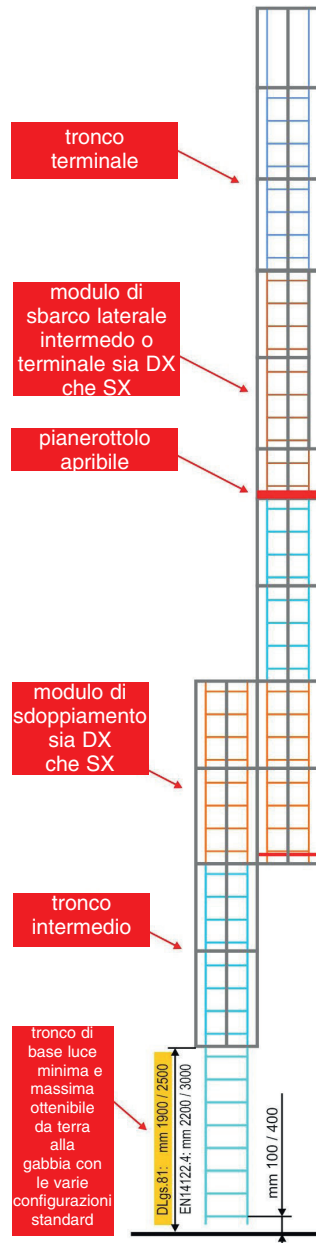

TESTATA SECONDO EN14122 (a richiesta)

10 ANNI GARANZIA

CONFORME D.Lgs. 81/08

Portata 150 Kg

ISO 9000 EN ISO 9606

INOX Nessun elemento portante o di connessione è in materiale plastico

Per il preventivo gratuito inviare richiesta a preventivi@svelt.it indicando l'altezza da terra alla sbarco, gli accessori richiesti ed eventuali ostacoli in facciata.

Scale in alluminio con gabbia AVVITATA **SELF SYSTEM**

Scale adatte per l'accesso a macchinari, controllo fumi, manutenzioni e pulizia, per ciminiere, facciate, tetti, silos, piattaforme, carroponi. Robuste e resistenti agli agenti atmosferici sono costruite con i più alti standard di sicurezza e qualità per durare nel tempo.

Su richiesta possiamo fornire la scala su misura con gabbia saldata o la scala con gabbia già avvitata e pronta per il montaggio.

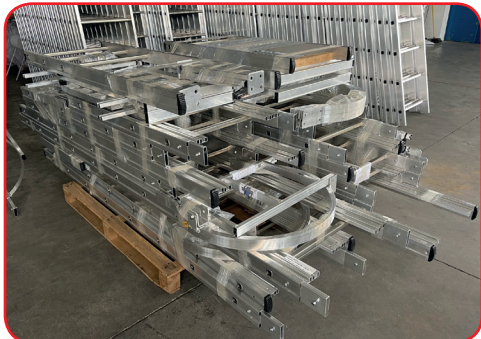

Confezione di trasporto compatta su pallet

TEMPI DI MONTAGGIO GABBIA RIDOTTI FINO AL 50% RISPETTO ALLE ALTRE SCALE IN COMMERCIO

CODICI E MISURE ELEMENTI DI SCAVALCAMENTO E DI SBARCO D.LGS.81

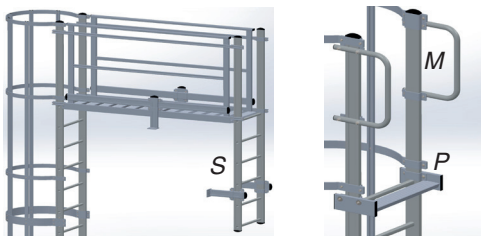

PIATTAFORMA di scavalco con 2 staffe

art.	lunghezza mm	altezza muretto mm
SGPS0700	700	300
SGPS0900	900	500
SGPS1100	1100	700
SGPS1600	1600	1200
SGPS2100	2100	1700

SCALETTA di discesa S (2 staffe oltre i 580 mm)

art.	altezza da mm	altezza fino a mm
SVET011	0	320
SVET021	300	600
SVET031	580	880
SVET041	860	1160
SVET051	1140	1420
SVET061	1400	1720

PIANETTO P di sbarco

art.	lunghezza mm	MANIGLIONI M di sbarco art.
SGPSB100	1807	
SGPSB200	2087	SGMANIGLCOMP

CODICI E MISURE DEI COMPONENTI SCALA CON E SENZA GABBIA D.LGS.81



TERMINALE scala senza gabbia

art.	gr.	altezza mm
SVET04	4	993
SVET06	6	1553
SVET08	8	2113
SVET10	10	2673
SVET12	12	3233

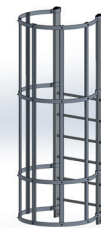

TERMINALE scala con gabbia

art.	gr.	altezza mm
SGET04	4	993
SGET06	6	1553
SGET08	8	2113
SGET10	10	2673
SGET12	12	3233

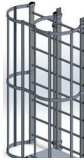

MODULO di sdoppiamento

art.	gr.	altezza mm
SGMSDOP	8	2240



MODULO sbarco laterale

art.	tipo scala
SGMSLTE	terminale
SGMSLIN	intermedio



INTERMEDIO senza gabbia

art.	gr.	altezza mm
SVEI04	4	1120
SVEI06	6	1680
SVEI08	8	2240
SVEI10	10	2800
SVEI12	12	3360
SVEI14	14	3920
SVEI16	16	4480



INTERMEDIO con gabbia

art.	gr.	altezza mm
SGEI04	4	1120
SGEI06	6	1680
SGEI08	8	2240
SGEI10	10	2800
SGEI12	12	3360
SGEI14	14	3920
SGEI16	16	4480



BASE SCALA asportabile

art.	gr.	altezza mm
SGEBA08	8	1807



GABBIETTA per partenza di base

art.	tipo scala h cm
SGABFISS126	scala fissa 126
SGABFISS204	scala fissa 204
SGABFISS330	scala fissa 330
SGABFISS485	scala fissa 485
SGABFISS610	scala fissa 610
SGABASP126	scala asportab. 126
SGABASP204	scala asportab. 204
SGABASP330	scala asportab. 330
SGABASP485	scala asportab. 485
SGABASP610	scala asportab. 610



BASE/TERMINALE scala ad elemento unico

art.	gr.	altezza mm
SGEBT10	10	2520



BASE SCALA semplice

art.	gr.	altezza mm
SGEB07	7	1807
SGEB08	8	2087

CODICI E MISURE STAFFE E SUPPORTI VARI D.LGS.81



STAFFA STANDARD

art.	mm
SGSTAF200	200

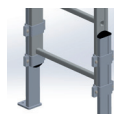

STAFFA adattabile per base

art.	mm
SGSTAFADAT	500



STAFFA aggancio L

art.
SGSUPPLPL

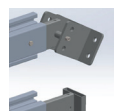

STAFFA snodata

art.
SGSUPPLPSN

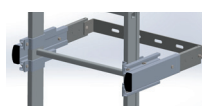

STAFFA doppia per pilastri

art.
SGSTAFPILA

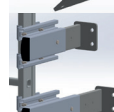

STAFFA telescopica

art.	da mm a mm
SGSTAFTELE230	200 - 300
SGSTAFTELE345	300 - 450
SGSTAFTELE457	450 - 700
SGSTAFTELE712	700 - 1200

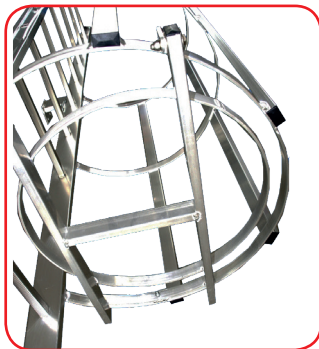

Cancelletto anti-intrusione

Realizzato in alluminio è lucchettabile a cura dell'utilizzatore per impedire la salita a personale non autorizzato.



cod. SGCANCANT



Piattaforma di scavalcamento

In alluminio è progettata su misura per scavalcare eventuali velette dei capannoni dotati di muretto sul tetto. La scala di discesa sul tetto può avere dimensioni diverse per accedere comodamente al tetto.

Il sistema è fornito smontato.

Sia la piattaforma che la scala di discesa (oltre 580 mm sono dotati di 2 staffe di appoggio/aggancio).

Staffa per tralicci e pilastri



Realizzata in acciaio e alluminio può essere facilmente gestita dai montatori, e posizionata all'altezza desiderata. Indicata per il fissaggio della scala in situazioni in cui le travi si trovano continuamente in posizione diversa.



Piattaforma di sbarco o ispezione fumi

In alluminio è progettata su misura per lo sbarco sul tetto o su finestre o aperture che si trovano sulla parte. La piattaforma può essere usata anche per ispezione fumi, o per lavori in quota di manutenzione o controllo.



Scaletta di accesso asportabile

In alluminio a norma europea UNIEN131 viene agganciata alla scala verticale per accedere al tetto. Una volta terminato l'utilizzo può essere sganciata e riposta in altro luogo per impedire l'accesso a personale non autorizzato.

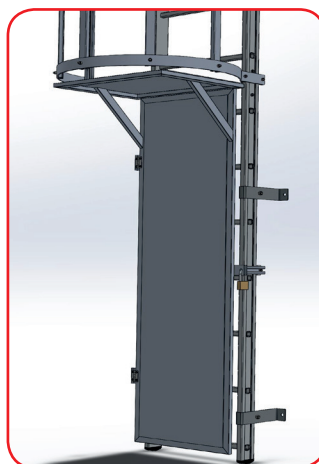

Portello antintrusione

Realizzato in alluminio è lucchettabile a cura dell'utilizzatore per impedire la salita a personale non autorizzato.

Solo anta: cod. SGPORTELL

Anta con cappello:cod. SGPORTCOMP



Su richiesta forniamo anche la scala fissa con LINEA VITA (UNI EN 795/2012) e le scale con binario e LINEA VITA con pioli richiudibili.



Maniglia telescopica per tombini

Realizzati in alluminio o acciaio sostituiscono i supporti standard da 15 cm nel caso in cui la scala debba essere installata su una parete che presenta ostacoli in facciata che devono essere superati. Il supporto è dimensionato su misura in base alla distanza dalla parete a cui deve essere montata la scala.
cod. SGMANTELES



Pianerottolo di riposo

Oltre allo sbarco standard frontale il committente può richiedere uno sbarco a sinistra o destra aggiuntivo o sostitutivo del primo. Il sistema è fornito smontato.



Pianerottolo di riposo chiudibile

Realizzato in alluminio consente all'operatore di potersi riposare durante la salita e la discesa. Obbligatorio su scale di altezza superiore a m 10. Può essere montato anche su scale senza modulo di sdoppiamento. Il sistema è fornito smontato.
cod. SGPIANER



Sbarco laterale

Realizzato in alluminio consente all'operatore di uscire lateralmente in presenza di una piattaforma di sbarco o un accesso in parete. Il sistema è fornito smontato.

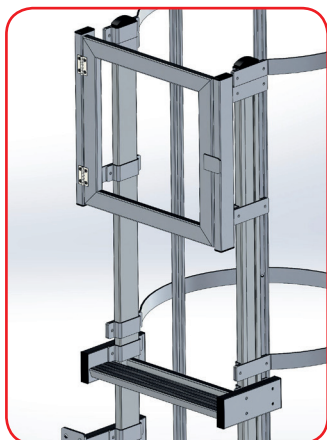

Cancelletto protezione sbarco

Realizzato in alluminio è progettato per chiudere lo spazio di sbarco sul tetto in modo che l'operatore non possa inavvertitamente cadere all'indietro proprio in questo spazio lasciato senza barriera di protezione.

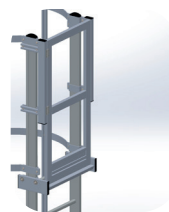

cod. SGCANCSB

NB: nell'art. 113 D.lgs 81/08 non è specificato se la scala debba essere provvista di piani di riposo. Per questo si fa riferimento alla norma europea (mai approvata) che stabilisce che la scala possa essere sprovvista di piani fino ad un massimo di 10 m allo sbarco oltre i quali debba essere dotata di piani di riposo almeno ogni 6 m. La giunta Regione Veneto ha deliberato che la scala fissa verticale debba essere provvista di piani di riposo ogni m 4 max. Consigliamo di riferirsi alle norme regionali.

Scala asportabile per tombini o scala inox per pozzi



Realizzata in alluminio o inox è progettata per agevolare allo sbarco e l'entrata dalla sommità della scala nel caso questa venga montata in un pozzo o in un tombino.
cod. SGSCALTOMB



Espositore da interni per Scale a gabbia
In alluminio è dotato di 4 ruote con freno, porta cataloghi e poster di presentazione.
Prezzo netto per rivenditori **Euro 310,00**



Larghezza cm 90
Lunghezza cm 164
Altezza cm 292



Piattaforma per autobotti e CISTERNE



Piattaforme telescopiche progettate per consentire l'accesso o lo sbarco in sicurezza degli operatori che devono lavorare, svuotare, pulire i serbatoi di autobotti o vagoni ferroviari. La particolarità della nostra scala per autobotti è quella di essere zavorrata in modo da consentire lo sbalzo della piattaforma sopra l'autobotte senza costringere il telaio di base ad infilarsi sotto il cassone fra le ruote del veicolo (cosa spesso impossibile).

- Altezza fissa o regolabile telescopicamente (4 modelli da m 2,85 fino a m 7,00)
- Telaio in acciaio e scala in alluminio a sfilo telescopico regolabile in altezza.
- 2 Livellatori e 4 ruote gommatae piene girevoli diam. 260 mm con freno (adatte anche per ghiaia e terreno sconnesso).
- Sistema di elevazione con verricello manuale dotato di fune d'acciaio
- Corrimani su entrambi i lati per una comoda salita dell'operatore.
- Punti di presa muletto e gru
- Piattaforma in alluminio con fermapiEDE e parapetto sui 3 lati
- Cannelletto di apertura con sbarco frontale
- Gabbia di protezione a sbalzo per proteggere l'operatore sulla cisterna
- Gabbia di protezione a sbalzo con copertura antineve e antipioggia
- Gabbia di protezione sulla rampa per proteggere l'operatore durante la salita
- Versione trainabile oppure con ruote maggiorate e timone
- I modelli telescopici sono certificati CE per sollevare materiali fino a 20 Kg



Richiedi il tuo **PREVENTIVO GRATUITO**



Versione con sbarco e protezione laterali



Versione con ruote maggiorate e timone



Versione fissa (non telescopica)



Gabbia di protezione optional della rampa di salita



Tettuccio di protezione optional da pioggia e neve



Utilizzabile su automezzi, pulman e vagoni ferroviari di varie altezze



Versione trainabile per ampi spazi operativi



Modello reclinabile per il passaggio da portoni bassi



OPTIONAL:
PROTEZIONE E
SICUREZZA A
360°



CONFORME
D.Lgs.
81/08



certificato valido per usare la
piattaforma telescopica
come sollevatore di materiali
(max 20 Kg).

Torretta telescopica progettata per consentire il lavoro in sicurezza a sbalzo a diverse altezze regolabili dall'operatore. La particolarità di questo prodotto è quella di essere zavorrata in modo da consentire lo sbalzo della piattaforma che può facilmente essere elevata da un'altezza minima di 80 cm ad una massima di 300 cm. Il telaio in acciaio verniciato sostiene una scala in alluminio nervato con piattaforma completa di parapetti su tutti i lati.

- Altezza regolabile telesopicamente da m 0,80 fino a m 3,00
- Altezza max di lavoro m 5,00 (alla mano)
- Telaio in acciaio verniciato e scala in alluminio con piattaforma ad elevazione telescopica regolabile in altezza.
- 4 Livellatori e 4 ruote gommiate piene girevoli diam. 200 mm con freno (adatte anche per ghiaia e terreno sconnesso).
- Sistema di elevazione con verricello manuale dotato di fune d'acciaio
- Corrimani su entrambi i lati per una comoda salita dell'operatore.
- Punti di presa muletto e gru
- Piattaforma in alluminio con fermapiEDE e parapetto sui 3 lati
- Cannelletto di apertura con sbarco frontale (optional)
- Certificata CE per sollevare materiali fino a 20 Kg



Richiedi il tuo
**PREVENTIVO
GRATUITO**



Cilindri di scorrimento in teflon



Gancio automatico sostegno piattaforma



Zavorra in acciaio integrata nella struttura



Gradini in alluminio (mm 150)



VIDEO



H. regolabile da 80 cm
a 300 cm ed oltre

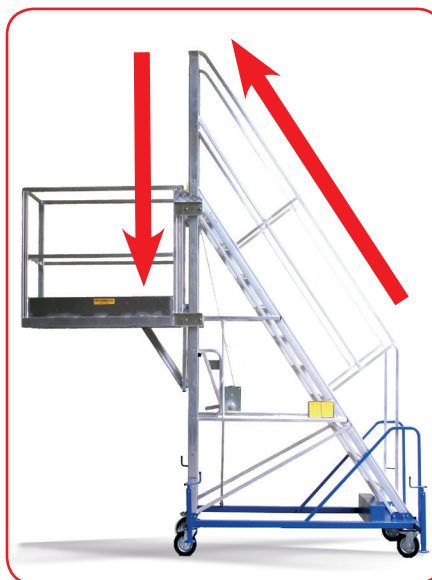

L'operatore sale dalla rampa di salita, passa dal cancelletto e scende in piattaforma tramite la scala verticale su cui scorre la piattaforma

H. max alla piattaforma cm 300
(altre altezze su richiesta)

Scale MODUM e PALCHETTO

MODUM è un Sistema d'Evacuazione Rapida o d'accesso invisibile, unico ed innovativo. E' costituito da scale in alluminio anodizzato che, quando non vengono utilizzate, restano chiuse e sembrano un canale di gronda, si mimetizzano e non "sporcano" l'estetica della facciata dell'edificio. Ogni scala rimane fissata alla parete dell'edificio in modo stabile e discreto. In caso di emergenza, la scala si apre in pochi secondi azionando una cerniera di apertura. Se l'edificio è di diversi piani il Sistema Modum viene equipaggiato con una scala con numero di accessi pari al numero dei piani. Il Sistema consente a chiunque di accedere alla scala da qualsiasi piano, aprendo con un solo gesto tutte le sezioni di scala sottostanti che formano un' unica rampa fino a terra. Due persone diverse possono accedere alla scala ad esempio al 2° ed al 4° piano. Se al 4° piano viene aperta la scala, al 2° piano chi accede alla sezione troverà la scala già aperta e potrà scendere a sua volta. Grazie al Sistema Anti-intrusione la scala non può essere aperta da terra ma solo dall'alto, impedendo quindi la possibilità di salire ai piani superiori. Una via di fuga rapida e sicura.



Modum System

- Profilo pioli mm 34x31
- Portata kg 500 al metro
- Ingombro rampa chiusa mm 83x47
- Passo (distanza tra) pioli mm 300
- Larghezza interna rampa mm 398
- Peso al metro kg 3,15



Apertura 1 Apertura 2 Apertura 3

• Modum System

Sistema d'Evacuazione Rapida. In caso di emergenza, la scala si apre in pochi secondi azionando una cerniera di apertura.

• Modum Access

È un sistema di accesso ai tetti. In caso di necessità, la scala si apre in pochi secondi azionando una cerniera di apertura con chiave posta a terra.

• Modum Wire

È un sistema completo che combina Modum System e Modum Access. È il modello che, oltre a consentire un accesso ai tetti o ad un piano rialzato, allo stesso tempo fornisce il perfetto Sistema d' Evacuazione Rapida.

INDICARE L'ALTEZZA DA TERRA ALLO SBARCO ED EVENTUALE COLORE RAL SE RICHIESTO.

Modum chiusa è "invisibile"

Può essere usato solo come sistema facoltativo per:

- 1) edifici privati fino a 24 metri di altezza alla gronda.
- 2) edifici pubblici e privati in possesso di un CPI (Certificato Prevenzione Incendi) che non hanno l'obbligo di dotarsi di scale antincendio regolate dalla normativa vigente



Palchetto telescopico



Scala mobile in ferro verniciato con ampi gradini in alluminio. Ad un tronco di salita è provvista di piattaforma ricoperta di alluminio mandorlato, corrimani e guarda-corpo in ferro verniciato. Può essere prodotta su misura anche con sbarco laterale a destra, sinistra o frontale.

Ideale per accesso a macchinari o piani rialzati con diverse altezze di intervento.

- Gradini con pedata 200 mm
- 2 ruote diametro 125 mm
- 2 stabilizzatori sfilabili per il livellamento
- Piattaforma cm 60x60
- Altezza piattaforma (sbarco) telescopica regolabile da cm 75 a cm 100
- Altre altezze su richiesta
- Movimento meccanico di elevazione ed abbassamento (argano)



CONFORME
D.Lgs.
81/08



100



Scale in LEGNO ed ESPOSITORI

GAMMA
TOP



S1



CONFORME
D.Lgs.
81/08



In abete selezionato di alta qualità, ideale per pittori ed elettricisti offre un perfetto isolamento dalle fonti di corrente elettrica. Il legno è un materiale altamente isolante alla corrente ed anche al calore. Innesto piolo-montante tramite incastro a doppio tenone con aggiunta di collante specifico. Finitura delle parti in legno con doppia vernice trasparente. In ogni tronco sono applicati 2 tiranti di sicurezza posti internamente ai pioli che evitano l'apertura dei montanti in caso di forte urto o danneggiamento.



Altri accessori
a pag. 102

n.	m	m	m	Kg	cm	cod.
5	1,50	1,42	2,80	9,0	52	SLEGNOS15
6	1,78	1,68	3,10	10,5	55	SLEGNOS16
7	2,06	1,95	3,30	11,5	58	SLEGNOS17
8	2,34	2,21	3,60	12,7	61	SLEGNOS18

- Pioli in acacia con superficie antiscivolo
- Distanza tra i gradini mm 250
- Cerniera in acciaio rinforzato zincato
- Piedini in gomma antiscivolo
- 2 Cinghie antiapertura in polipropilene su tutti i modelli
- Montanti sezione mm 69x26 in abete
- Spessore scala chiusa 14,5 cm.



NOVITÀ



CLASSIC S7



CONFORME
D.Lgs.
81/08



In pino selezionato di alta qualità, ideale per pittori e privati amanti del prodotto tradizionale. Adatta all'uso professionale leggero, domestico e fai da te.



Altri accessori
a pag. 102

n.	m	m	m	Kg	cm	cod.
5	1,41	1,29	2,67	7,0	48,5	SLEGNOSL15
6	1,67	1,53	2,91	8,0	52,0	SLEGNOSL16
7	1,93	1,77	3,15	9,0	55,5	SLEGNOSL17
8	2,19	2,02	3,40	10,0	59,5	SLEGNOSL18

- Gradini in legno di pino con superficie antiscivolo mm 55
- Distanza tra i gradini mm 250
- Cerniera in acciaio rinforzato verniciato nero
- Piedini in gomma antiscivolo
- Cinghia antiapertura su tutti i modelli
- Montanti sezione mm 60x24
- Spessore scala chiusa 14 cm.



Espositori di prodotti per Rivenditori



Espositore orizzontale su ruote per esterni

- In acciaio verniciato,
- Contiene 10 scale di varie misure (sui 2 lati)
- Dotato di un telo Svelt
- 4 ruote (2 con freno)
- Piano d'appoggio scale
- Dimensioni m 1,35x3,25x h. 2,92
- Prezzo netto cod. **SVESPOSI**



Espositore orizzontale fisso per esterni

- In acciaio verniciato,
- Contiene 5 scale di varie misure (su un lato)
- Dotato di un telo Svelt
- Dimensioni m 0,75x3,25xh. 2,92
- Prezzo netto cod. **SVESPOVE**



Espositore verticale da interni

- In acciaio verniciato,
- Contiene 4 scale tipo Euro, Vetroresina, Universal, Luxe
- Occupa 2 mq
- Prezzo netto cod. **SVESPOVE**



Espositore Scala con gabbia: Vedi pagina 97

Espositore da interni per Rampe Leggere

- In acciaio zincato
- 4 ruote (2 con freno)
- Piano d'appoggio rampe
- Prezzo netto cod. **RLCARRELLOESPO**

Espositore orizzontale su ruote per interni

- In acciaio verniciato,
- Contiene 6 scale di varie misure
- Dotato di un telo Svelt
- 4 ruote (2 con freno)
- Piano d'appoggio scale
- Dimensioni m 1,26x0,65xh. 1,40
- Prezzo netto cod. **SVESPO01**



ACCESSORI per scale

Allargatori Richiudibili

SALLAR 84
SALLAR 85
SALLAR 113

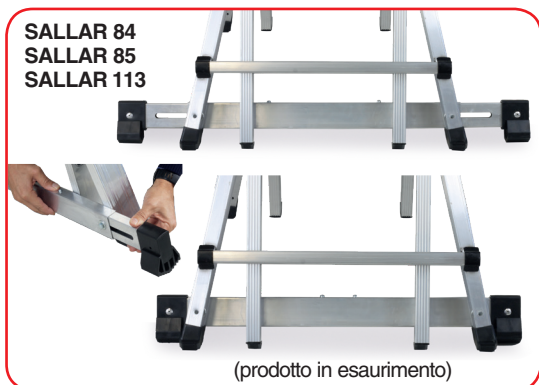

(prodotto in esaurimento)

CONFORME
D.Lgs.
81/08



SALLAR 31
(prodotto in esaurimento)

Serie di allargatori optional progettati per avere un ingombro ridotto durante il trasporto l'utilizzo. Apertura/chiusura semplici e veloci. La scala dotata di allargatore richiudibile o smontabile è a norma solo se l'allargatore è attivo durante l'utilizzo.

- **SCASTAL01 - CASTELLANA:** (chiuso mm 1000 - aperto mm 1500)
- **SCASTAL02 - CASTELLANA MAXI:** (chiuso mm 1000 - aperto mm 1500)
- **SCTORRAL01 - TORRETTA:** (chiuso mm 1000 - aperto mm 1500)
- **SALLAR31 - Serie E1, E2, E3, E2F, E3F, V2, V3, V2F, V3F** (prodotto in esaurimento) (Larghezza chiuso mm 825 - Larghezza aperto mm 1300)
- **SALLAR85** - Allargatore telescopico Scalissima 7+7 e 8+8 (lunghezza cm 74/92)
- **SALLAR84** - Allargatore telescopico Scalissima Plus 8+8 e 10+10R (lung. cm 74/92)
- **SALLAR113** - Allargatore telescopico Scalissima Plus 12+12R (lunghezza cm 85/103)
- **SALLARAS70** Allarg. fisso a sbalzo Scalissima 7/8 gr. (spazio libero sotto il piolo)
- **SALLARASP70** Allarg. fisso a sbalzo Scalissima Plus 8+8 (spazio libero sotto il piolo)
- **SALLARASP126** Allarg. fisso a sbalzo Scalissima Plus 10+10R e 12+12R (spazio libero sotto il piolo)



SCASTAL01/02/ SCTORRAL01



SALLARAS70
SALLARASP70
SALLARASP126

Appoggiapali/Rompitratta



Appoggiapali: consente di appoggiare la scala saldamente al palo bloccandola con le catenelle di sicurezza.

Serie Euro, Universal e Vetroresina

cod. SCAPP010

Rompitratta: accessorio obbligatorio (D.Lgs. 81/08 art.113) su scale a norma italiana sfilate ad un'altezza superiore a m 8. Facoltativo per scale a norma europea UNIEN131. Si fissa al piolo e, appoggiandosi al muro, evita l'eccessiva flessione della scala. Ideale per Serie Euro, Universal, Vetroresina.

cod. SCROM010

Gostep/Tetto Facile



Gostep consente all'operatore di stazionare in posizione eretta e comoda per lavori particolarmente lunghi o complessi. **NON REGOLABILE** è costruito in alluminio per uso professionale è utilizzabile sui modelli di scala che abbiano distanza fra i pioli di mm 280 e sezione massima mm 28x28 (adatto a tutte le scale Svett De Luxe).

cod. GOSTEP

Tetto Facile consente a qualsiasi scala a pioli di essere agganciata al colmo di un tetto per potervi salire per l'accesso comodo e sicuro (tetti spioventi). L'operatore fa scorrere la scala sul tetto tramite le rotelle in dotazione e, arrivata in posizione (colmo), la capovolge in modo da fare agganciare la "curva" al colmo del tetto. A questo punto la scala è saldamente agganciata e non può scivolare e l'operatore potrà salirvi per l'utilizzo necessario. Applicabile a pioli con distanza da 255 mm a 310 mm Applicabile a pioli con dimensione massima 30x30 mm

cod. STETTOFACILE

Corrimani e Ganci Universali



Utilizzabili su qualsiasi tipo di scala sono dotati di un kit di viteria per il montaggio. Corrimani per montanti con profilo max mm 57x27/67x27 cad.:

SCOR0601 m 0,6 - SCOR1001 m 1,0

SCOR1501 m 1,5 - SCOR2001 m 2,0

Corrimani per montanti con profilo max mm 84x27 cad.:

SCOR0602 m 0,6 - SCOR1002 m 1,0

SCOR1502 m 1,5 - SCOR2002 m 2,0

Per il montaggio dei non è necessario forare la scala.

Consigliamo di montare i corrimani partendo da cm 150 da terra.

Ganci Ø mm 36 cod. CONF2241 la coppia

Ganci Ø mm 50 cod. CONF2242 la coppia

I fori necessari solo per il montaggio dei ganci sono a cura del cliente.



ACCESSORI per scale

Pattini Sicurezza



Pattini di sicurezza Universali: antiscivolamento sono costruiti in gomma e montabili su tutte le scale che vengono appoggiate al muro. La parte in gomma appoggiata su qualsiasi superficie impedisce con forza lo scivolamento della scala. Questo prodotto evita lo scivolamento laterale e frontale della scala anche se non è tenuta al piede da altra persona. Si monta in pochi secondi ed il pattino può essere lasciato in posizione sulla scala dopo l'utilizzo. **Confezione:** scatola di cartone con presentazione prodotto contenente 2 pattini utilizzabili su una scala.

2 pattini cod. PATTINIO

Svelt Bag/Box



Sacca portattrezzi universale per scale o trabattelli. In robustissimo tessuto rinforzato è dotata di bottoni posteriori per poter essere rapidamente bloccata su qualsiasi piolo o gradino fino a diametro di 50 mm. Dotata di 4 tasche (interne ed esterne) e cinghia porta trapano o martello. Portata 10 Kg.

cod. ETABETA

Box: porta oggetti universale per scale, per uso professionale e per il "fai da te", è costruito in PVC, facile da utilizzare, viene montato sui gradini e sul guardacorpo di numerosi modelli di scale a muro o a cavalletto. La parte inferiore va ad infilarsi su pioli e gradini con larghezza max di mm 100. La parte sagomata si infila su qualsiasi montante fino ad un profilo max di mm 35.

cod. BOX00000

Livellatore Universale

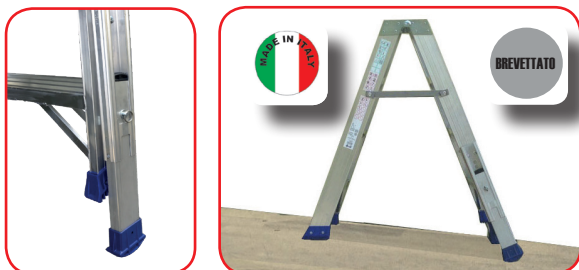

Per utilizzare le scale su discese, dislivelli e gradini in comodità e sicurezza Consente il livellamento da 7 cm a 23 cm con un blocco ogni 2 cm.

In alluminio. N.B. per poter avvitare il Livellatore sulla scala questa deve presentare dei montanti con superficie piatta. All'interno dell'imballo sono presenti sia le viti standard che quelle maggiorate per il montaggio su scale con montanti scotolati. (montaggio a cura del cliente)

Livellatore universale (tipo B): cod. SLIVELLATOREB (N.B.: è in dotazione standard su SCALISSIMA ELITE)



VIDEO

Distanziatore Universale



Stabilizzatore distanziatore universale telescopico.

Per scale da appoggio al muro per uso professionale e per il "fai da te". Facile da utilizzare, viene montato sui montanti ed i pioli di una qualsiasi scala e permette all'operatore di lavorare alla distanza richiesta dal muro. Allo stesso tempo fornisce un ampio appoggio consentendo uno stazionamento più stabile e sicuro.

Per scale con profilo montante max mm 84.

cod. SDISTANZIATORE2

Piattaforma di riposo E3/E3F

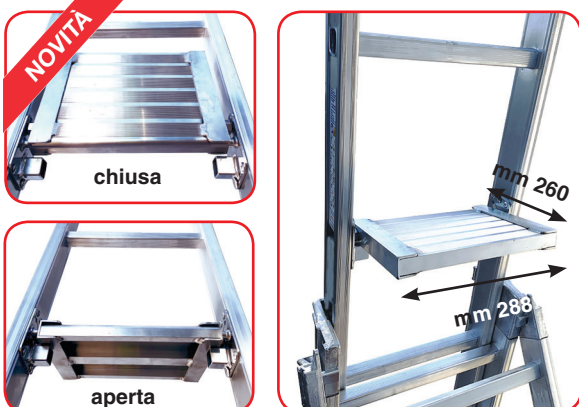

Piattaforma di riposo in alluminio per scale della serie EURO E3/E3F

Facile da utilizzare, è integrata al tronco terminale e consente di sostare comodamente ed in sicurezza fornendo un ampio appoggio per i piedi.

Superficie zigrinata antiscivolo.

Una volta chiusa la scala può essere spostata e trasportata senza impedimenti.

I seguenti codici sono della scala con piattaforma integrata:

cod.	modello
SCE3R010P	EURO E3x08R
SCE3R020P	EURO E3X10R
SCE3R030P	EURO E3X12R
SCE30040P	EURO E3X14
SCE30050P	EURO E3X16
SCE3RF10SP	EURO E3FX10R
SCE3F012SP	EURO E3FX12
SCE3F014SP	EURO E3FX14
SCE3F016SP	EURO E3FX16



CONFORME D.Lgs. 81/08

Scale RETRATTILI

Costruite a norme ad uso civile abitazione possono essere aperte e chiuse con un semplice movimento grazie alle molle di richiamo. Possono essere installate in pochi minuti. Per il montaggio è sufficiente infilare la scala chiusa nel foro e bloccarla superiormente con 4 staffe e 4 viti (in dotazione) che agganciano la scala alla soletta. Non necessitano di nessun lavoro di muratura ed il montaggio può essere fatto direttamente dall'utilizzatore (dotate di istruzioni di montaggio dettagliate). Tutti i componenti in acciaio sono zincati. Superiormente ogni scala è ancorata ad un telaio di lamiera dello spessore di mm 1,2. L'insieme è munito di 4 molle di richiamo che servono anche come ammortizzatori durante l'apertura.

Consigli utili per la scelta di una scala:

- Il **foro nel soffitto** deve avere le stesse misure della scala
- Bisogna misurare l'altezza dal pavimento al soffitto e quella del solaio
- I soffitti in **cemento** non hanno problemi nel sostenere le scale
Per i soffitti in **legno** richiedere consulenza al costruttore
Da evitare strutture in **cartongesso**
- Le scale non necessitano di **manutenzioni periodiche** ed è vietato lubrificarle
- È possibile installare la scala dopo aver posato i pavimenti
- Tutte le scale sono coperte da garanzia e da verifica statica effettuata da specifico ufficio tecnico
- Spazio d'estrazione minimo per aprire la scala: cm 170 (dall'aggancio botola al muro di fronte)
- Ingombro in posizione aperta (dal muro alla base scala): 140 cm

Dotazioni Standard Harmonica e Snodabile:

- Corrimano destro telescopico
- Maniglioni di sbarco sul solaio
- Asta telescopica di apertura
- Serratura, viti e zanche di fissaggio previste per spessori del solaio di cm 28 (scale per solette standard da cm 15 a 28)
- Inclinazione scala 65°
- Telaio di lamiera spessore mm 1,2, botola in legno truciolare di prima scelta (spessore 16 mm)
- Imballo in termoretraibile



UNIEN
14975:2006



Foro cm (largh. x lung.)	Harmonica a parete cod.	Harmonica Motorizzata cod.	Harmonica standard cod.	Snodabile standard cod.
50x 70			SHARM50X70	
50x 80			SHARM50X80	
50x 90			SHARM50X90	SSNOD50x90
50x100			SHARM50X100	SSNOD50x100
70x 70			SHARM70X70	
70x 80	SHARMP70X80		SHARM70X80	
70x 90	SHARMP70X90	SHARMMOT70X90	SHARM70X90	SSNOD70X90
70x100	SHARMP70X100	SHARMMOT70X100	SHARM70X100	SSNOD70X100
70x110	SHARMP70X110	SHARMMOT70X110	SHARM70X110	SSNOD70X110
70x120	SHARMP70X120	SHARMMOT70X120	SHARM70X120	SSNOD70X120
70x130	SHARMP70X130	SHARMMOT70x130	SHARM70X130	SSNOD70X130

In verde i modelli su ordinazione: tempi di consegna ca. 40 gg lavorativi, con acconto del 30% all'ordine.

Nota: non forniamo scale speciali per solette maggiori di 50 cm e altezze maggiori di m 3,00.

Codici ricambi:

Telecomando (Harmonica motorizzata) cod. SHARMTELECOMANDO
Serratura cod. SHARMSERRATURA
Pannello cod. SHARMPANNELLO
Corrimano oro cod. SHARMCORRIMANO
Corrimano argento cod. SHARMCORRIMANO1
Asta telesc. cod. SHARMBASTONE
Gradino Harmonica cod. SHARMGRADINO

Snodabile

Scala retrattile in acciaio verniciato bianco profilo mm 50x20x1,2, costituita da 10 gradini si snoda in 4 rampe. Indicata per un'altezza a soffitto di m 3,00, uso interno. Per adeguare la scala ad altezze inferiori a m 3,00 (min. m 2,70) è sufficiente segare la porzione di scala in eccedenza (vedi istruzioni di montaggio). Dotata di corrimano destro formato da 2 pezzi incernierati. Quattro staffe in acciaio da mm 40x3 la fissano alla botola rinforzata da 2 profili ad angolo.

I gradini in lamiera stampata sono saldati ai montanti e hanno le seguenti dimensioni:

- mm 350x100 x spessore mm 1,5 per le botole con larghezza 70 cm
 - mm 250x100 x spessore mm 1,0 per le botole con larghezza 50 cm
- Spessore pacco scala chiusa cm 32.



Scale RETRATTILI



Harmonica

Scala in acciaio zincato da 11 gradini che si apre a pantografo. Dotata di corrimano telescopico. Inoltre ha 2 profili metallici ad angoli che la fissano alla botola costruita in truciolare di prima scelta dello spessore di 16 mm.

I gradini in lamiera stampata sono saldati agli elementi che costituiscono il pantografo e hanno le seguenti dimensioni:

- mm 350x100 x spessore mm 1,4 per le botole con larghezza 70 cm
- mm 250x100 x spessore mm 1,4 per le botole con larghezza 50 cm

La scala è indicata da m 2,80 fino ad un'altezza massima del soffitto di m 3,00 e per uso interno. Per adeguare la scala ad altezze inferiori è sufficiente smontare i gradini in eccedenza. Spessore pacco scala chiusa cm 40.

A richiesta (consegna ca. 40 gg lavorativi) (vedi tabella):

- **Harmonica a parete** con fissaggio su muri con spessore 28 cm (non forniamo altezze diverse)
- **Harmonica motorizzata** in acciaio verniciato è dotata di motore con comando che permette apertura e chiusura elettrica (220 V).

N.B.: non produciamo scale con altezze o botola su misura. Le misure disponibili sono solo quelle indicate



Harmonica motorizzata



Harmonica a parete

N.B. È severamente vietato modificare le scale. Le scale non devono essere murate.



Harmonica S per soppalchi

Scala retrattile per soppalchi, in acciaio verniciato, composta da 11 gradini e struttura mobile realizzati in lamiera stampata 15/10 zincata e da molle ammortizzatrici e di richiamo che facilitano l'apertura e la chiusura della scala. Per agevolare la salita e la discesa è fornito un corrimano telescopico sul lato destro e due maniglioni di sbarco in tubolare tondo diametro 30 mm altezza 1000 mm. La botola è costituita da un pannello in multistrato di pioppo di prima scelta spessore mm 14 certificato a emissione minima di formaldeide (classe E1 norma UNI EN 13986:2005).

- Scala a pantografo per soppalchi con altezza da terra allo sbarco di cm 300
- Pacco gradini in acciaio con corrimano destro telescopico.
- Pannello botola in multistrato di pioppo. Larghezza sbarco cm 70
- Maniglioni di sbarco superiori diametro 30 mm altezza 1000 mm.
- Piastra di fissaggio al soppalco di mm 210x700
- Asta di manovra. Spazio necessario di apertura dal muro cm 170
- Anello con aggancio manovra di apertura. Ingombro a terra scala aperta dal muro cm 140
- Pendenza scala 65° - Gradino cm 10x35 - Larghezza rampa di salita cm 39,5



A richiesta: corrimano sinistro aggiuntivo **cod. SHARMCORRIMANO1**
N.B. scala adatta al solo uso interno

Portata
150 Kg

GARANZIA
5 ANNI

UNIEN
14975:2007

uso domestico

I nostri SOPPALCHI in acciaio

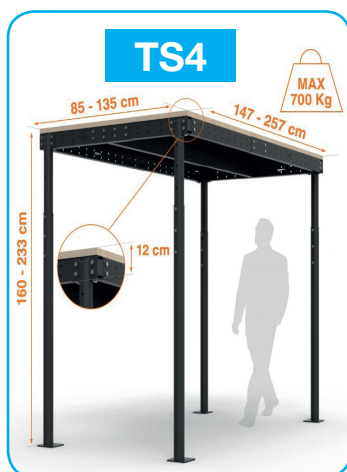

D.Lgs. 206/2005
CODICE DEL
CONSUMO



Serie Trasformabile UNIVERSAL



Scale trasformabili ribordate costruite in alluminio concepite per utilizzo domestico e hobbistico.



Ferramenta in acciaio



Allargatore di base (U2/U3)



Tampone di base (U1)

DOTAZIONI STANDARD

- Stabilizzatore di base (U3 e U2) - Optional su U1
- Cinghie di sicurezza antiapertura accidentale (U3 e U2)
- Dispositivo anti-sfilo accidentale (U3 e U2)
- Tamponi in gomma antistrucchiolo
- Accessorio di blocco dello sfilo oltre i margini di sicurezza
- Pioli ribordati sez. 24x24 mm/Passo (distanza) 28 cm
- Cerniere di apertura in acciaio verniciato
- Imballo in termoretraibile con etichette e manuale di istruzioni
- Portata Kg 150



U1



CONFORME
D.Lgs.
81/08

EN131
TESTATE
DA TÜV



Le U1 superiori a m 3 sono utilizzabili in conformità alla Norma Europea UNIEN131 solo con l'applicazione dell'allargatore di base. Senza detta applicazione le scale sono conformi solo al D.Lgs.81/2008.

A richiesta Allargatore di base obbligatorio secondo la Norma Europea UNIEN131/1/2015 per i modelli superiori a m 3 (vedi codici).

*Modelli con allargatore già incluso nel prezzo (vedi codici). I modelli U1 superiori a m 3 sono predisposti con i fori per il montaggio dell'allargatore.

Formula per calcolare l'altezza utile in appoggio al muro: vedi pagina 8

Larghezza tronco cm 36

Scala semplice d'appoggio a pioli ad un tronco di salita leggero e resistente.



n.	m	m	mm	Kg	cod.	Cod./mm
8	2,32	1,60	57x27	4,0	SUNIV1X08	no
10	2,87	2,16	57x27	4,5	SUNIV1X10	no
12	3,42	2,72	57x27	5,5	SUNIV1X12	no
14	4,02	3,28	57x27	6,5	SUNIV1X14	no
16	4,57	3,84	67x27	8,5	SUNIV1X16	no
18	5,12	4,40	67x27	9,5	SUNIV1X18	no
20	5,67	4,96	84x27	11,5	SUNIV1X20	no
12A*	3,42	2,72	57x27	7,5	ASUNIV1X12	SALLARE01/897
14A*	4,02	3,28	57x27	8,5	ASUNIV1X14	SALLARE01/897
16A*	4,57	3,84	67x27	10,5	ASUNIV1X16	SALLARE01/897
18A*	5,12	4,40	67x27	11,5	ASUNIV1X18	SALLARE02/1017
20A*	5,67	4,96	84x27	13,5	ASUNIV1X20	SALLARE02/1017



U2



CONFORME
D.Lgs.
81/08

EN131
TESTATE
DA TÜV

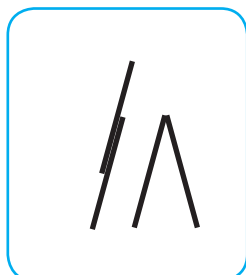

Posizioni di utilizzo

Scala in due tronchi trasformabile sia in scala da appoggio che doppia.



n.	m	m	m	cm	mm	Kg	cod.
7	1,99	1,89	3,39	80	60x20 60x20	6,6	SUNIV2X7
9	2,55	2,41	3,95	80	60x20 60x20	8,3	SUNIV2X9

Larghezza tronco base cm 45,5
Larghezza tronco finale cm 34,5

• Altri accessori a pag. 102



U3



CONFORME
D.Lgs.
81/08

EN131
TESTATE
DA TÜV

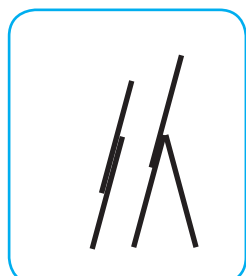

Posizioni di utilizzo

Scala in tre tronchi trasformabile sia in scala da appoggio che doppia.

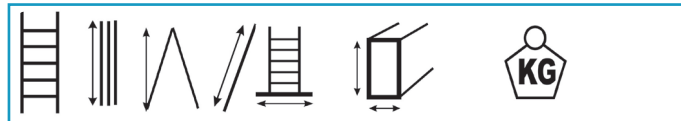

n.	m	m	m	cm	mm	Kg	cod.
7	2,01	1,88	4,25	77	51x20 60x20 51x20	9,8	SUNIV3X7
8	2,29	2,17	5,09	91	60x20 71x20 60x20	12,0	SUNIV3X8
9	2,57	2,42	5,65	91	60x20 71x20 60x20	13,6	SUNIV3X9
10	2,85	2,71	6,49	105	60x20 71x20 60x20	15,3	SUNIV3X10
12	3,41	3,25	7,89	114	71x20 83x20 71x20	20,5	SUNIV3X12

Nella posizione doppia il terzo tronco funge esclusivamente da guarda-corpo.

Larghezza tronco base cm 46
Larghezza tronco intermedio cm 40,6
Larghezza tronco finale cm 34,5

• Altri accessori a pag. 102



Marea Light



Scala doppia a gradini costruita in alluminio estruso nervato concepita per utilizzo domestico e hobbistico. Montanti rampa in profilo rettangolare mm 50x25 ergonomici nell'impugnatura. Cerniere di apertura in acciaio. Rampa ribordata con sistema a sandwich di grande tenuta. Lo schienale è rinforzato e saldato con robot di ultima generazione. Spessore chiusa cm 12

- Montante rampa mm 50x25;
- Montante schienale mm 40x20
- Gradini piani ribordati antisdrucciolo cm 8
- Gradini distanza cm 25
- Vaschetta porta attrezzi con gancio portasecchio
- Maniglia di presa per la salita
- Piattaforma zigrinata in polipropilene cm 30x26
- Tamponi ergonomici maggiorati in PVC antisdrucciolo
- Traversini rinforzo schienale
- Guarda-corpo cm 60
- Doppio sistema antiapertura accidentale:
 - 1) piattaforma con gancio di sicurezza
 - 2) cinghie di tenuta (a partire dalla 5 gradini)
- Piattaforma con 2 tiranti di apertura
- Imballo in termoretraibile con poster

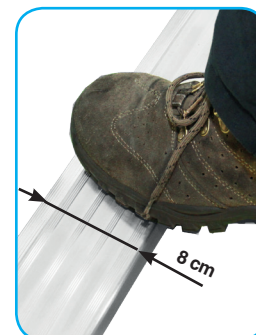

La piattaforma conta come gradino



n.	m	m	m	Kg	cod.
3	1,38	0,66	2,66	4,0	SMAREAL03
4	1,64	0,89	2,89	4,5	SMAREAL04
📷 5	1,89	1,12	3,12	5,3	SMAREAL05
6	2,14	1,35	3,35	6,0	SMAREAL06
7	2,38	1,58	3,58	6,8	SMAREAL07
8	2,65	1,82	3,82	7,8	SMAREAL08



NOVITÀ

Marea Maxi Light

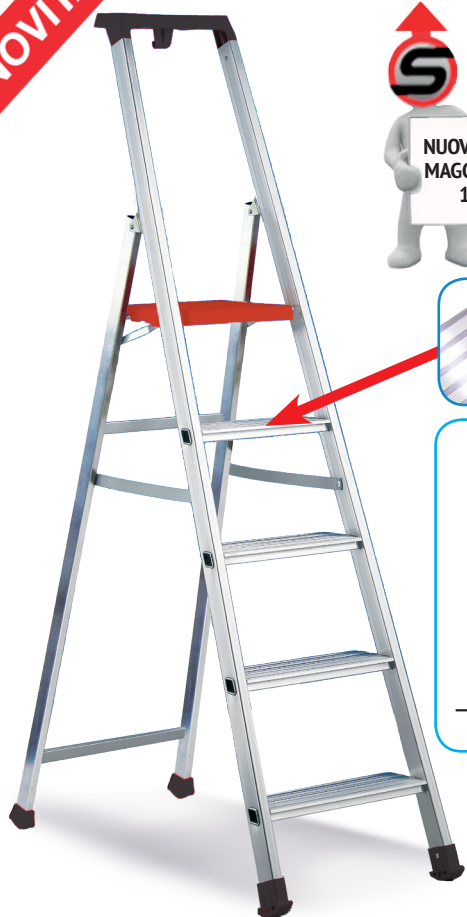
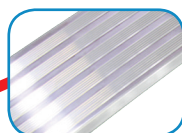

Nuovo modello con gradini piani antisdrucciolo maggiorati da 120 mm. Tutte le altre caratteristiche tecniche e le dotazioni sono identiche a quelle Marea Light.



n.	m	m	m	Kg	cod.
5	1,89	1,12	3,12	6,4	SMAREAL05M
6	2,14	1,35	3,35	7,4	SMAREAL06M
7	2,39	1,58	3,58	📷 8,4	SMAREAL07M

La piattaforma conta come gradino



Scale TELESCOPICHE



Serafina



Costruita in acciaio verniciato con polveri epossidiche è a sfilo telescopico. La cerniera semiautomatica permette di aprire e chiudere la scala a cavalletto senza bisogno di svitare le manopole. Esse vanno allentate solo per l'apertura a muro.

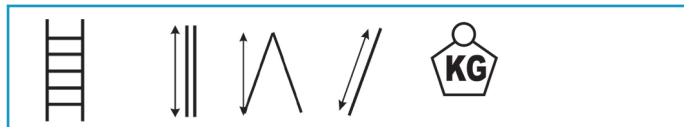

n.	m	m	m	Kg	cod.
8	1,12	1,90	3,90	12,0	SSERAFINA08
9	1,45	2,17	4,44	13,0	SSERAFINA09
10	1,45	2,44	4,98	14,0	SSERAFINA10

- Concepita per utilizzo domestico e hobbistico
- Tamponi in PVC antisdrucciolo a doppia inclinazione per una migliore aderenza al suolo
- Ganci di bloccaggio in acciaio
- Sezione gradino mm 30
- Larghezza rampa cm 28
- Imballo in termoretraibile
- A differenza della concorrenza i pioli penetrano nel montante e vengono saldati per la massima sicurezza dell'operatore
- Il profilo esterno è stato nervato e **maggiorato** mm 25x56

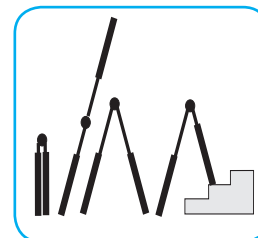

Posizioni di utilizzo

CONFORME
D.Lgs.
81/08



Scalissima Light



In alluminio estruso a sfilo telescopico con base allargata. Concepita per uso hobbistico e domestico è utilizzabile sia come scala da appoggio che doppia o su scalinate.

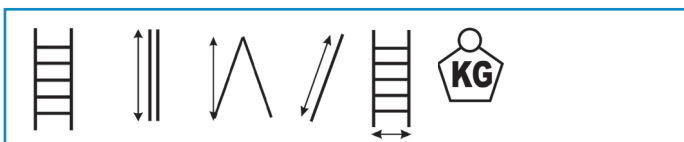

n.	m	m	m	cm	Kg	cod.
8+8	1,20	1,88	3,90	50	8,5	SSCALISSIMALIGHT8

- Cerniera in acciaio zincato
- Profilo montante interno mm 50x20
- Profilo montante esterno mm 65x25
- Pioli zigrinati antisdrucciolo mm 27x27
- Distanza pioli mm 27
- Manopole cerniere in plastica
- Tamponi in PVC antisdrucciolo
- Vite di fissaggio dei tamponi
- Ganci di fissaggio in plastica
- Imballo in termoretraibile con poster



CERNIERA a posizionamento rapido a 3 posizioni permette di:

- Aprire/chiudere la scala in posizione "a cavalletto" senza agire sulla cerniera
- Bloccare la scala aperta in posizione "a cavalletto" agendo sulla cerniera
- Aprire la scala in posizione "appoggiata al muro" agendo sulla cerniera

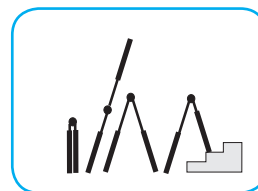
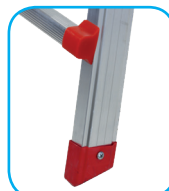

CONFORME
D.Lgs.
81/08



Scale DOMESTICHE



alluminio



Topstep



Scala doppia a gradini piani ad un tronco di salita provvista di piattaforma e guardacorpo. È in alluminio elettrosaldato per utilizzo domestico ed è costruita rivettando i gradini ai montanti ottenendo una rampa di salita resistente e stabile.

La piattaforma conta come gradino

n.	m	m	m	Kg	cod.
3	1,36	0,62	2,62	3,60	STOPSTEP03
4	1,58	0,84	2,84	4,10	STOPSTEP04
5	1,82	1,06	3,06	4,75	STOPSTEP05
📷 6	2,05	1,28	3,28	5,50	STOPSTEP06
7	2,27	1,50	3,50	6,30	STOPSTEP07

- Profilo montanti: mm 40x20x1,2
- Profilo schienale: mm 35x20x1,2
- 2 Cinghie di sicurezza antiapertura (dalla 6 gr.)
- Piattaforma in lamiera stampata: cm 28x25
- Piedini ergonomici in pvc antisdrucchiolo
- Gradini piani antisdrucchiolo cm 8
- Distanza tra i gradini (passo) cm 22
- Altezza guarda corpo cm 60
- Imballo in termoretraibile



CONFORME D.Lgs. 81/08

EN131 TESTATE DA TÜV



Vetta



Scala doppia a gradini piani ad un tronco di salita provvista di piattaforma e guardacorpo. È in alluminio per utilizzo domestico ed è costruita rivettando i gradini ai montanti ottenendo una rampa di salita resistente e stabile.

La piattaforma conta come gradino

n.	m	m	m	Kg	cod.
3	1,21	0,62	2,62	2,85	SVETTA03
4	1,45	0,84	2,84	3,35	SVETTA04
5	1,69	1,06	3,06	3,85	SVETTA05
📷 6	1,92	1,28	3,28	4,60	SVETTA06
7	2,15	1,50	3,50	5,40	SVETTA07
8	2,38	1,71	3,71	6,25	SVETTA08

- Profilo montanti: mm 40x20x1
- Profilo schienale: mm 35x20x1
- Piattaforma in lamiera stampata: cm 28x25
- Piedini ergonomici in pvc antisdrucchiolo
- Gradini piani antisdrucchiolo cm 8
- Distanza tra i gradini (passo) cm 22
- 2 Cinghie di sicurezza antiapertura (dalla 6 gr.)
- Altezza guarda corpo cm 52
- Imballo in termoretraibile



CONFORME D.Lgs. 81/08



Scale DOMESTICHE



alluminio

Casa



CONFORME
D.Lgs.
81/08



Scala doppia a gradini piani ad un tronco di salita provvista di piattaforma e guardacorpo. È in alluminio per utilizzo domestico ed è costruita rivettando i gradini ai montanti ottenendo una rampa di salita resistente e stabile.

La piattaforma conta come gradino

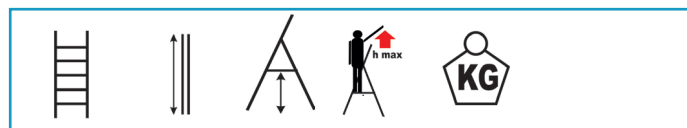

n.	m	m	m	Kg	cod.
3	1,21	0,67	2,67	2,63	SCASA3NEW
4	1,45	0,83	2,83	3,12	SCASA4NEW
5	1,66	1,05	3,05	3,71	SCASA5NEW
6	1,90	1,26	3,26	4,39	SCASA6NEW
7	2,14	1,49	3,49	5,20	SCASA7NEW
8	2,37	1,70	3,70	5,70	SCASA8NEW

- Profilo montanti: mm 40x20x1
- Profilo schienale: mm 30x20x0,9
- Piattaforma in lamiera stampata: cm 26x23
- Piedini ergonomici in pvc antiscivolo
- Gradini piani antiscivolo cm 8,5
- Distanza tra i gradini (passo) cm 23
- 2 Cinghie di sicurezza antiapertura (dalla 6 gr.)
- Altezza guarda corpo cm 52
- Spessore chiusa cm 12
- Imballo in termoretraibile



Su richiesta: vaschetta porta attrezzi/porta secchio in polipropilene. Fornita a parte e montata dal cliente.
cod. SCASAVASCHETTANNEW

Bobo Plus



Scaletta in alluminio per utilizzo domestico ed hobbistico o professionale leggero a doppia salita con gradini. Costruita rivettando i gradini ai montanti ottenendo una rampa di salita resistente e stabile.

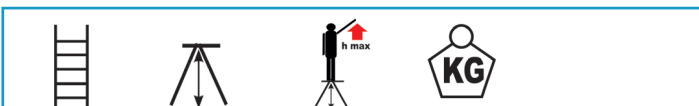

n.	m	m	Kg	cod.
2	0,39	2,40	1,5	SBOBOPLUS2NEW
3	0,61	2,60	2,5	SBOBOPLUS3NEW
4	0,83	2,80	3,5	SBOBOPLUS4NEW

La norma europea UNI EN131 vieta di sostare sugli ultimi 2 gradini in mancanza di piattaforma e guarda-corpo.

- Piedini antiscivolo per la massima aderenza al pavimento fissati con una vite.
- Apertura accidentale impedita da cinghie di sicurezza.
- Le parti taglienti sui gradini e sulla piattaforma sono ricoperte da cuffie in polietilene ad alta densità.
- Profilo mm 40x20x1,2
- Misure piattaforma superiore cm 20x35,5.
- Distanza tra i gradini (passo) cm 22
- Spazio di 2 cm sulla piattaforma per evitare lo schiacciamento delle dita.



spessore
chiusa
cm 16



VIDEO



CONFORME
D.Lgs.
81/08



CASABRIKO

111

ECCO CASA



Furbo AL



Sgabello in alluminio ideale per casa, ufficio o negozio. Piatto e molto compatto può essere riposto in uno spazio di 4,5 cm.



n.	cm	cm	cm	Kg	cod.
2	89	46	246	3,8	SFURBOAL02
3	114	69	269	5,5	SFURBOAL03

- Sistema di sicurezza antiapertura accidentale costituito da tiranti in acciaio simmetrici
- Piedini di appoggio ergonomici ed antisdrucciolo
- Gradini in acciaio dotati di tappetini in gomma antisdrucciolo
- Guarda-corpo cm 34
- Imballo in termoretraibile con poster
- Gradini acciaio cm 21x30 verniciati con polveri epossidiche
- Profilo rampa di salita mm 35x20
- Profilo montante mm 20x15
- Larghezza di base cm 50

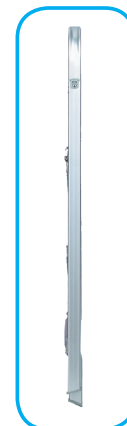

cm 4,5



CONFORME D.Lgs. 81/08



EN14183 TESTATE DAL TÜV



Bobo



Sgabelli in alluminio, pieghevoli, adatti per uso domestico, con gradini piani antisdrucciolo e piedini in PVC. Piattaforma cm 35x23.

La piattaforma conta come gradino



n.	m	m	m	Kg	cod.
3	0,82	0,62	2,60	2,0	SBOBO010

L'apertura accidentale è impedita da due barre in acciaio zincato
Imballo in termoretraibile (cm 82x14x42).
Sez. gradino mm 80 - Sezione profilo: mm 40x20



Bobo cm 14



CONFORME D.Lgs. 81/08

Aero Light



Sgabello sottilissimo e compatto in alluminio anodizzato nero perfetto per l'uso in casa, ufficio o negozio. Non sporca le mani dell'utilizzatore e non si arrugginisce e non si ossida. Dotato di ampi gradini piani in alluminio antisdrucciolo richiudibili a scomparsa nella struttura per risparmiare spazio di trasporto e stoccaggio. Il design dello sgabello presenta un appoggio a terra estremamente ampio che gli conferisce grande stabilità e comfort di utilizzo.

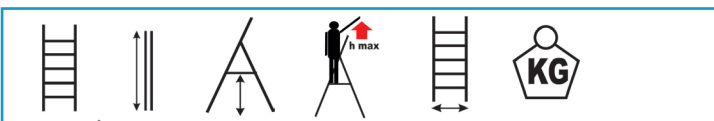

n.	m	m	m	cm	Kg	cod.
3	1,06	0,75	2,75	50	6,2	SAEROL03

• Dimensione gradini antisdrucciolo cm 26x33.
• Distanza tra i gradini cm 25.
• Spessore chiuso cm 4
Rivenditori: Confezioni da 3 pezzi per ogni modello.

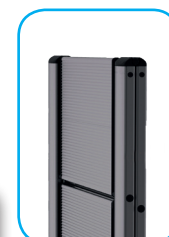

EN14183 TESTATE DAL TÜV



CONFORME D.Lgs. 81/08





Furbo



Sgabello in acciaio verniciato ideale per casa, ufficio o negozio. Piatto e molto compatto può essere riposto in uno spazio di 4,5 cm.

n.	cm	cm	cm	Kg	cod.
2	89	46	246	4,7	SFURBO02
3	114	69	269	6,5	SFURBO03

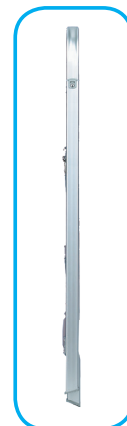

cm 4,5

- Sistema di sicurezza antiapertura accidentale costituito da tiranti in acciaio simmetrici
- Piedini di appoggio ergonomici ed antisdrucchiolo
- Guarda-corpo cm 34
- Imballo in termoretraibile con poster
- Gradini acciaio cm 21x30 verniciati con polveri epossidiche
- Profilo rampa di salita mm 35x20
- Profilo montante mm 20x15
- Larghezza di base cm 50



CONFORME
D.Lgs.
81/08



EN14183
TESTATE DAL
TÜV



GRIPSTEP



In acciaio verniciato con polveri epossidiche ad una salita con gradini piani ricoperti in gomma antisdrucchiolo con pedata da cm 26x38 (distanza cm 24).

n.	m	m	m	Kg	cm	cod.
2	0,95	0,48	2,48	4,5	23,0	SGRIPSTEP2
3	1,32	0,73	2,73	7,3	49,5	SGRIPSTEP3
4	1,57	0,96	2,96	9,7	51,5	SGRIPSTEP4



- Larghezza rampa di salita cm 40
- Tubolare tondo Ø 25 mm
- Imballo in termoretraibile
- Gancio di sicurezza anti-chiusura
- Spessore chiuso cm 15



EN14183
TESTATE DAL
TÜV

CONFORME
D.Lgs.
81/08



Steppy1



VIDEO



Sgabello girevole in polipropilene per uso domestico, ufficio, negozio e magazzino

- Piattaforma con zigrinatura antisdrucchiolo resistente e comoda
- Dotato di tre rotelle a scomparsa, può essere spinto con il piede e posizionato senza bisogno di sollevarlo
- Altezza totale cm 42
- Altezza di lavoro m 2,4
- Larghezza base cm 45
- Larghezza piattaforma cm 29
- Peso Kg 3,5
- Imballo in scatola di cartone



Quando si sale le ruote si ritraggono appoggiando e bloccando lo sgabello sull'anello in gomma antisdrucchiolo

cod. STEPPYBLU
cod. STEPPYROSSO



EN14183
TESTATE DAL
TÜV

CONFORME
D.Lgs.
81/08

PRODOTTI e-svelt

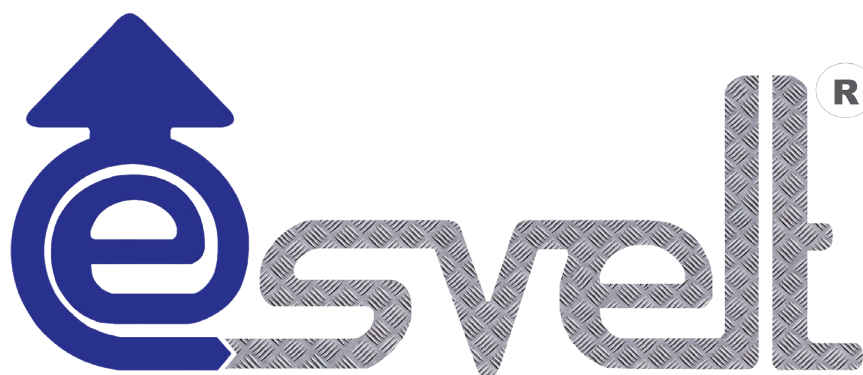

e-commerce di qualità

Prodotti a marchio riservato agli **e-commerce**

Prodotti selezionati da SVELT s.p.a. per fornire una gamma ideale ai rivenditori che distribuiscono tramite il loro **e-commerce**.

Articoli indicati per gli utenti orientati all'acquisto on line "di qualità".

Prodotti a norma, sicuri, certificati e garantiti, con un ottimo rapporto qualità/prezzo.

- Prodotti preparati con imballo speciale rinforzato (incluso nel prezzo) più resistente e appositamente studiato per il **dropshipping**.
- Ogni pacco ha etichetta identificativa ed in ogni imballo sono inseriti il certificato ed il manuale di istruzioni. Ogni prodotto è dotato di etichetta identificativa.
- Per poter essere competitivi online i prodotti, i prezzi e gli sconti sono diversi da quelli a marchio SVELT.
- Si può rapidamente accedere al prezzo del prodotto inquadrando con il cellulare il **Codice QR** presente in ogni pagina di questa sezione. Richiedere lo sconto e le condizioni all'agente di zona o al ns. ufficio vendite 035/681104.
- I prodotti più ingombranti sono forniti smontati per consentire un trasporto più economico. Tutti i prodotti da montare sono forniti di manuale di montaggio in Italiano.
- Se hai un e-commerce con piccoli volumi di vendita puoi usufruire del nostro servizio di drop-shipment (organizziamo noi il trasporto con il nostro corriere direttamente al tuo cliente finale addebitandoti il trasporto).
- Se hai un e-commerce con alti volumi di vendita dovrai provvedere autonomamente al trasporto con il tuo corriere, fornendoci i documenti necessari alla spedizione.
- Ogni prodotto è dotato di un **codice EAN**.
- Svelt vigila in modo che i prezzi di vendita offerti dai propri clienti siano corretti.

SCALE D'ACCESSO E D'APPOGGIO

Scale per Scaffali ESRF	pag.116 NEW
Scale d'accesso 45° e 54°	pag.125 NEW
Scale Corda	pag.136
Scale per Camion	pag.137

SCALE A CAVALLETTO

ESEVRPRO doppia salita	pag.136 NEW
------------------------	--------------------

TELESCOPICHE ULTRACOMPATTE

Telex 450	pag.117 NEW
Rescue Line	pag.118 NEW
Prime Line	pag.119 NEW
Combi Line	pag.120 NEW
Piattaforma telescopica Solid	pag.121 NEW

TELESCOPICHE

Dark in vetroresina dielettrica	pag.126
Telesky ESCK	pag.126 NEW
Teleskopic	pag.138 NEW

SCALE CON PARAPETTO

ESREG	pag.128 NEW
ESHA	pag.128 NEW
ESVE	pag.129 NEW
ESKP	pag.129 NEW

SGABELLI E SCALETTE

ESRD0015CK	pag.124 NEW
Kitchen step	pag.135 NEW

MAGATELLI IN ALLUMINIO

pag.115 **NEW**

SCALE IN VETRORESINA ISOLANTE

Dark telescopica	pag.126
------------------	---------

SCALE RETRATTILI PER SOFFITTI

Loft e Miniloft	pag.121 NEW
-----------------	--------------------

SCALE A CASTELLO E PALCO

ESTP Telepro	pag.127 NEW
Piattaforma a sbalzo per autobotti	pag.127 NEW
ESEP Palco	pag.130 NEW
ESEPCS Ponte	pag.130 NEW
ESRD0012 Torretta	pag.131 NEW
ESEPL Torretta salita comoda	pag.131 NEW

ACCESSORI

Fermascala universale gronadie	pag.134
Ganci unevernali per scale	pag.134
Fermascala Sicurclimb	pag.134 NEW
Dispositivo anticaduta Sicurup	pag.135 NEW
Kit Comfort (piattaforma e parapetto)	pag.135

SCALE DA CANTIERE

Hera e Gardia	pag.122 NEW
Potro e Multi	pag.123 NEW
Sgabello edile	pag.124

SCALE PER SOPPALCHI

Scale varie per soppalchi	pag.132
---------------------------	---------

PIATTAFORMA PIEGHEVOLE

Piattaforma telescopica	pag.116 NEW
-------------------------	--------------------

Magatelli in alluminio per pavimenti



Robusti magatelli in alluminio per decking con sezioni 20x40 di prima qualità resistente agli agenti atmosferici e facile da forare con viti autofilettanti. A differenza dei magatelli in legno non marcisce ed è eterno. Una struttura in alluminio leggera e flessibile in grado di adattarsi a tutti i tipi di decking, in legno o PVC, presenti sul mercato.

Caratteristiche tecniche:

- Profilo in alluminio estruso mm 40X20
- Spessore profilo mm 1,2

Lunghezze disponibili:

- mm 1860
- mm 2120
- mm 2625
- mm 2815
- mm 3205

INGOMBRO DI SPEDIZIONE

- cm 186x4x2
- cm 212x4x2
- cm 263x4x2
- cm 282x4x2
- cm 321x4x2



mm 1860 e-svelt
chiedi sconto al tuo agente

Note:

- Le lunghezze delle barre sono state studiate per avere il minimo scarto dal taglio delle barre in modo da mantenere il prezzo migliore possibile.
- Forniamo solo le barre in alluminio. Viti e clips sono escluse e non sono da noi fornite.
- Al prezzo in offerta bisogna sempre aggiungere i seguenti costi netti di imballo:
 - Fino a 300 barre = Euro 10,00+iva (per tutto il pacco)
 - Oltre a 300 barre = Euro 15,00+iva (per tutto il pacco)
- L'imballo può essere evitato su richiesta del cliente che provvederà personalmente al ritiro o a mezzo di corriere proprio se quest'ultimo non richiede l'imballo.

ESRF



cm/kg
 ESRF7 41x232x30/14
 ESRF9 41x278x30/17
INGOMBRO DI SPEDIZIONE



CONFORME
 D.Lgs.
 81/08



Portata
100 Kg

Scala scorrevole per scaffali in alluminio con gradini piani antisdrucciolo.

- Angolo di salita 65°
- Larghezza esterna/interna (B) mm 410/360
- Distanza tra i gradini mm 250
- Profondità gradino mm 80
- I 2 corrimani partono da cm 100 da terra
- 2 Ruote autobloccanti diametro 100 mm con freno aggiuntivo
- 2 piedi in gomma di appoggio a terra
- Dotata di carrello di scorrimento e sistema telescopico di chiusura della scala contro il muro
- Imballo speciale rinforzato per spedizione a mezzo corriere
- Scala è fornita con corrimani ed agganci smontati



shop e-svelt
 chiedi sconto
 al tuo agente

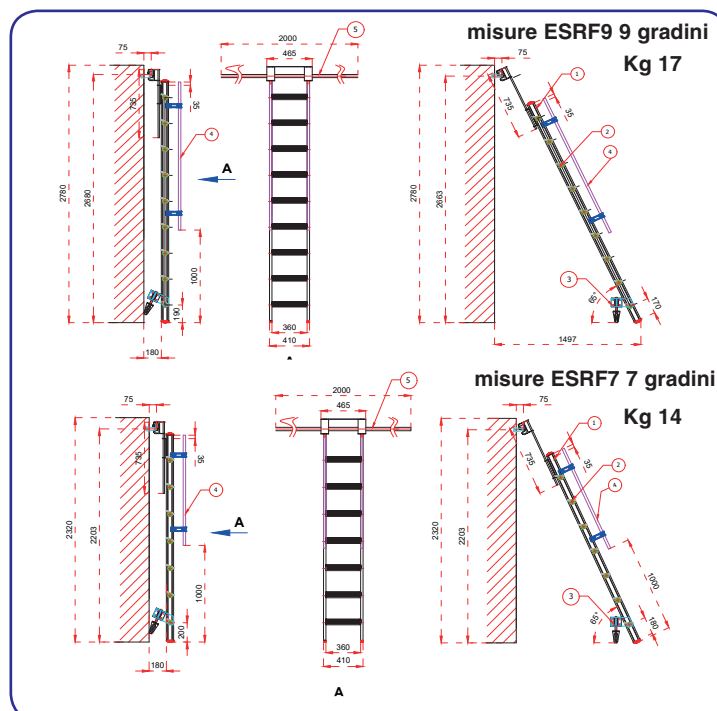

(cod. **ESRF7**) EAN 8012539004284
 (cod. **ESRF9**) EAN 8012539004291
 (cod. **SSCAF000** - BINARIO ALLUMINIO (C) m 3,00 EAN 8012539004307
 (cod. **SSCAFFSOSTSX** - SOSTEGNO FINECORSIA SX - EAN 8012539004314
 (cod. **SSCAFFSOSTDX** - SOSTEGNO FINECORSIA DX - EAN 8012539004321
 (cod. **SSCAFFSOSTIN** - SOSTEGNO FINECORSIA INTERM. (1 ogni m) - EAN 8012539004338

Piattaforma pieghevole telescopica



Costruita in alluminio mandrolato con superficie antisdrucciolo. Comoda da trasportare in quanto molto compatta e pieghevole. Ideale per lavori a bassa quota di imbianchini, imprese edili, controsoffittisti, stuccatori, gessisti, ecc. Diverse piattaforme affiancate forniscono un'ampia superficie di lavoro in sostituzione delle scomode, pesanti ed antiquate assi da ponte.

Superficie di calpestio di una piattaforma:

- Chiusa cm 120x30.
- Aperta cm 240x30
- Aperta e sfilata telesopicamente cm 400x30.



shop e-svelt
 chiedi sconto
 al tuo agente

CONFORME
 D.Lgs.
 81/08

Portata
100 Kg



GARANZIA
5 ANNI

- Struttura in alluminio estruso rinforzato
- Piano di calpestio in alluminio mandrolato antisdrucciolo
- Dotata di maniglia di presa per il trasporto
- Utilizzata come ponte su cavalletti deve essere posizionata su supporti stabili di larghezza adeguata e con portata adatta (100 Kg)
- Può essere posizionata ad un'altezza max di mm 1999 (vedi D.Lgs.81/2008)
- L'impalcato totale formato deve avere una larghezza minima di 90 cm di larghezza (vedi D.Lgs.81/2008)
- Lunghezza regolabile da cm 120 a cm 400 in pochi secondi
- Peso cad. Kg 19
- Gancio di blocco dello sfilo telescopico
- Cerniere di chiusura in alluminio lamellare

NOVITÀ



shop e-svelt
chiedi sconto
al tuo agente

Testate
secondo le
Norme Europee
UNI EN 131/6 2019
in vigore

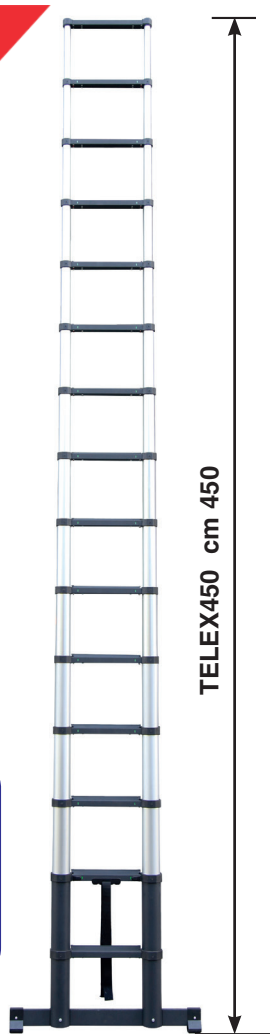

Indicatori di consenso per la salita in sicurezza

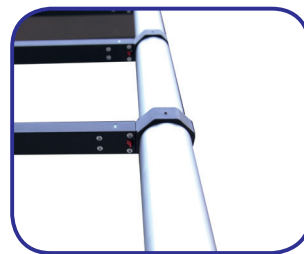

Cinghia di chiusura

Scale telescopiche ultracompatte a pioli profondi 4 cm.
Concepita per uso professionale è telescopica, ultracompatta, in alluminio anodizzato dotata di allargatore alla base.
I profili tubolari in alluminio non sporcano le mani grazie all'anodizzazione che conferisce grande fluidità nella chiusura e nell'apertura telescopica. Può essere riposta ovunque ed è ideale per installatori, artigiani, tecnici, autisti, idraulici, elettricisti, ecc.

- Pioli antidrucciolo ergonomici da 5 cm
- Giunti in nylon rinforzato per uno stabile fissaggio piolo/montante
- Piedini d'appoggio in pvc antidrucciolo
- Maniglia di trasporto
- Appoggi superiori in gomma per non scivolare sul muro e per non rovinare il muro stesso
- Cinghia di chiusura antiapertura accidentale
- Allargatore di base (92 cm)
- Distanza tra i pioli: 30 cm
- Imballo: sacco + polistirolo + scatola di presentazione



Maniglia di trasporto



Appoggi superiori in gomma

CONFORME
D.Lgs.
81/08



EAN 8012539004956							
cod.	n.	m	m	cm	m	cm	Kg
TELEX450	15	1,02	4,50	92	5,50*	9,3	19,5

* considerando di mettere i piedi sul quarto piolo partendo dall'alto come da norma europea

SISTEMA DI CHIUSURA AUTOMATICA

Premendo una sola volta i pulsanti a leva sulla base, la scala si chiude completamente

SISTEMA DI SICUREZZA PER LE DITA A NORME EUROPEE UNIEN131/6

La frizione di discesa impedisce lo schiacciamento delle dita

INDICATORI DI CONSENSO SUI GRADINI

Solo quando gli indicatori sono sul verde è possibile salire sul piolo

NUOVO SISTEMA ERGONOMICO DI APPOGGIO AL MURO

Distanza la scala per un comodo lavoro in parete e ne evita lo scivolamento.

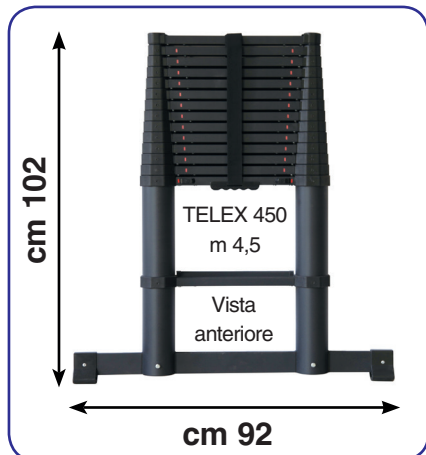



NOVITÀ



PORTATA
3 PERSONE
500 KG



RESCUE LINE cm 410



VIDEO 1



VIDEO 2



shop e-svelt
chiedi sconto
al tuo agente



CONFORME
D.Lgs.
81/08

EN1147



Gambe
telescopiche
Optional



Unica scala al mondo progettata per Esercito, Polizia, Carabinieri, Forze speciali, Protezione Civile e Vigili del fuoco con portata speciale di 500 Kg (3 persone). E' la prima scala telescopica al mondo in cui 3 persone possono salire o scendere dalla scala contemporaneamente. È prodotta con il rivoluzionario tubo dal profilo triangolare super-resistente che consente sia l'estrema portata in uso che l'utilizzo della scala come una barella di emergenza. Questo design unico rende la scala più resistente alla flessione e alla torsione e gli conferisce una rigidità unica al mondo che ne consente l'incredibile portata di 500 Kg certificata da un organismo internazionale a Norma Europea EN 1147. Rescue Line è specificamente progettata per consentire ai militari, ai vigili del fuoco e alla polizia di tutto il mondo di stivarla in mezzi molto piccoli, di trasportarla facilmente a braccia o sulle spalle (zaino) e di aprirla in pochi secondi per accedere fino a 4,1 m di altezza. Visto che queste forze speciali devono poter intervenire in gruppo in modo rapido, la scala consente di salire a 3 operatori contemporaneamente sia per l'intervento rapido sia per la fuga o l'evacuazione rapida in caso di pericolo.

- Maniglia di trasporto
- Pioli antidrucciolo profondi 50 mm
- Pad di presa sicura zigrinata sul profilo
- Portata per 3 persone (500 kg) Certificato EN 1147
- Rivoluzionario design a tubo triangolare
- Piedini e gradini in gomma inclinati per una migliore stabilità e massima sicurezza
- Gambe telescopiche per utilizzo su scale o in discesa con appoggi maggiorati (optional)
- Raggio minimo di manovra in spazi ridotti
- Apertura rapida, semplice e sicura
- Compatta e facile da trasportare: leggera ma resistente
- Realizzata in alluminio anodizzato di alta qualità con raccordi in plastica rinforzata con fibra di vetro
- Colore nero e rosso per vigili del fuoco, protezione civile e soccorritori - Colore nero per esercito, e forze speciali
- Imballo in scatola di cartone
- Etichette e manuale d'uso e manutenzione

INGOMBRO DI
SPEDIZIONE
cm 122x48x12



	n.	m	m	cm	m	cm	Kg
RESCUE LINE	13	1,17	4,10	47	5,00*	10	19,20

*Altezza di lavoro considerando di mettere i piedi sul quarto piolo partendo dall'alto

SISTEMA DI CHIUSURA AUTOMATICA

Premendo una sola volta i pulsanti sulla base, la scala si chiude completamente

SISTEMA DI SICUREZZA PER LE DITA A NORME EUROPEE UNIEN131/6

La frizione di discesa impedisce lo schiacciamento delle dita

INDICATORI DI CONSENSO SUI PIOLI

Solo quando le linguette rosse sono scattate e visibili sotto il piolo è possibile salire

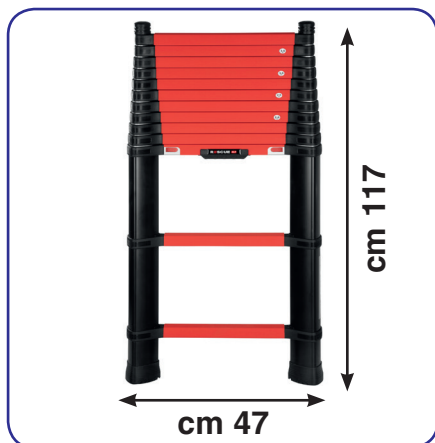

Rossa e nera per V.V.F. e mezzo di soccorso
cod. SRESCUER - EAN 7394483000590

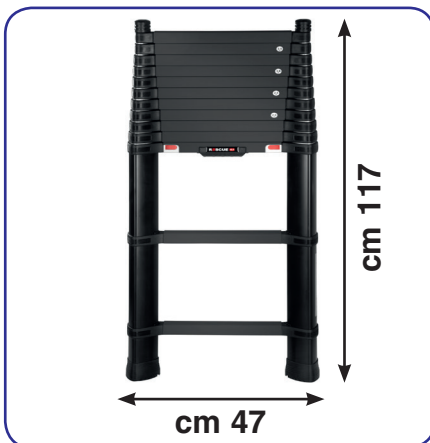

Nera per forze speciali, esercito e polizia
cod. SRESCUEB - EAN 7394483000606





NOVITÀ

Testate secondo le Norme Europee UNI EN131/6 2019 in vigore

CONFORME D.Lgs. 81/08



VIDEO 1



VIDEO 2



shop e-svelt
Prime line
410



shop e-svelt
Prime line
350



PRIME LINE cm 410



Gradini larghi



Linguette rosse di sicurezza su tutti i modelli



Sezioni superiori in gomma

Scale telescopiche ultracompatte a gradini piani profondi 8 cm. Concepite per uso altamente professionale. Non sporcano le mani grazie all'anodizzazione che conferisce grande fluidità nella chiusura e nell'apertura telescopica. Possono essere riposte ovunque e sono ideali per installatori, artigiani, tecnici, autisti, idraulici, elettricisti, ecc. L'innovativo profilo triangolare conferisce una resistenza alla flessione e un comfort di utilizzo superlativo e superiore a qualsiasi scala di questa tipologia presente sul mercato.

- Sistema di chiusura automatico
- Gradini antisdrucchiolo zigrinati e profondi 50 mm
- Piedini di base ergonomici antiscivolo
- Sezione triangolare dei montanti
- Stabilizzatori telescopici richiudibili su entrambi i lati
- Maniglia di trasporto integrata
- Imballo in scatola di cartone
- Etichette e manuale d'uso e manutenzione



Optional: livellatori telescopici con appoggi maggiorati (Rescue e Prime line)
SLIVELLATORI20
EAN 7394483000675



Optional: vaschetta porta attrezzi c
cod. SVASCHETTA
EAN 7394483001214 (Prime line)



Optional: fermascala per grondaie



Optional: Staffa di stoccaggio per furgoni e ripostigli
SSUPPORTO - 7394483000507 - (Rescue e Prime Line)

						INGOMBRO DI SPEDIZIONE 4,10: cm 93x48x12 3,50: cm 86x48x12		
cod.	n.	m	m	cm	m	cm	Kg	EAN

SPRIME410 (m 4,10)	13	0,93	4,10	56	4,90*	9,3	17,4	7394483001566
SPRIME350 (m 3,50)	11	0,87	3,50	55	4,30*	8,5	15,2	7394483001542

* considerando di mettere i piedi sul quarto piolo partendo dall'alto come da norma europea

SISTEMA DI CHIUSURA AUTOMATICA

Premendo una sola volta i pulsanti a leva sulla base, la scala si chiude completamente

SISTEMA DI SICUREZZA PER LE DITA A NORME EUROPEE UNIEN131/6

La frizione di discesa impedisce lo schiacciamento delle dita

INDICATORI DI CONSENSO SUI GRADINI

Solo quando le linguette rosse sono scattate e visibili sotto il piolo è possibile salire

ALLARGATORI SALVASPAZIO RICHIUDIBILI

Apertura e chiusura manuali



Scale Ultracompatte COMBI LINE



NOVITÀ



SCOMBILINE230



VIDEO



shop e-svelt
chiedi sconto
al tuo agente



GARANZIA
1 ANNO

CONFORME
D.Lgs.
81/08



Portata
150
Kg



Norma
EN131:6
Europee



uso professionale



Gradini larghi



Sezioni superiori in
gomma



Linguette rosse di
sicurezza

Realizzata in alluminio anodizzato molto resistente che non sporca le mani. Adatto per uso professionale e domestico. Permette di lavorare sia in posizione a forbice che in appoggio al muro e gli ultimi due gradini fungono da guardacorpo di sicurezza. Si compone di due sezioni telescopiche con gradini piatti antiscivolo che consentono di lavorare comodamente e in sicurezza.

Ha un doppio stabilizzatore per il pieno appoggio al suolo. Combi è omologata secondo la norma europea UNIEN131/6. Dotata di profilo triangolare, Combi Line è la scala a pioli ultracompatte più robusta sul mercato. Dotata di sistema di chiusura automatico. Per aprire la scala è sufficiente tirare i gradini in successione (come se fosse una canna da pesca) e in pochi secondi avremo la scala spiegata. Per sollevarlo basta premere gli interruttori sotto il secondo gradino e la scala si ripiega completamente in pochi secondi.

La scala in posizione chiusa è molto compatta e si inserisce perfettamente nel bagagliaio di un'auto.

- Doppia posizione in appoggio al muro e a cavalletto
- Gradini antiscivolo zigrinati, profondi 50 mm e livellati per ridurre al minimo lo scivolamento e l'affaticamento.
- Distanza tra i gradini cm 30
- Blocco sicuro con linguette indicatrici rosse per garantire la sicurezza durante la salita
- Rivoluzionario design a tubo triangolare
- Piedini in gomma per il massimo contatto al suolo per evitare scivolamenti
- Sezioni superiori in gomma che funzionano individualmente su superfici irregolari. Evitano lo scivolamento e il danneggiamento delle pareti.
- Apertura rapida, semplice e sicura da cavalletto a muro. Autolift collega lo schienale alla rampa di salita durante l'uso in appoggio al muro.
- Compatta e facile da trasportare: leggera ma resistente
- Realizzata in alluminio anodizzato di alta qualità con raccordi in plastica rinforzata con fibra di vetro
- Imballo in scatola di cartone
- Etichette e manuale d'uso e manutenzione

cod.	n.	m	m	cm	m	cm	Kg	EAN	INGOMBRO DI SPEDIZIONE	
									300:	230:
SCOMBILINE300	9	0,79	3,00	75	3,80*	9,3	19,2	7394483001603	300: cm 80x48x22	230: cm 73x48x22
SCOMBILINE230	7	0,73	2,30	68	3,10*	8,5	14,0	7394483001597		

*Altezza di lavoro considerando di tenere 60 cm di parapetto

SISTEMA DI CHIUSURA AUTOMATICA

Premendo una sola volta i pulsanti sulla base, la scala si chiude completamente

SISTEMA DI SICUREZZA PER LE DITA A NORME EUROPEE UNIEN131/6

La frizione di discesa impedisce lo schiacciamento delle dita

INDICATORI DI CONSENSO SUI PIOLI

Solo quando le linguette rosse sono scattate e visibili sotto il piolo è possibile salire

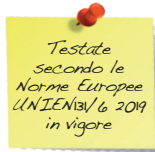

Maniglia di trasporto
integrata



Optional: Vaschetta
porta attrezzi

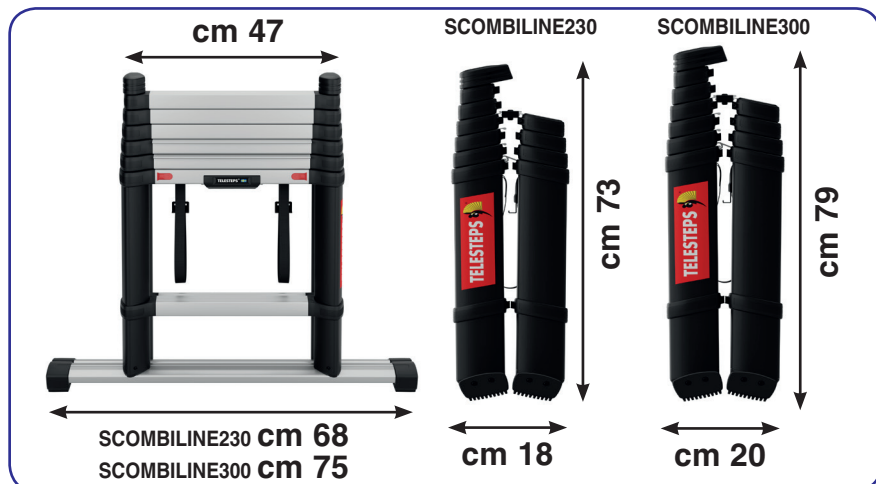

120



Piattaforma telescopica **SOLID** e sgabello industriale

cod. SSALISTEL
EAN 7394483612090



VIDEO

shop e-svelt
chiedi sconto
al tuo agente

uso professionale

cm 75x48x28
INGOMBRO DI
SPEDIZIONE





cm 62



cm 74

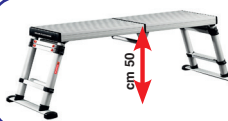
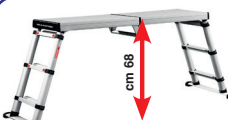
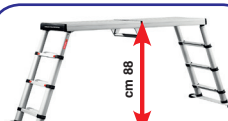

Solid

Per utilizzo professionale è costruita in alluminio anodizzato di alta qualità con raccordi in plastica rinforzata con fibra di vetro. Non sporca le mani dell'operatore. I gradini sono fissati ai montanti con sistema brevettato. La piattaforma in alluminio antiscivolo presenta una lunghezza maggiorata. Progettata per muratori, controsoffittisti, imbianchini e stuccatori. E' ideale anche per i carrozzieri poiché consente di verniciare con continuità i tetti delle monovolume e dei fuoristrada senza mai staccare il flusso della vernice. E' telescopica e richiudibile per consentirne il trasporto (minimo ingombro). Tutti i gradini e gli elementi costruttivi possono essere riparati dalla ns. officina specializzata in caso di rottura.

- 2 Stabilizzatori di base
- 3 diverse altezze alla piattaforma: cm 50/68/88
- Con 3 altezze di lavoro (alla mano): cm 250/270/290
- Maniglia di trasporto integrata
- Dimensioni di trasporto mm 740x280x620
- Piedini in gomma antiscivolo
- Imballo in termoretraibile
- Etichette e manuale d'uso e manutenzione
- Certificato di collaudo secondo le normative italiane
- Dimensioni piattaforma aperta 1365x410
- Larghezza rampa e piattaforma cm 62
- Distanza tra i gradini cm 25 - Profondità gradini cm 9
- Peso Kg 16
- Imballo in scatola di cartone

CONFORME
PPP
52178C
2018

TESTATO
DAL TÜV

Portata
150
Kg

GARANZIA
1
ANNO

CONFORME
D.Lgs.
81/08

NUOVO DESIGN



VIDEO

Optional: kit
telaio con
botola

cm 84x46x12
INGOMBRO DI
SPEDIZIONE

Lo spazio
necessario alla
estrazione è
incredibilmente
più basso delle
scale standard.

SCARICA LA
SCHEDE TECNICA
DAL SITO

D.Lgs.
206/2005
CODICE DEL
CONSUMO

Portata
150
Kg

GARANZIA
1
ANNO

uso domestico



Serie Loft





Scale telescopiche in alluminio anodizzato per uso interno. Leggerissima presenta un'ampia rampa di salita formata da nuovi montanti a sezione triangolare di estrema resistenza e stabilità. Si apre e si chiude senza sforzo in pochi secondi come una canna da pesca telescopica. Può essere installata in 10 minuti con le viti in dotazione sulla parete corta del foro nella soletta. Non necessita di lavori di muratura ed il montaggio può essere fatto direttamente dall'utilizzatore (dotata di istruzioni di montaggio). Imballo: scatola di cartone.

Dotazioni: Cinghia di apertura - 6 Viti di fissaggio per solai in legno - 2 molle di richiamo - Pedata gradini cm 4 - Loft 10 (gradini) - Miniloft (9 gradini) Inclinazione: 65° (soffitto da m 2,65) - 75° (soffitto da m 3,00)

Distanza minima botola-muro che consente l'estrazione: cm 100
Montaggio regolabile per altezze soffitto: Loft da m 2,55 a m 2,95 (aggancio scala -telaio regolabile); Mini Loft da m 2,25 a m 2,45

Dimensioni minime foro (larghezza per lunghezza):
Loft montata su soffitti da m 2,55-2,65: foro cm 52 x 92
Loft montata su soffitti da m 2,65-2,80: foro cm 52 x 100
Loft montata su soffitti da m 2,80-2,95: foro cm 52 x 110
Mini Loft montata sempre da m 2,25 a m 2,45: foro cm 52 x 60

Loft (Kg 16,6): cod. SLOFT20 - EAN7394483001634
Telaio con botola Loft cm 60x120: cod. SLOFTBOTMAXI
Miniloft (Kg 15,3): cod. SLOFTMINI20 - EAN 7394483001610
Telaio con botola Mini Loft cm 60x100: cod. SLOFTBOTMINI

Il Kit telaio/botola optional include la serratura e l'asta di apertura. In base al foro la scelta delle dimensioni botola è: cm 60x120 oppure 60x100.



loft e-svelt
chiedi sconto
al tuo agente



miniloft e-svelt
chiedi sconto
al tuo agente



NOVITÀ



VIDEO



Hera

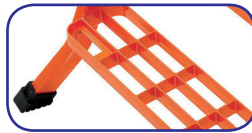

Robusta e resistente scala in acciaio per magazzini e lavori edili. Dotata di gradini in grigliato profondi 13 cm che consentono il defluire di liquidi, malta, sabbia, cemento, evitando il rischio di scivolare e cadere. Ideale per lavorare in edilizia è molto robusta e sicura. Dotata di cerniere rinforzate. I suoi piedi in gomma le impediscono di scivolare. Nella parte superiore del suo parapetto si trova una vaschetta per gli attrezzi mentre a metà del guardacorpo si trova un pianetto portautensili intermedio. La scala si ripiega occupando chiusa solo 14 cm. Entrambe le piattaforme si piegano contemporaneamente grazie al suo sistema di cerniere pieghevoli.

- Vaschetta portautensili superiore smontabile
- Pianetto intermedio portapacchi/utensili
- Piattaforma di lavoro in compensato antiscivolo
- Gradino antiscivolo in grigliato
- Giunto rinforzato
- Piedi in gomma antiscivolo
- Prodotta in acciaio
- Dimensioni pianetto portautensili intermedio: 320 x 360 x 9 mm
- Dimensioni piattaforma di lavoro: 320 x 300 x 9 mm
- Dimensioni gradino: 400 x 130 x 25 mm
- Altezza parapetto: 600 mm



n.	m	m	m	cm	Kg	cod.	EAN
4	1,75	0,90	2,90	59,0	13,7	ESHE4	8012539004543
5	2,00	1,10	3,10	59,0	16,0	ESHE5	8012539004550
6	2,25	1,40	3,40	59,0	18,1	ESHE6	8012539004567



shop e-svelt
chiedi sconto
al tuo agente



NOVITÀ

Testate contro il ribaltamento secondo le Norme Europee UNI EN 131-7 con spinta di 30 Kg a livello piattaforma



VIDEO



Gardia



In alluminio verniciato con polveri epossidiche è costruita con una robusta struttura per lavorare in cantiere. I gradini sono innestati nei montanti e successivamente saldati per ottenere un monolite ultra-resistente. Dotata di piano di lavoro in multistrato antiscivolo protetto da parapetti perimetrali provvisti di un cancelletto a battenti per un facile e comodo accesso e protezione a 360°. Ha gradini in grigliato antiscivolo profondi 13 cm: il gradino grigliato consente a liquidi, malta, sabbia, cemento di defluire evitando il rischio di scivolare e cadere. Un fermapiè è presente sui 3 lati della pedana per evitare che attrezzi o materiali cadano accidentalmente a terra.

- Prodotto in profilo di alluminio con spessore mm 2
- Facilissima da trasportare sulle 2 ruote
- Raggio di sterzata molto limitato
- Ruote caricate a molla; basta spingere la piattaforma con il piede e per spostarla, non è necessario sollevarla.
- Cancelletto di accesso richiudibile
- Allargatori richiudibili e maniglia di trasporto
- Consente di lavorare vicino alla parete.
- Larghezza di base ridotta (ingombro limitato)
- Tubo posteriore rialzato per superare ostacoli
- Pianetto portautensili lungo 20 cm
- Imballo speciale rinforzato per dropshipping



n.	m	m	m	Kg	cod.	EAN
2	1,67	0,5	2,50	15,0	ESGARDIA2	8012539004703
5	2,45	1,1	3,10	21,0	ESGARDIA5	8012539005175



shop e-svelt
chiedi sconto
al tuo agente



NOVITÀ



Potro

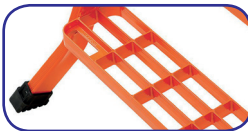

Sgabello industriale in acciaio con pedana in multistrato e gradini in grigliato antiscivolo drenante. Struttura robusta resistente alla corrosione e al lavoro intenso.

Dotata di gradini in grigliato profondi 13 cm che consentono il defluire di liquidi, malta, sabbia, cemento, evitando il rischio di scivolare e cadere.

Piattaforma superiore in compensato dotata di maniglia per il trasporto

- Gradino in grigliato antiscivolo: 400 x 130 x 25 mm
- Piattaforma in compensato antiscivolo: 260 x 365 x 9 mm
- Piedi in gomma antiscivolo
- Imballo speciale rinforzato per dropshipping



shop e-svelt
chiedi sconto
al tuo agente



INGOMBRO DI SPEDIZIONE						
ESP03 cm 90x60x30						
ESP04 cm 115x60x30						
n.	m	m	m	Kg	cod.	EAN

3	1,00	0,70	2,70	8,8	ESPO3	8012539004512
4	1,20	0,90	2,90	11,0	ESPO4	8012539004529



CONFORME
D.Lgs.
81/08



NOVITÀ



VIDEO



Multi

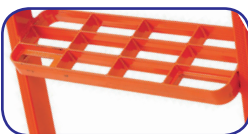

Sgabello multiposizione da cantiere in alluminio verniciato con polveri epossidiche. Dotato di pianetto porta attrezzi e pieghevole per un più facile trasporto.

- Facilissimo da trasportare
- Gradino grigliato antiscivolo
- Dimensioni gradino: 400 x 130 x 25 mm
- Dimensioni di trasporto: 1040x705x170 mm
- Peso: 9 kg
- Pianetto portattrezzi/porta secchio richiudibile e reversibile

Posizione sgabello:

- Dotato di pianetto porta-utensili richiudibile
- Altezza piattaforma: 47 cm
- Altezza di lavoro: 2,47 m
- Portata: 150 kg

Supporto per il taglio:

- Oggetti di grande diametro
- Oggetti di piccolo diametro

Tavolo da lavoro:

- Altezza di lavoro: 90 cm
- 4 piedi antiscivolo di appoggio a terra
- Portata: 50 kg

Cavalletto:

- 4 appoggi a terra antiscivolo
- Altezza di lavoro: 70 cm
- Portata: 50 kg



EAN 8012539004574

INGOMBRO DI SPEDIZIONE						
n.	m	m	m	cm	Kg	cod.

2	1,04	0,47	2,47	70,5	9	ESMULTI	110x75x20
---	------	------	------	------	---	---------	-----------



shop e-svelt
chiedi sconto
al tuo agente



CONFORME
D.Lgs.
81/08

sgabelli edili e industriali SCALETTE



shop e-svelt
chiedi sconto
al tuo agente

shop e-svelt
chiedi sconto
al tuo agente

3 gradini

4 gradini

Sgabello Edile



cod. SEDILZIA3
EAN 8012539002273
cod. SEDILZIA4
EAN 8012539063595

CONFORME
D.Lgs.
81/08



Sgabello pieghevole ad un tronco di salita, in acciaio zincato contro la ruggine e le intemperie. Robusto e resistente può essere richiuso per il trasporto e lo stoccaggio. Ideale per cantieri edili è dotato di gradini larghi grigliati che consentono il drenaggio di malta, sabbia, cemento e altro materiale. Permette di accedere comodamente a diversi piani in cantiere con appoggio stabile.

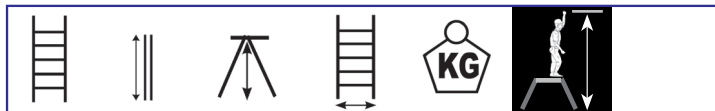

n.	m	m	cm	Kg	m	cod.
3	1,04	0,76	66,60	12,0	2,76	SEDILZIA3
4	1,39	0,80	66,60	15,6	2,96	SEDILZIA4

- Appoggio a terra con base allargata e piedini antiscivolo
- Struttura in acciaio zincato contro la ruggine e le intemperie
- Dispositivo di sicurezza anti-chiusura integrato
- Larghezza utile rampa di salita mm 500
- Profondità/distanza gradini: mm 205/240
- Ingombro a terra aperto mm: 3 gr. 762x666 - 4 gr. 985x666
- Manuale d'uso e manutenzione
- Profilo tubolare

3 gr. cm 110x67x23
4 gr. cm 137x67x23
INGOMBRO DI SPEDIZIONE



NOVITÀ

ESRD0015CK



VIDEO



shop e-svelt
chiedi sconto
al tuo agente

CONFORME
D.Lgs.
81/08



EN131
TESTATE DA TÜV



Sgabello professionale a gradini ad un tronco di salita. In alluminio ultra-resistente ideale per utilizzo su macchinari in officina. Gli ampi gradini piani antiscivolo in estruso nervato sono fissati ad una robusta struttura tubolare. La base ha un appoggio a terra estremamente ampio (cm 55) che gli conferisce grande stabilità e comfort di utilizzo. È inattaccabile dalla ruggine.

- Distanza tra i gradini mm 250
- 2 Ruote frontali di trasporto diam. 100 mm
- Altezza parapetto mm 1000
- Corrimani inclusi (destro e sinistro)
- Uso professionale portata Kg 150
- Dimensioni gradino mm 550x250 (largh.x profond.)
- Imballo speciale rinforzato per spedizione
- Etichette e manuale d'uso, montaggio e manutenzione

	cm/kg
ESRD0015CK2	58x62x143/15,5
ESRD0015CK3	58x87x168/20,5
ESRD0015CK4	58x110x193/25,5

INGOMBRO DI SPEDIZIONE



n.	m	m	cm	Kg	cm	cod.	EAN
2	0,48	2,48	55	15,5	54	ESRD0015CK2	8012539003799
3	0,75	2,75	55	20,5	77	ESRD0015CK3	8012539003805
4	0,96	2,96	55	25,5	104	ESRD0015CK4	8012539003812



La scala è spedita smontata con imballo rinforzato comodo per il trasporto

NOVITÀ

Scala 54°



shop e-svelt
chiedi sconto
al tuo agente

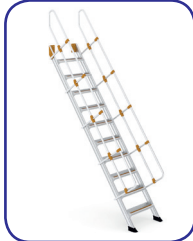
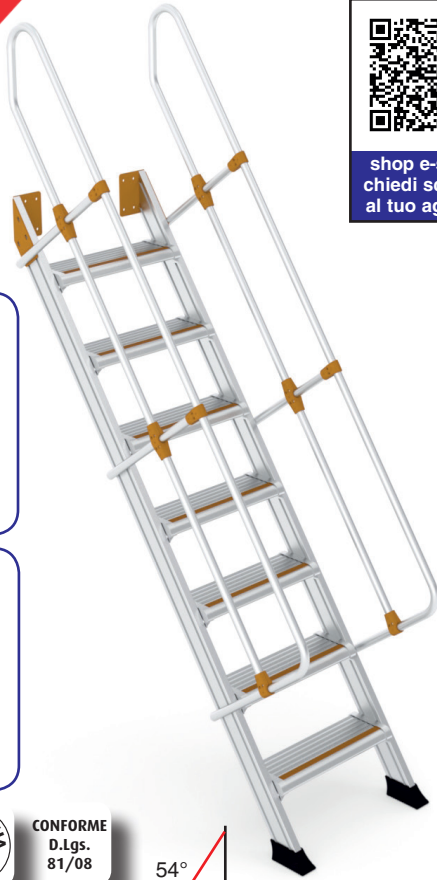

CONFORME
D.Lgs.
81/08



Scala in alluminio d'accesso in kit di montaggio dotata di corrimani, piedi di appoggio e staffe di fissaggio a terra e al muro.

- Altezza di sbarco max A = 250 mm in più rispetto all'altezza ultimo gradino
- Altezza 2 corrimani mm 530
- Altezza 2 corrimani allo sbarco mm 950
- Larghezza esterna mm 830
- Larghezza interna mm 700
- Angolo di salita 54°
- Distanza/profondità gradini mm 250/180
- 2 staffe di fissaggio a muro e a terra incluse
- 2 piedi in gomma di appoggio a terra inclusi
- Imballo speciale rinforzato
- Corrimani forniti smontati

	cm/kg
ESGBM3	68x125x28/18
ESGBM4	68x155x28/21,5
ESGBM5	68x186x28/26,5
ESGBM6	68x217x28/30
ESGBM7	68x255x28/35,5
ESGBM8	68x300x28/39
ESGBM9	68x318x28/44,5
ESGBM10	68x348x28/50

INGOMBRO
DI SPEDIZIONE

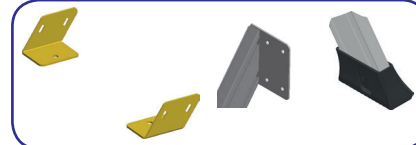

	n.	A m	cod.	EAN
📷	3	1,00	ESGBM3	8012539003942
	4	1,25	ESGBM4	8012539003959
📷	5	1,50	ESGBM5	8012539003966
	6	1,75	ESGBM6	8012539003973
📷	7	2,00	ESGBM7	8012539003980
	8	2,25	ESGBM8	8012539003997
	9	2,50	ESGBM9	8012539004000
📷	10	2,75	ESGBM10	8012539004017



NOVITÀ

Scala 45°

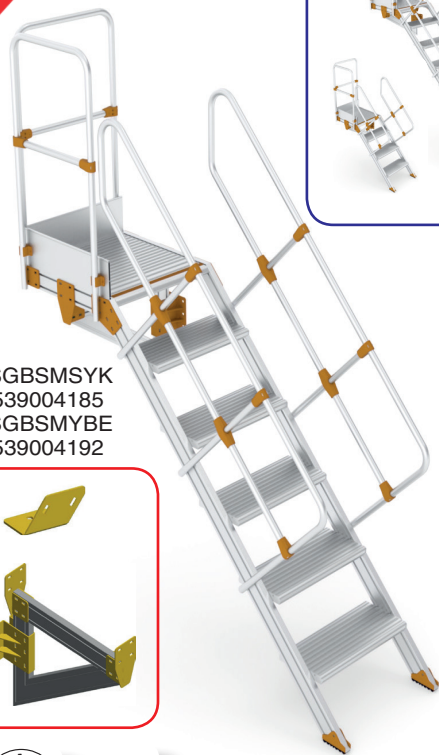

Optional

B: Cod. ESGBSMSYK

EAN 8012539004185

C: Cod. ESGBSMYBE

EAN 8012539004192

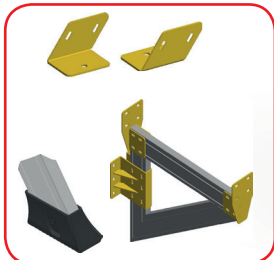

CONFORME
D.Lgs.
81/08



Scala in alluminio d'accesso in kit di montaggio dotata di corrimani, piattaforma, parapetti, piedi di appoggio e staffe di fissaggio a terra e al muro.

- Altezza di sbarco max = 250 mm in più rispetto all'altezza ultimo gradino
- Altezza 2 corrimani mm 530
- Altezza 2 corrimani allo sbarco mm 950
- Larghezza esterna mm 830
- Larghezza interna mm 700
- Angolo di salita 45°
- Dotata di 2 parapetti con altezza mm 1100 (posizionati a L per consentire lo sbarco a destra o a sinistra)
- Altezza fermapiEDE mm 166
- Distanza/profondità gradini mm 250/250
- Dimensioni piattaforma mm 630x615 (largh.xlung.)
- 2 staffe di fissaggio a muro e a terra incluse
- 2 piedi in gomma di appoggio a terra inclusi
- Imballo speciale rinforzato
- Corrimani forniti smontati



shop e-svelt
chiedi sconto
al tuo agente

Sbarco frontale Optional con:

- Parapetto aggiuntivo B
- Supporto aggiuntivo C

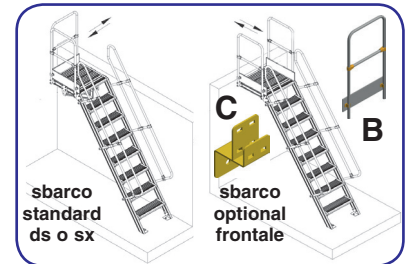
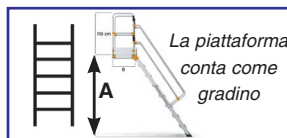

	n.	A m	cod.	EAN
📷	3+1	1,00	ESGBSM453	8012539004024
	4+1	1,25	ESGBSM454	8012539004031
📷	5+1	1,50	ESGBSM455	8012539004048
	6+1	1,75	ESGBSM456	8012539004055
📷	7+1	2,00	ESGBSM457	8012539004062
	8+1	2,25	ESGBSM458	8012539004079
	9+1	2,50	ESGBSM459	8012539004086
📷	10+1	2,75	ESGBSM4510	8012539004093

	cm/kg
ESGBSM453	80x140x55/45
ESGBSM454	80x185x45/49
ESGBSM455	80x215x39/39
ESGBSM456	80x245x39/44
ESGBSM457	80x290x39/48
ESGBSM458	88x314x21/34
ESGBSM459	88x350x21/35,5
ESGBSM4510	88x345x27/44,5
	88x386x21/38,5
	88x389x27/45

INGOMBRO
DI SPEDIZIONE

Scale e piattaforme TELESCOPICHE



shop e-svelt
chiedi sconto
al tuo agente



VIDEO



Dark



cod. SDARK
EAN 8012539063267
cod. SDARK10
EAN 8012539063755



Testate a
25000 V AC

CONFORME
D.Lgs.
81/08



Scala professionale telescopica in vetroresina con profilo maggiorato a sfilo telescopico con base allargata. La vetroresina utilizzata è resistente e leggera. Dotata di cerniera automatica in alluminio. E' superaccessoriata e concepita per utilizzo professionale intensivo, ha i profili maggiorati per una tenuta a norme europee. I pioli maggiorati ergonomici ziggrinati antisdrucolo consentono di un appoggio comodo e un perfetto assetto aumentando il comfort e le prestazioni lavorative

- Leggera, poliedrica e maneggevole
- La base allargata dà grande stabilità ed evita il ribaltamento laterale limitando il rischio di ribaltamento
- Profondità pioli elemento interno mm 35
- Profondità pioli elemento esterno mm 45/100
- Cerniere in acciaio
- Tamponi in PVC antisdrucolo
- Imballo in termoretraibile
- Testata a 25.000 Volts



8 gr. cm 132x75x26
10 gr. cm 160x75x26

INGOMBRO DI
SPEDIZIONE



n.	m	m	m	cm	Kg	Kg	cod.
8+8	1,29	2,00	4,15	74	150	18,0	SDARK
10+10	1,56	2,52	5,27	74	150	21,0	SDARK10



Telesky ESCK

NOVITÀ



VIDEO



shop e-svelt
chiedi sconto
al tuo agente



ESCK360 78x128x21

ESCK470 86x156x21

INGOMBRO
DI SPEDIZIONE

CONFORME
D.Lgs.
81/08



EN131.4
TESTATE DA
TÜV



Scala telescopica in alluminio con cerniera AUTOMATICA. Utilizzo professionale, utilizzabile a sfilo, a cavalletto e zoppa su scale. La scala telescopica multiposizione è leggera e facile da trasportare, può essere utilizzata sia all'interno che all'esterno. Può essere trasportata in piccoli veicoli poiché non occupa molto spazio quando è chiusa e grazie alla sua funzionale cerniera può essere utilizzata in varie posizioni. Una volta aperta nella posizione desiderata la cerniera automatica si bloccherà senza bisogno di essere toccata.



n.	m	m	m	Kg	cod.	EAN
8+8	1,28	1,73	3,60	13,2	ESCK360	8012539004130
10+10	1,56	2,26	4,72	16,8	ESCK470	8012539004147

- Larghezza rampa interna cm 35
- Ganci di blocco in acciaio ricoperti in nylon
- Tamponi ergonomici maggiorati in gomma antisdrucolo (max aderenza al suolo)
- Cerniera in acciaio con blocco automatico
- Etichette e manuale d'uso e manutenzione
- Norme Europee EN131 e Norme Italiane D.Lgs.81/08



NOVITÀ

ESTP Telepro



shop e-svelt
chiedi sconto
al tuo agente

Scala professionale in alluminio telescopica e trasportabile con protezione a 360° con cancelletto di sicurezza, dotata di allargatori telescopici regolabili.

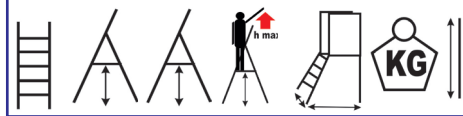

La piattaforma
conta come
gradino

n.	min. m	max. m	max m	cm	Kg	m	cod.	EAN
5x2	1,49	2,00	4,00	99x165	38	2,50	ESTP200	8012539003362
6x2	1,76	2,50	4,50	99x203	42	2,80	ESTP250	8012539003379

- Norme Italiane D.Lgs.81/08 e Norme Europee EN131/7 (solo con allargatori telescopici montati)
- Protezione 360° (cancelletto di sicurezza)
- Distanza tra i pioli mm 280
- 2 Ruote di trasporto diam. 100 mm
- Altezza parapetto mm 1000
- Dimensioni piattaforma mm 500x560 (largh.xlung.)
- Allargatori telescopici regolabili
- Piedi di appoggio a terra in gomma antisdrucchiolo
- Piattaforma in alluminio mandrolato
- Uso professionale portata Kg 150
- Imballo speciale rinforzato per spedizione a mezzo corriere

	cm/kg
ESTP200	100x250x30/27,5
ESTP250	100x280x30/31,5
ESTPSTB	24x14x138/4

**INGOMBRO
DI SPEDIZIONE**



CONFORME
D.Lgs.
81/08



EN131
TESTATE DA
TÜV



NOVITÀ

ESYP Autobotti



ESYP250



VIDEO



shop e-svelt
chiedi sconto
al tuo agente

Piattaforma per autobotti con scala in alluminio telescopica con protezione a 360° e cestello a sbalzo. Dotata di cancelletto di sicurezza.

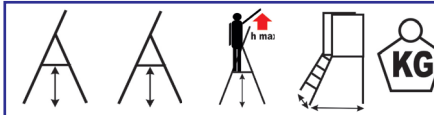

min. m	max. m	max m	cm	Kg	cod.	EAN
2,48	3,18	5,18	175x210	327	ESYP250	8012539004376
3,05	4,05	6,05	175x233	335	ESYP300	8012539004383

- Telaio in acciaio scala in alluminio
- Angolo di salita 65°
- Larghezza rampa mm 590
- Distanza/profondità gradini mm 250/120
- Dimensioni piattaforma cm 76x60
- Cancelletto di ingresso di sicurezza
- Catenella di protezione dello sbarco
- 4 Ruote diametro 200 mm con freno
- Maniglioni di ingresso e spinta sul telaio
- Dimensioni cestello a sbalzo alluminio cm 130x130x50
- 4 Livellatori telescopici a vite con manovella ergonomica
- Imballo speciale compatto e rinforzato per spedizione a mezzo corriere

	cm/kg
ESYP250	175x350x120/327
ESYP300	175x380x150/335

**INGOMBRO
DI SPEDIZIONE**

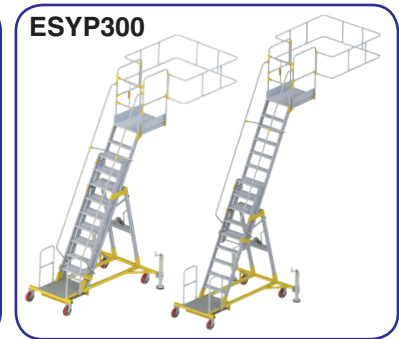

CONFORME
D.Lgs.
81/08



NOVITÀ

ESREG



shop e-svelt
chiedi sconto
al tuo agente

Corrimano optional cad.

cod. misura EAN

ESCOR0602 - cm 60 - 8012539004437

ESCOR1002 - cm 100 - 8012539004413

ESCOR1502 - cm 150 - 8012539004420



CONFORME
D.Lgs.
81/08



EN131
TESTATE DA
TÜV



Scala professionale con piattaforma in alluminio, guardacorpo e gradini piani maggiorati



n.	m	m	m	Kg	cod.	EAN
3	1,07	3,07	2,31	20	ESREG2	8012539003652
5	1,34	3,34	2,60	24	ESREG4	8012539003669
6	1,61	3,61	2,90	27	ESREG5	8012539003676
7	2,15	4,15	3,50	34	ESREG6	8012539003683
8	2,65	4,65	4,00	41	ESREG7	8012539003690
10	3,16	5,16	4,60	48	ESREG9	8012539003706

- Distanza/profondità gradini mm 250/100
- Gradini saldati ai montanti
- Vaschetta portattrezzi
- Piedi di appoggio a terra in gomma antiscivolo
- Altezza parapetto mm 600
- Dimensioni piattaforma in alluminio mandorlato mm 320x300 (largh.xlung.)
- Dotate di cinghie anti-apertura accidentale
- Imballo speciale rinforzato per spedizione a mezzo corriere



	cm/kg
ESREG2	51x166x20/7,0
ESREG4	56x220x20/11,5
ESREG5	59x247x20/13,5
ESREG6	61x274x20/15,0
ESREG7	64x300x20/16,5
ESREG9	69x355x20/19,0

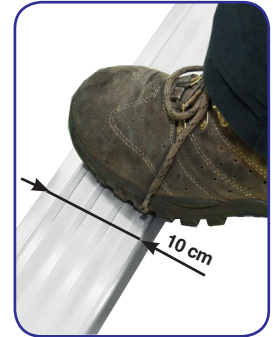

INGOMBRO
DI SPEDIZIONE

NOVITÀ

ESHA



shop e-svelt
chiedi sconto
al tuo agente



VIDEO

CONFORME
D.Lgs.
81/08



EN131
TESTATE DA
TÜV



Scala professionale con piattaforma e guardacorpo.

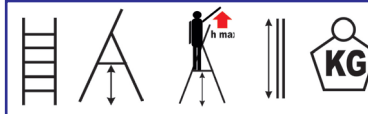

n.	m	m	m	Kg	cod.	EAN
4+1	1,19	3,19	2,01	6,2	ESHA104	8012539004109
5+1	1,45	3,45	2,24	7,0	ESHA105	8012539004116
6+1	1,71	3,71	2,51	8,0	ESHA106	8012539004123

- Robusto Profilo
- Maniglia di trasporto chiudibile
- Multifunzionale vaschetta porta attrezzi
- Robusta piattaforma
- Sistema di rivettatura e espansione del piolo
- Superficie dei gradini zigrinati antiscivolo - 10 cm
- Cerniere in acciaio
- Piedini antiscivolo
- Dimensioni della piattaforma: 25x28

	cm
ESHA104	50x201x15
ESHA105	53x224x15
ESHA106	56x251x15

INGOMBRO
DI SPEDIZIONE

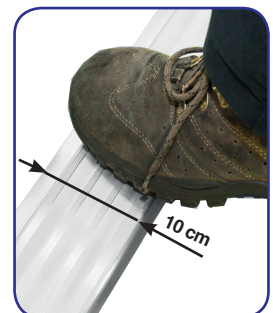

NOVITÀ

ESVE



shop e-svelt
chiedi sconto
al tuo agente

Scala con piattaforma in alluminio, guardacopo con larghezza e gradini piani maggiorati

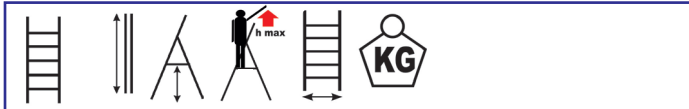

n.	m	m	m	cm	Kg	cod.	EAN
3+1	1,98	1,00	3,00	49,00	17,5	ESVE3	8012539003713
5+1	2,52	1,50	3,50	51,00	21,0	ESVE5	8012539003720
7+1	3,06	2,00	4,00	54,00	24,0	ESVE7	8012539003737

- Distanza gradini mm 250
- Profondità gradini mm 100
- Gradini saldati ai montanti
- Piedi di appoggio a terra in gomma antiscivolo
- Altezza parapetto mm 800
- Dimensioni piattaforma mm 420x530 (largh.xlung.)
- Piattaforma in alluminio mandorlato
- Uso professionale portata Kg 150
- 2 Ruote di trasporto diametro 100 mm
- Imballo speciale rinforzato per la spedizione

cm/kg	
ESVE3	76x198x30/17,5
ESVE5	82x252x30/21,0
ESVE7	87x306x30/24,0

INGOMBRO
DI SPEDIZIONE



CONFORME D.Lgs. 81/08

Portata 150 Kg

GARANZIA 2 ANNI

uso professionale

EN131 TESTATE DA TÜV

Portata 150 Kg

Norme EN131-7+ Europee

NOVITÀ

ESKP



shop e-svelt
chiedi sconto
al tuo agente

Scala professionale mobile con piattaforma. Scala a castello con salita comoda 54°, 4 livellatori, 4 ruote con freno e schienale verticale.



n.	m	m	m	Kg	m	cod.	EAN
3+1	1,07	3,07	2,31	20	1,0	ESKP3	8012539003591
4+1	1,34	3,34	2,60	24	1,0	ESKP4	8012539003300
5+1	1,61	3,61	2,90	27	1,0	ESKP5	8012539003317
7+1	2,15	4,15	3,50	34	1,0	ESKP7	8012539003324
9+1	2,65	4,65	4,00	41	1,0	ESKP9	8012539003331
11+1	3,16	5,16	4,60	48	1,2	ESKP11	8012539003348
13+1	3,75	5,75	5,25	55	1,5	ESKP13	8012539003355

- Protezione 360° (cancelletto di sicurezza)
- Distanza/profondità gradini mm 250/100
- Piedi di appoggio a terra in gomma antiscivolo
- Altezza parapetto mm 1000
- Fermapiedi cm 5
- Dimensioni piattaforma alluminio mandorlato mm 560x510 (largh.xlung.)
- 2 Ruote di trasporto diam. 100 mm e doppio allargatore di base
- Imballo speciale rinforzato per spedizione a mezzo corriere

cm/Kg	
ESKP3	77x231x66/20
ESKP4	77x260x66/24
ESKP5	77x290x66/27
ESKP7	77x350x66/34
ESKP9	77x400x66/41
ESKP11	77x460x66/48
ESKP13	77x525x66/55

INGOMBRO
DI
SPEDIZIONE



CONFORME D.Lgs. 81/08

Portata 150 Kg

GARANZIA 2 ANNI

uso professionale

EN131 TESTATE DA TÜV

Portata 150 Kg

Norme EN131-7+ Europee

NOVITÀ

ESEP

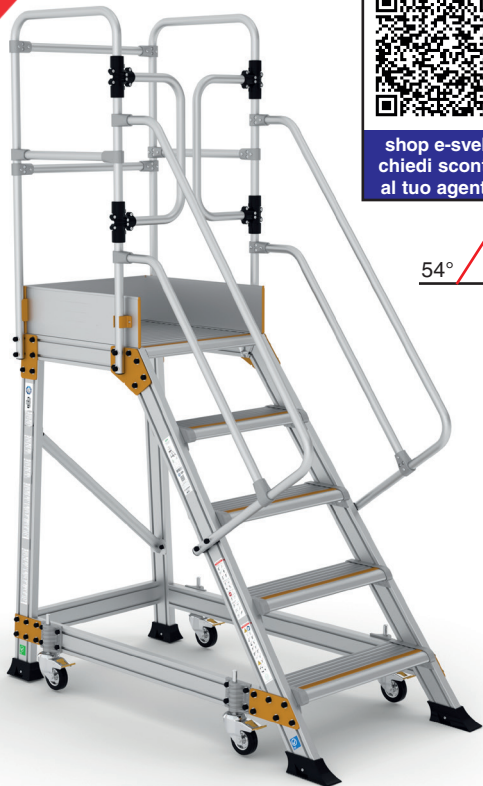

shop e-svelt
chiedi sconto
al tuo agente

54°

Scala a palco a gradini ad un tronco di salita con 4 ruote con freno e schienale verticale.

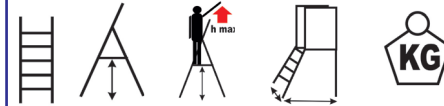

n.	m	cm	cm	Kg	cod.	EAN
3+1	1,00	3,00	78x138	51,20	ESEP3	8012539003461
4+1	1,25	3,25	80x155	59,60	ESEP4	8012539003478
5+1	1,50	3,50	83x173	64,40	ESEP5	8012539003485
6+1	1,75	3,75	86x190	69,80	ESEP6	8012539003492

- Protezione 360°
- Dotata di cancelletto di sicurezza
- Distanza/profondità gradini mm 300/180
- 4 ruote a molla diametro mm 100 dotate di freno
- Fermapiedi cm 20
- 2 Corrimani inclusi
- Altezza parapetto mm 1000
- Dimensioni piattaforma mm 600x610 (largh.x lung.)
- Piattaforma in alluminio
- Imballo speciale rinforzato per spedizione a mezzo corriere
- La scala è spedita smontata

Testate contro il ribaltamento secondo le Norme Europee UNI EN 131-7 con spinta di 30 Kg a livello piattaforma



cm/kg	
ESEP2	68,5x113x80/45,6
ESEP3	70x170x80/50,0
ESEP4	75x195x30/28,4
ESEP5	72x150x20/31,2
ESEP6	90x225x35/29,6
	80x175x24/34,8
	90x265x28/31,4
	73x190x18/38,4



INGOMBRO
DI
SPEDIZIONE

CONFORME
D.Lgs.
81/08



EN131
TESTATE DA
TÜV



NOVITÀ

ESEPCS



shop e-svelt
chiedi sconto
al tuo agente

54°

Scala professionale a ponte con 2 tronchi di salita.

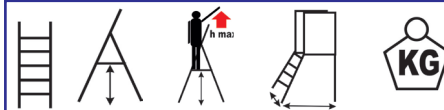

n.	m	cm	cm	Kg	cod.	EAN
2+1	0,75	2,75	75x190	47,00	ESEPCS2	8012539003515
3+1	1,00	3,00	78x226	57,50	ESEPCS3	8012539003522
4+1	1,25	3,25	80x262	65,00	ESEPCS4	8012539003539
5+1	1,50	3,50	83x298	74,00	ESEPCS5	8012539003546

- Protezione 360°
- Dotata di cancelletto di sicurezza su entrambi i lati
- Distanza/profondità gradini mm 300/180
- Distanza tra i gradini mm 300
- Profondità gradino mm 180
- Fermapiedi cm 20
- Corrimani inclusi
- Altezza parapetto mm 1000
- Dimensioni piattaforma in alluminio mm 600x750 (largh.x lung.)
- Imballo speciale rinforzato per spedizione a mezzo corriere
- La scala è spedita smontata

cm/kg	
ESEPCS2	81x126x26/17,5
	69x141x39/29,5
ESEPCS3	81x126x26/22,0
	66x181x39/35,5
ESEPCS4	81x139x26/23,5
	75x221x39/41,5
ESEPCS5	81x181x26/25,5
	81x191x45/48,5

INGOMBRO DI
SPEDIZIONE

OPTIONAL: kit 4 ruote con molla cod. ESEPW (EAN 8012539003553)



Kit 4 ruote
con molla
optional

CONFORME
D.Lgs.
81/08



EN131
TESTATE DA
TÜV



NOVITÀ

ESRD0012



shop e-svelt
chiedi sconto
al tuo agente

Scala a castello a gradini ad un tronco di salita con 4 ruote con freno e schienale verticale.

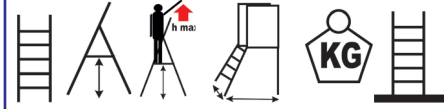

n.	m	cm	cm	Kg	m	cod.	EAN
3+1	1,00	3,00	100x100x200	35	1,00	ESRD001210	8012539003393
5+1	1,50	3,50	126x100x250	47	1,26	ESRD001215	8012539003416
7+1	2,00	4,00	150x100x302	59	1,50	ESRD001220	8012539003423
9+1	2,50	4,50	173x120x352	63	1,73	ESRD001225	8012539003430
11+1	3,00	5,00	196x120x402	74	1,96	ESRD001230	8012539003447

- Protezione 360° (cancellotto di sicurezza)
- Distanza/profondità gradini mm 300/80
- Inclinazione rampa di salita 60°
- 4 ruote diametro 125 mm con freno
- Fermapiedi cm 20
- Altezza parapetto mm 1000
- Uso professionale portata Kg 150
- Imballo speciale rinforzato per spedizione a mezzo corriere
- La scala è spedita smontata
- Dimensioni piattaforma in alluminio mm 500x560 (largh.xlung.)

Testate contro il ribaltamento secondo le Norme Europee UNI EN 131-7 con spinta di 30 Kg a livello piattaforma

	cm/kg
ESRD001210	65x180x40/35,0
ESRD001215	65x230x40/47,0
ESRD001220	95x290x27/21,5 75x190x16/37,7
ESRD001225	94x345x16/23,0 76x261x27/40,2
ESRD001230	87x379x16/26,6 80x311x27/48,0

INGOMBRO DI SPEDIZIONE



CONFORME D.Lgs. 81/08



EN131 TESTATE DA TÜV



NOVITÀ

ESEPL



shop e-svelt
chiedi sconto
al tuo agente

54°

Scala professionale mobile con piattaforma. Scala a castello con salita comoda 54°, 4 livellatori, 4 ruote con freno e schienale verticale.



n.	m	cm	cm	Kg	m	cod.	EAN
5+1	1,50	4,00	125x185x250	85,5	1,90	ESEPL1500	8012539003751
7+1	2,00	4,50	125x221x300	94,5	1,90	ESEPL2000	8012539003768
9+1	2,50	4,50	125x260x360	114,0	1,90	ESEPL2500	8012539003775
11+1	3,00	4,50	145x296x410	130,0	2,10	ESEPL3000	8012539003782

- Protezione 360° (cancellotto di sicurezza)
- Distanza/profondità gradini mm 300/180
- Inclinazione rampa di salita comoda 54°
- 4 ruote diametro 125 mm con freno
- Fermapiedi cm 20
- Altezza parapetto mm 1000
- Uso professionale portata Kg 150
- Imballo speciale rinforzato per spedizione a mezzo corriere
- La scala è spedita smontata
- Dimensioni piattaforma in alluminio mm 500x560 (largh.xlung.)

Testate contro il ribaltamento secondo le Norme Europee UNI EN 131-7 con spinta di 30 Kg a livello piattaforma



	cm/kg
ESEPL1500	96x161x16/20,0 66x166x31/29,0 131x182x47/36,5
ESEPL2000	96x221x16/22,0 66x228x31/36,0 131x221x47/38,0
ESEPL2500	96x291x36/37,0 66x291x31/36,5 131x257x47/40,5
ESEPL3000	96x347x36/44,5 66x353x31/42,0 149x291x47/43,5

INGOMBRO DI SPEDIZIONE



CONFORME D.Lgs. 81/08



EN131 TESTATE DA TÜV



Scale in Kit per SOPPALCHI acciaio o legno

Scale universali in kit di montaggio "fai da te". Possono essere montate sui nostri soppalchi ed anche su soppalchi già esistenti. Sono tutte regolabili entro un **range** di altezze e sono disponibili in diverse misure a seconda dell'altezza massima raggiungibile. Quelle in legno possono essere tagliate a misura (tacche di taglio già predisposte).

Scale per soppalchi



Cod.:
bianca SOPBSICALALEGNO
nera SOPSNSICALALEGNO

SA



VIDEO



shop e-svelt
chiedi sconto al tuo agente

- Universale per qualsiasi tipo di soppalco
- Altezza regolabile da mm 1600 a mm 2330
- Altezza regolabile ogni 121 mm
- Inclinazione scala: 70°
- Larghezza esterna mm 520

Scala in faggio verniciato regolabile in altezza in base all'altezza del soppalco.

Int. 46 cm
Ext. 52 cm

Sui montanti sono presenti delle tacche per il taglio a misura.

SE



M shop e-svelt
chiedi sconto al tuo agente

- Struttura in acciaio verniciato con polveri epossidi
- Corrimano in polimero flessibile

Universale è creata per essere agevolmente montata dall'utilizzatore in abitazioni o soppalchi ad uso privato. Ogni gradino in acciaio è dotato di superficie antiscivolo. Dotata di viterie e manuale necessari per il montaggio fai da te.

Cod.:
M bianca SOPMBSICALACHIOC
M nera SOPMNSICALACHIOC
S bianca SOPBSICALACHIOC
S nera SOPSNSICALACHIOC



SC



VIDEO



shop e-svelt
chiedi sconto al tuo agente

- Altezze necessarie al piano di calpestio a seconda dell'inclinazione: da cm 160 a 173 - da cm 173 a 209 - da cm 209 a 233 cm
- Altezza regolabile da mm 1603 a mm 2333
- Altezza regolabile ogni 121 mm
- Inclinazione scala regolabile da 45° a 63°
- Distanza tra i gradini cm 21

Altezza ed inclinazione regolabili. Montata parallelamente tra il soppalco ed una parete oppure tra il soppalco ed uno spazio vuoto. Il corrimano va richiesto a parte. Consente il risparmio di spazio. Il piccolo pianerottolo in cima ha una profondità di 42,5 cm. Esso fornisce un facile accesso al soppalco. Le scale sono fissate su un supporto di lamiera forata che sporge fuori dal soppalco. Se fosse necessario è possibile acquistare un pianerottolo di sbarco aggiuntivo.



Cod.:
bianca SOPBSICALALAT
nera SOPSNSICALALAT

Scale richiudibili salvaspazio

Scale che si richiudono contro il muro lasciando lo spazio di passaggio libero. Il kit include un connettore che consente questa possibilità. Può essere montata in modo che il muro sia a sinistra o a destra. Ha un sistema di bloccaggio automatico per impedire l'apertura involontaria della scala. È disponibile il kit di corrimani da posizionare sul lato opposto del muro (lato libero) sostenuto da 3 paletti. La scala va fissata al soppalco, al muro e a terra.

INCLINAZIONE 54°

- Modello S per soppalchi di altezza da cm 173 a cm 233
- Modello M per soppalchi di altezza da cm 173 a cm 282
- Regolabile ogni 12 cm
- Larghezza rampa: interna 42 mm / esterna 52 mm
- Corrimano sul lato libero obbligatorio Kg 7
- Gradini mm 393x205
- Distanza tra i gradini cm 28
- Peso totale Kg 60 (incluso corrimano)
- Numero gradini: 8



S54° shop e-svelt
chiedi sconto al tuo agente

Cod.:
S 54° bianca SOPBSICALASS54
M 54° bianca SOPMBSICALASS54
M 54° nera SOPMNSICALASS54



M54° shop e-svelt
chiedi sconto al tuo agente



VIDEO



INCLINAZIONE 45°

- Modello unico per soppalchi di altezza da cm 160 a cm 233
- Larghezza rampa: interna 42 mm / esterna 52 mm
- Corrimano sul lato libero obbligatorio Kg 7
- Regolabile ogni 12 cm
- Libretto istruzioni di montaggio
- Gradini mm 393x205
- Distanza tra i gradini cm 28
- Peso totale Kg 60 (incluso corrimano)
- Numero gradini: 8



VIDEO

Cod.:
S 45° bianca SOPBSICALASS45
S 45° nera SOPSNSICALASS45



S45° shop e-svelt
chiedi sconto al tuo agente



Scale per soppalchi

SB



VIDEO



Cod.:
S bianca SOPSBSCALAVERT
S nera SOPNSCALAVERT



shop e-svelt
chiedi sconto
al tuo agente

- Ultimi 60 cm senza pioli per sbarcare sul soppalco.
- Per soppalchi di altezza da cm 160 a cm 209
- Inclinazione: 80°

In faggio verniciato. Regolabile in altezza mediante tacche di taglio a misura. Viene fornita assemblata. Il sistema di ancoraggio superiore consente di riporre la scala sotto al piano quando non utilizzata (basculante). Un gancio fissa la scala al soffitto del soppalco una volta richiusa.

MG



shop e-svelt
chiedi sconto
al tuo agente



Int. 80 cm
Ext. 101 cm

- Universale per qualsiasi tipo di soppalco
- Montanti e pilastri balastra in acciaio verniciato
- Corrimani in alluminio anodizzato
- Misura gradini acciaio zincato mm 200x800
- Scala L altezza regolabile da mm 2100 a mm 3430 (16 gradini)
- Scala M altezza regolabile da mm 2090 a mm 2820 (13 gradini)

Cod.:
42° M bianca SOPMBSICALA42
42° M nera SOPMNSICALA42

SF - MF



VIDEO



Cod.:
54° M bianca SOPMBSICALA54
54° M nera SOPMNSICALA54
54° S bianca SOPSBICALA54



M54° shop e-svelt
chiedi sconto
al tuo agente

- Universale per qualsiasi tipo di soppalco
- Montanti in acciaio verniciato
- Pilastri balastra in acciaio verniciato
- Corrimani in alluminio anodizzato
- Misura gradini in legno di pino mm 693x205 (spessore 30 mm)
- Scala S altezza regolabile da mm 1730 a mm 2330
- Scala M altezza regolabile da mm 1725 a mm 2820

Scala Comoda regolabile fissata al soppalco tramite 2 staffe universali. E' basculante e può essere sollevata per inserire oggetti voluminosi o automobili.

LG

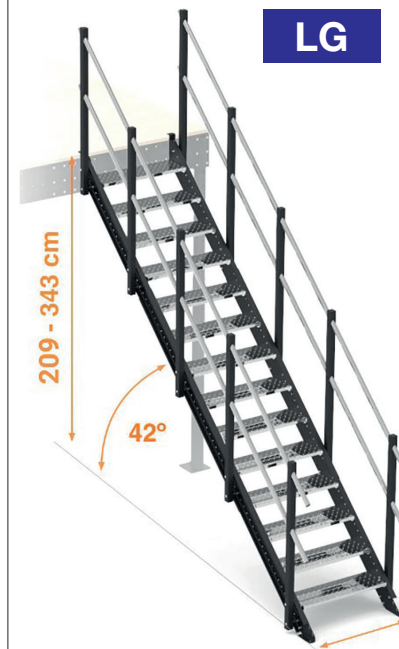

Int. 80 cm
Ext. 102 cm

La Scala a salita Comoda per Soppalchi è regolabile, costituita in acciaio verniciato (nera). Le travi portanti sono telescopiche e fanno sì che la scala possa adeguarsi a qualsiasi altezza del soppalco. Una volta trovata l'altezza corretta la scala va fissata solidamente al soppalco tramite 2 staffe universali.

Cod.:
42° L nera SOPLNSICALA42



shop e-svelt
chiedi sconto
al tuo agente

SD - MD



S shop e-svelt
chiedi sconto
al tuo agente

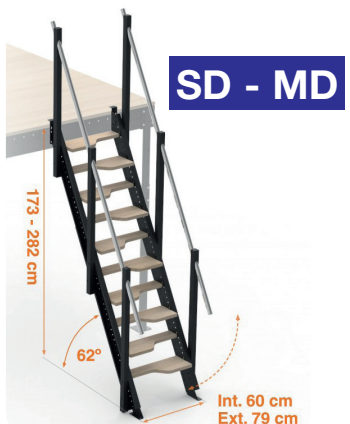

Cod.:
M bianca SOPMBSICALGIAPP
M nera SOPMNSICALGIAPP
S bianca SOPSBICALGIAPP
S nera SOPNSICALGIAPP

- Universale
- Montanti, pilastri balastra in acciaio verniciato
- Corrimani in alluminio anodizzato
- Inclinazione scala: 62°
- Scala S altezza regolabile da mm 1730 a mm 2333
- Scala M altezza regolabile da mm 1725 a mm 2820
- Altezza regolabile ogni 121 mm
- Distanza tra i gradini cm 22

Scale con ancoraggio universale a gradini alternati con altezza regolabile che possono essere installate su uno qualsiasi dei quattro lati del soppalco, parallele o perpendicolari al soppalco, nonché all'interno del piano. Sono basculanti e possono essere sollevate per consentire il libero passaggio di veicoli, oggetti ingombranti, ecc.



cm 240X120X60
INGOMBRO DI
SPEDIZIONE
Modelli:
SE MG LG



cm 240X85X10
INGOMBRO DI
SPEDIZIONE
Modello:
SB



cm 240X30X25
INGOMBRO DI
SPEDIZIONE
Modelli:
SD SF SC SA
RICHIUDIBILI



D.Lgs.
206/2005
CODICE DEL
CONSUMO



SA - SB: scale in faggio di alta qualità verniciato con olio di lino che gli dà un aspetto naturale, proteggendo la superficie del legno.
SC - SD - MD - SF - MF: Scale in acciaio verniciato (nero o bianco) a polvere polimerizzata poliestere termoindurente con uno spessore di rivestimento compreso tra 60 e 80 micron. La verniciatura a polveri epossidiche è perfetta e resistente alle intemperie. Gradini in legno in pino multistrato idrofuogo mm 30.
SE - MG - LG: Scale in acciaio verniciato (nero o bianco) a polvere polimerizzata poliestere termoindurente con uno spessore di rivestimento compreso tra 60 e 80 micron. Gradini in lamiera forata di acciaio.

Fermascala per grondaie



Fermascala universale portatile per grondaie: consente di fissare saldamente la scala alla grondaia a cui viene appoggiata per evitare movimenti accidentali durante l'accesso al tetto. **Si tratta di un sistema a montaggio rapido e sicuro.** L'attrezzo è leggero e portatile. La pinza si fissa saldamente alla grondaia e il morsetto aggancia la scala. Un cordino di sicurezza può essere inoltre fissato ad un aggancio sul tetto.

cod. FERMASCALAUNIV - Ingombro di spedizione cm 27x15x15



VIDEO



shop e-svelt
chiedi sconto
al tuo agente

Ganci universali per scale

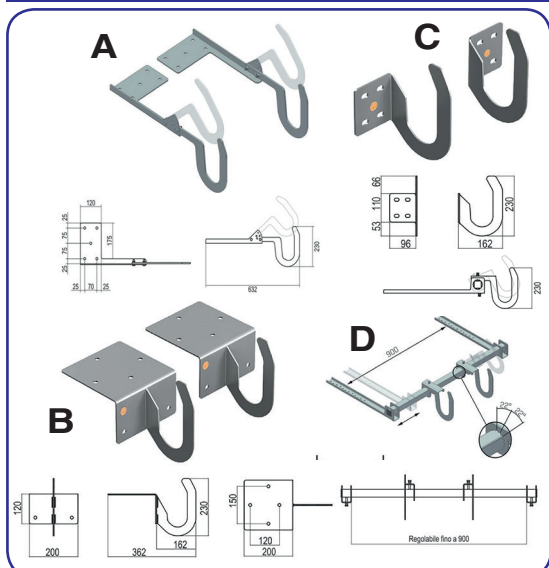

Ganci universali e certificati in acciaio zincato, possono essere fissati su qualsiasi tipo di parete in pochi minuti.

- Evitano lo sbandamento laterale o frontale della scala
- Utilizzabile per tutti i modelli di scale
- Evitano la caduta della scala

- A) Ganci ad inclinazione regolabile (per grondaie)
- B) Ganci ad angolo
- C) Ganci a parete
- D) Ganci a doppia regolazione (per tetti e piani inclinati)



shop e-svelt
chiedi sconto
al tuo agente



shop e-svelt
chiedi sconto
al tuo agente

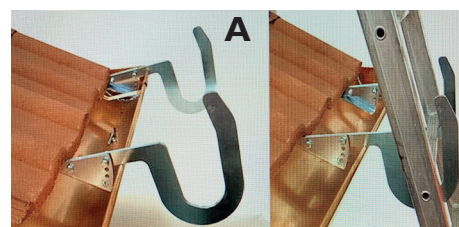

A, B, C

D

Sicurclimb Fermascala per tetti



La maggior parte delle cadute da scale sono causate dallo scivolamento della scala sul muro. Queste sono anche le cadute più rovinose causate dallo spostamento del baricentro dell'operatore che si sporge troppo da un lato. A volte sono causate anche dall'erroneo posizionamento della scala in appoggio con un'errata inclinazione rispetto al muro. Per questo abbiamo creato SICURCLIMB (per Salire Sicuri) facile da installare, consente di avere un punto di sicurezza fisso a cui appoggiare la scala a sfilo per accedere al tetto o ad una parete, in mancanza di altri sistemi di accesso come abbaini o scale fisse. Come sempre con un minimo investimento si possono evitare incidenti molto gravi. Una volta installato Sicurclimb rimane in posizione per sempre, invisibile e resistente agli agenti atmosferici. Una volta infilata ed inclinata per la salita la scala si trova automaticamente bloccata e salda per la salita sicura dell'operatore. La scala non può più né sbandare né scivolare! Finito il lavoro l'operatore sceso a terra con un movimento specifico (che non può essere involontario), libera la scala da Sicurclimb per poi riparla nel proprio magazzino.

Sicurclimb è BREVETTATO ed è fornito in 2 modelli adatti a tetti in calcestruzzo e a grondaie. Si adegua a tutti i modelli di scale presenti sul mercato con sezione profilo fino max 80 mm e larghezza max 42 cm. In dotazione manuale di montaggio e uso. Sicurclimb è collaudato ed è utilizzabile secondo il D.LGS 81/2008

Ordinare la versione **SICURCLLS** per tetti o muri in calcestruzzo (capannoni). Profilo scala fino a 80 mm

Ordinare la versione **SICURCGRO** per tetti dove è presente una grondaia (abitazioni). Profilo scala da 67 mm fino a 80 mm

Ordinare la versione **SICURCGRO67** per tetti dove è presente una grondaia (abitazioni). Profilo scala fino a 67 mm

Tutte le versioni hanno lo stesso prezzo.

VIDEO



shop e-svelt
chiedi sconto
al tuo agente

BREVETTATO

SicurUP



Kit per poter utilizzare la scala come punto di ancoraggio del D.P.I.

Specificatamente progettato per utilizzare la scala stessa con cui si lavora come struttura di aggancio e sostegno del D.P.I. Montare SICURUP su una scala ancorata alla parete, consente all'operatore, agganciato alla scala tramite imbracatura a 2 punti (non compresa), di lavorare in totale sicurezza.

In caso di caduta l'operatore sarà sostenuto dalla scala tramite il D.P.I.

- Peso totale staffe: kg 4
- Materiale staffe: acciaio inox



cod. SICURUP



shop e-svelt
 chiedi sconto
 al tuo agente

Kit Comfort



E' composto da una piattaforma di lavoro e da un guardacorpo. Entrambi gli accessori sono universali e possono essere montati su qualsiasi modello di scala d'appoggio a pioli. Gli accessori possono rimanere montati anche quando la scala viene chiusa e trasportata evitando di perdere tempo nello smontaggio; l'uso della scala che non è

ostacolato dalla loro presenza nè per lo sfilo nè per il trasporto. Una volta montati, questi accessori consentono di lavorare in sicurezza e comodità sulla scala eliminando la sensazione di fastidio innata che si prova in cima ad una scala in una sensazione di relax e comfort, aumentando la produttività. Portata Kg 150.

PIATTAFORMA DI LAVORO cod. **COMFORTPIATT**
 GUARDACORPO DI SICUREZZA cod. **COMFORTGUARD**
 INGOMBRO DI SPEDIZIONE: cm 60x60x20



VIDEO



shop e-svelt
 chiedi sconto
 al tuo agente

KITCHEN STEP

NOVITÀ



CONFORME
 D.Lgs.
 81/08



Sgabello in acciaio verniciato con polveri epossidiche ad un tronco di salita. Gradini piani ricoperti in gomma antiscivolo. Dotato di guarda-corpo maggiorato da 60 cm e gradini piani ricoperti in gomma antistrucchiolo con pedata da cm 20x31. Strutturato per utilizzo leggero in casa, ufficio, negozio. La struttura dello sgabello presenta un appoggio a terra ampio che evita lo sbandamento.



n.	m	m	m	Kg	cm	cod.
3	1,40	0,69	2,69	7,0	60	ESKITCHEN3

- Gradini larghi cm 31x20 (tappetino in gomma) antiscivolo
- Guarda-corpo maggiorato da cm 60
- Piedini in gomma antistrucchiolo
- Dimensioni di trasporto cm 140x47x15
- Spessore chiuso cm 15
- Progettato per l'uso casalingo
- Robusto e leggero in acciaio verniciato con polveri epossidiche



shop e-svelt
 chiedi sconto
 al tuo agente



Scala Corda



shop e-svelt
chiedi sconto
al tuo agente

cod: SCORDA
(prezzo di ogni sezione da 1 metro)

cod. SCORDA
EAN 8012539005212

Scala in corda costruita con montanti in fune di nylon e pioli in alluminio antisdrucciolo.

- Montanti in fune di nylon diam. mm 16
- Ganci ad anello inclusi
- Fusioni innesto pioli in alluminio
- Pioli in alluminio con superficie antiscivolo diam. mm 25
- Distanza tra i pioli mm 300
- Larghezza esterna mm 350
- Peso al m Kg 1,36
- Portata Kg 100

**ATTENZIONE
CONSEGNA 15 GIORNI**



Ganci in alluminio optional (consigliati)

- Coppia di ganci apribili in alluminio che consentono alla scala in corda di essere saldamente fissata più comodamente a diversi tipi di struttura
- Norma EN362
- Portata la coppia Kg 100



shop e-svelt
chiedi sconto
al tuo agente

cod: SCORDAGANC



CONFORME
D.Lgs.
81/08



NOVITÀ

ESEVRPRO



**GRADINI
RIVETTATI
CON 6 RIVETTI**

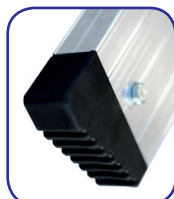

shop e-svelt
chiedi sconto
al tuo agente

**NESSUNA
SALDATURA**

Scala professionale a doppia salita a gradini piani rivettati ai montanti.



n.	m	m	cm	Kg	cod.	EAN	cm
2	0,50	2,05	39,00	3,5	ESEVRPRO2	8012539003560	39x57x18,5
3	0,75	2,30	41,00	5	ESEVRPRO3	8012539003577	41x84x18,5
4	1,00	2,55	44,00	6,5	ESEVRPRO4	8012539003584	44x111x18,5
5	1,25	2,80	48,00	7	ESEVRPRO5	8012539003614	48x138x18,5
6	1,50	3,05	50,00	8,5	ESEVRPRO6	8012539003621	50x165x18,5
8	2,00	3,55	54,00	12	ESEVRPRO8	8012539003638	54x219x18,5
10	2,50	4,05	60,00	15,5	ESEVRPRO10	8012539003645	60x273x18,5

- Distanza/profondità tra i gradini mm 250/80
- Gradini rivettati ai montanti con 6 rivetti
- Uso professionale portata Kg 150
- Profili mm 80x20
- Dotate di cinghie anti-apertura accidentale
- Piedi di appoggio a terra in gomma antisdrucciolo
- Imballo speciale rinforzato per spedizione a mezzo corriere

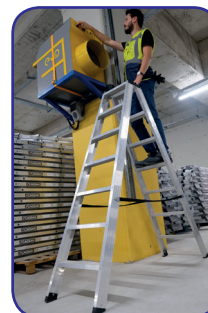

CONFORME
D.Lgs.
81/08



EN131
TESTATE DA
TÜV





4 gr. e-svelt
chiedi sconto
al tuo agente



5 gr. e-svelt
chiedi sconto
al tuo agente



6 gr. e-svelt
chiedi sconto
al tuo agente

4 gr.: cm 120x75x30
5 gr.: cm 150x75x30
6 gr.: cm 180x75x30
INGOMBRO DI
SPEDIZIONE

Serie di scale professionali in alluminio per l'accesso agli automezzi. Ideale per l'utilizzo nelle logistiche, corrieri, trasportatori. Molto leggera si trasporta ed installa facilmente in pochi secondi. Grazie a 2 magneti speciali con portata Kg 90 cad. la scala si blocca all'istante sulla sponda del camion. In pochi secondi può essere anche rimossa.

La rampa di salita è dotata di gradini piani zigrinati con profondità 130 cm per una salita veramente comoda dell'operatore che aumente al produttività se deve salire e scendere numerose volte. L'operatore può scegliere di utilizzare uno o 2 corrimani optional per aumentare il comfort.

- Salita comoda con inclinazione 55°
- Profilo scala mm 80x25
- Profondità gradini mm 130
- Larghezza massima con piedini mm 740
- N.2 staffe di sicurezza d' appoggio sopra il cassone
- N.2 calamite di fissaggio sponda camion con portata 90 Kg cad.
- N.2 gambe telescopiche che si adeguano all'altezza dello automezzo, e bilanciano eventuali dislivelli, buche, gradini
- N.2 piedi di appoggio al suolo basculanti che si adeguano alle imperfezioni del terreno
- Portata Kg 150
- Conformi alla normativa italiana: D.Lgs.81/08



Piedi snodati ergonomici
antiscivolo



Calamite di fissaggio alla
sponda con portata 90 Kg

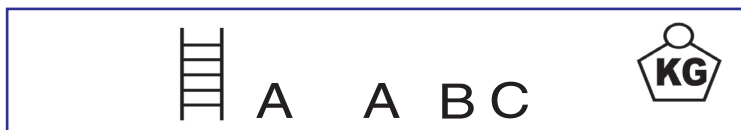

cod.	n.	min. cm	max cm	cm	cm	Kg	EAN
SACCESCAM4	4	1,03	1,18	74	60	10,6	8012539004345
SACCESCAM5	5	1,28	1,43	74	69	13,6	8012539004352
SACCESCAM6	6	1,53	1,68	74	78	16,6	8012539004369

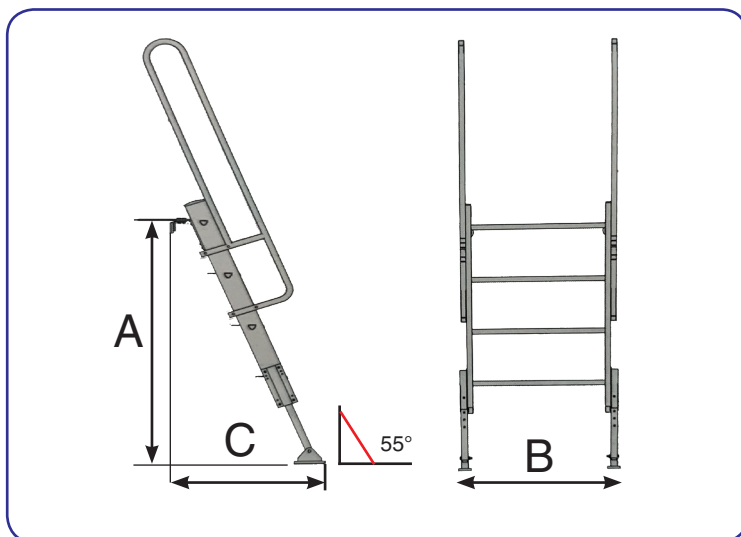

Kit 2 corrimani in
alluminio optional

**ATTENZIONE
CONSEGNA 20 GIORNI**



2 gambe telescopiche
regolabili in alluminio
con piede d'appoggio
snodato in dotazione



NOVITÀ

DISPONIBILE
DA SETTEMBRE
2023



max m 3,1

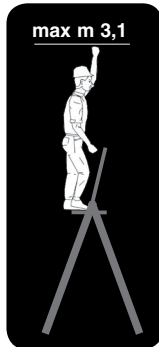

GARANZIA
2 ANNI

CONFORME
D.Lgs.
81/08

Portata
150
Kg

Norma
EN131
Europeo



shop e-svelt
chiedi sconto
al tuo agente

**TELESKOPICA
A 4
POSIZIONI**

Scala telescopica doppia multiposizione realizzata in alluminio anodizzato che non sporca le mani dell'utilizzatore. Progettata per uso domestico e per il "fai da te". Si compone di due sezioni (rampa e schienale) entrambe telescopiche con pioli e gradini piani antiscivolo che consentono di lavorare comodamente e in sicurezza a 3 diverse altezze. La scala in posizione chiusa è molto compatta e può essere facilmente trapiantata o riposta in un armadio. Può raggiungere 3 altezze di lavoro ed essere usata zoppa su scalinate.

- 3 altezze disponibili (sfilabile da 3 a 5 gradini)
- 2 gradini antiscivolo profondi 85 mm
- 3 pioli antiscivolo, profondi 30 mm
- Piattaforma antiscivolo cm 24x34,5
- Distanza tra i gradini/pioli cm 22
- Spessore chiusa cm 15
- Blocchi di sicurezza a scatto automatico
- Piedini in gomma antiscivolo per il massimo contatto al suolo per evitare scivolamenti
- Vaschetta porta-attrezzi e porta secchio
- Apertura rapida, semplice e sicura
- Compatta e facile da trasportare: leggera e resistente
- Realizzata in alluminio anodizzato di alta qualità con raccordi in plastica rinforzata
- Imballo in scatola di cartone cm 140x57x20
- Etichette e manuale d'uso e manutenzione



Peso Kg 5,8

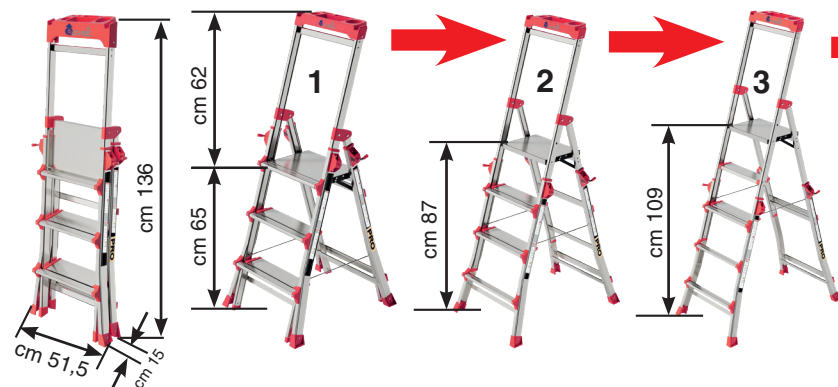

**L'UNICA
ZOPPA SU
SCALINATE**