



20 CATALOGO 22

SEGNALETICA

SICUREZZA
AZIENDALE
STRADALE

SOMMARIO

Segnali Divieto.....	5-15	Segnaletica Personalizzata.....	92-94
Segnali Pericolo.....	16-26	Cornici a Scatto.....	95
Segnali Pericolo / CLP.....	27	Bacheche per Interno.....	96
Segnali Obbligo.....	28-33	Bacheche per Esterno.....	97
Multisimbolo.....	34-35	Sistemi di Segnaletica.....	98
Bordo Macchina.....	36-38	Segnaletica in Plexi.....	99
Lingua Straniera.....	39-40	Pannelli Divisori.....	100
Informazione.....	41	Segnaletica Modulare "Onda".....	101-102
Segnaletica Emergenza.....	42-47	Segnaletica Modulare "Quadro".....	103-104
Segnaletica Antincendio.....	48-54	Delimitazione Aree.....	105-106
Segnaletica Luminescente.....	55	Segnaletica Stradale.....	107-113
Segnaletica a Pavimento.....	56-58	Cantieristica.....	114-118
Segnaletica Luminosa.....	59	Sistemi Antisosta.....	119
Monofacciali / Bifacciali.....	60-61	Colonnine e Catene.....	120
Norme ed Istruzioni.....	62-67	Specchi.....	121
Informazioni.....	68-70	Traccialinee.....	122
Sistema Qualità.....	69	Nastri Segnaletici.....	123
Raccolta Differenziata.....	71	Antiscivolo.....	124-125
Cavalletti Segnaletici.....	72	Profili Protettivi / Bumper.....	126-127
Indicazione.....	73	Protezioni Rigide.....	128-129
Direzione e Indicazione.....	74	Lockout / Tagout.....	130-134
Proprietà Privata.....	75-76	Controllo Accessi.....	135-136
Segnaletica su Palo.....	77	Protezione dall'Elettricità.....	137
Segnaletica Multifacciale.....	78	Pronto Soccorso.....	138-143
Identificazione Tubazioni.....	79-80	Lavaocchi e Docce.....	144-146
Segnaletica per Bombole.....	81	Protezione Ambientale.....	147-152
Adesivi.....	82-86	Antincendio.....	153-156
Trasporto Merci Pericolose.....	87-88	Lampade e Torce.....	157
Segnaletica ADR.....	89	Taglierini di Sicurezza.....	158-160
Borsa e Accessori ADR.....	90	Cestini e Posacenere.....	161-162
Dispositivi per Automezzi.....	91	Varie.....	163-164

CERTIFICAZIONE SISTEMA QUALITÀ UNI EN ISO 9001:2015 CERT. N° IGQ 2N05



PROPRIETÀ DI BASE



VERNICI: Utilizzare vernici a base solvente equivale a dare un'ottima garanzia per la resistenza agli agenti atmosferici e di conseguenza una lunga durata nel tempo.

Standard di produzione certificati assicurano una corretta e professionale gestione del processo di stampa, volto a rispettare le direttive previste dalla norma ISO 9001.



COLORAZIONI: Le tinte utilizzate per la segnaletica di sicurezza si avvicinano, per quanto possibile, a una scala di colori normalizzata usata principalmente nel settore della verniciatura (RAL).

● **Nero:** RAL 9011 ○ **Bianco:** RAL 9010 ● **Rosso:** RAL 3020
● **Giallo:** RAL 1023 ● **Blu:** RAL 5017 ● **Verde:** RAL 6024

PROPRIETÀ DEI MATERIALI

ALLUMINIO:

La maggior parte della produzione della segnaletica viene proposta su questo materiale. Scelta decretata per le sue ottime caratteristiche, che meglio si adattano ad ambienti esterni ed interni. Spessori variabili da 0,5 mm a 1 mm. Verniciatura superficiale poliuretanic, retro con finitura protettiva trasparente.

PVC ADESIVO:

Film adesivizzato calandrato morbido, 80 micron, senza cadmio, monomero, di tipo permanente. Durata all'esterno 2 anni. Adatto in ambienti esterni ed interni.

PVC RIGIDO:

Materiale plastico rigido estruso da 1 mm, ottima risposta alle aggressioni chimiche. La resistenza alle temperature è piuttosto bassa, può lavorare da -5°C a +60°C. Autoestinguento e con buone caratteristiche dielettriche.

POLISTIRENE:

Materiale plastico estruso da 0,3 mm. Le caratteristiche distintive di questo materiale sono la resistenza alle basse temperature (-40°C +70°C), il limitato assorbimento d'acqua e il ridotto peso specifico. Per questo motivo viene utilizzato in sostituzione alla carta per la segnalazione e l'identificazione di estintori, lucchetti, valvole, ecc.

FOTOLUMINESCENTE:

Costituito da pigmenti in grado di catturarne la luce. In caso di oscurità questo materiale sprigiona l'energia immagazzinata, illuminando il segnale stesso. Utilizzato in versione adesiva o applicato su alluminio, si rivela insostituibile in ambienti interni a rischio di incendio.

RIFRANGENTE:

Pellicola retroriflettente autoadesiva di altissima qualità, costituita da microsferiche capaci di restituire luce nel momento in cui vengono illuminate da una fonte di energia. Normalmente utilizzata in abbinamento a supporti stradali scatolati.



INFORMAZIONI GENERALI

Per una migliore lettura e interpretazione del catalogo, si propone un breve riepilogo ove si riassumono geometrie, colori e loro significato.



DIVIETO:

I segnali della serie “divieto” hanno fondo bianco, bordo rotondo rosso, banda rossa inclinata di 45° da sinistra a destra verso il basso, pittogramma nero. Eventuali testi ad integrazione del segnale verranno riportati in colore bianco (se in campo rosso) e in colore nero (se in campo bianco).



PERICOLO:

I segnali della serie “pericolo” hanno fondo giallo, pittogramma nero, bordo nero. Eventuali testi ad integrazione del segnale verranno riportati in colore nero su campo bianco o giallo.



OBBLIGO:

I segnali della serie “obbligo” hanno fondo bianco, pittogramma bianco su fondo blu rotondo. Eventuali testi ad integrazione del segnale verranno riportati in colore bianco (se in campo blu) e in colore nero (se in campo bianco).



EMERGENZA:

I segnali della serie “emergenza” hanno fondo verde, pittogramma e bordo perimetrale bianco. Eventuali testi ad integrazione del segnale verranno riportati in colore bianco (se in campo verde) e in colore nero (se in campo bianco).



ANTINCENDIO:

I segnali della serie “antincendio” hanno fondo rosso, pittogramma e bordo perimetrale bianco. Eventuali testi ad integrazione del segnale verranno riportati in colore bianco (se in campo rosso) e in colore nero (se in campo bianco).

La segnaletica proposta all'interno del presente catalogo è conforme, dove previsto, alla normativa UNI EN ISO 7010 e al D.Lgs. 81/08.

Un asterisco, posto a fianco del codice, vi aiuterà ad identificare con più facilità la segnaletica corrispondente alla normativa ISO 7010. Questa norma è stata introdotta oramai dal 2012 ed è sempre più adottata dai produttori e dagli addetti ai lavori proprio per la sua internazionalizzazione; il suo scopo è quello, infatti di essere compresa a livello mondiale per mezzo di un linguaggio comune, espresso attraverso una simbologia collettiva a tutti i paesi del mondo.

Azienda certificata ISO 9001:2015; rispettando i requisiti di tale norma offre al cliente un prodotto controllato e qualitativamente conforme. A questo servizio si aggiunge inoltre la certificazione di prodotto per la segnaletica stradale verticale, ottenendo un certificato **CE** di conformità.



CARTELLI SPECIALI

Nel catalogo troverete circa 15.000 codici di cartelli tra segnali di divieto, pericolo, obbligo, emergenza, antincendio e multisimbolo.

Se in tutto questo non trovate il segnale che fa al caso vostro, siamo comunque dotati di un reparto grafico equipaggiato con stampanti di grande formato.

Questo equivale a dire di potersi affidare ad un team di designer che saprà consigliarvi al meglio e tradurre graficamente una vostra idea o una vostra esigenza di segnalazione in un prodotto concreto.

Una ventennale esperienza maturata nel settore "cartelli speciali" ha portato a sviluppare un reparto oggi all'avanguardia e certamente qualificato per tutto quello che consiste la lavorazione su richiesta.

Maggiori informazioni a riguardo le trovate alle pagg. 92, 93, 94.

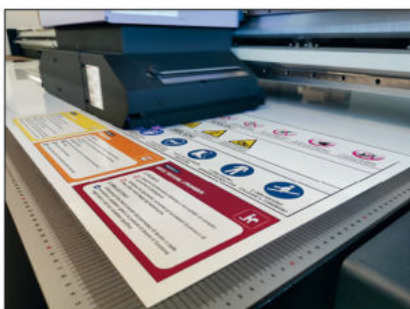

DIVIETO

FORMATO A - G - F - B - C



A = 125 x 125 mm
 G = 166 x 166 mm
 F = 270 x 270 mm
 B = 333 x 333 mm
 C = 500 x 500 mm

FORMATO CARTELLO	A	G	F	B	C
DIMENSIONI (B x H) mm	125x125	166x166	270x270	333x333	500x500
VISIBILITÀ	4 metri	6 metri	10 metri	12 metri	18 metri

* PITTOGRAMMI A NORMA UNI EN ISO 7010



100 A G F B C *



101 A G F B C *



102 A G F B C *



103 A G F B C *



104 A G F B *



107 A G F B C



108 A B



109 A B



110 A G F B C *



111 A F B *



112 A G F B *



113 A F G



114 A B



115 A G B *



116 A B



117 A G F B



118 A G F B *



119 A G F B C



120 A B



121 A B



122 A *



123 A *



124 A G F *



125 A *



126 A *



127 A *



128 A



129 A *



130 A *



1130 A *



1131 A *



1132 A G F *

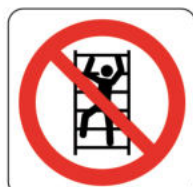

1133 A *



1134 A *



1135 A *



1136 A *

DIVIETO

FORMATO ORIZZONTALE
A - D - E



A = 333 x 125 mm
D = 1000 x 333 mm
E = 2000 x 500 mm

FORMATO VERTICALE
B - C

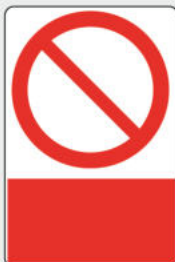

B = 333 x 500 mm
C = 500 x 666 mm

FORMATO CARTELLO	A	B	C	D	E
DIMENSIONI (B x H) mm	333x125	333x500	500x666	1000x333	2000x500
VISIBILITÀ	4 metri	12 metri	18 metri	15 metri	20 metri

* PITTOGRAMMI A NORMA UNI EN ISO 7010



131 A B C D E



132 A B C



133 A B D E



134 A B



1365 A



1370 A B



1379 A



1420 A



1430 A B C



1456 B



1463 A B



135 A B C D E



136 A B C



1330 A B



1406 A B



1410 A B C



137 A B C



138 A B C



139 A B C D



145 A B



146 A B

DIVIETO



147 A B



151 A B C



152 A B



153 A B



189 A B



193 A B



1318 A B



1319 A B



1332 A B



1334 A B



1382 A



1412 B



1413 B



1414 B



1415 B



1417 A B C



1421 A



1422 B



1439 A B



1451 A B C



1464 A B



1465 A B



140 A B



141 A B C



142 A B C



143 A B C



144 A B

DIVIETO



148 A B C



149 A B



150 A B



170 A B



171 A B



1311 A B C



1312 A B



1315 A B



1317 A B C



1320 A B



1348 B



1349 A B



1350 A B



1351 A B



1354 A B



1355 A B



1357 A B



1358 A B



1368 B



1369 A B



1374 A B



1375 A B



1383 A B



1384 A B



1385 A B



1386 B



1387 A B



DIVIETO



1416 B



154 A B C



155 A B



156 A B



157 A B C



158 A B C



164 A B C



1340 A B



1342 B



1343 B



1441 A B



1442 A B



159 A B C



1327 A B



1378 A B



1341 B



1443 A B



160 A B



161 A B



174 A B



1316 A B



1346 A B



1347 A B



1366 A B



176 A B



1338 A B



1367 A B

DIVIETO



1389 B



162 A B



167 A B



168 A B



169 A B



199 A B



1324 A B



1353 A



1371 A B



1372 A B



1390 A B



1391 A B



165 A B



166 A B



1314 A B



1373 A B



1393 A B



177 A B



178 A B



179 A B



198 A B



1381 A B



1394 A B



1395 A B

DIVIETO



1396 A B



1397 A B



1399 A B



1418 A B



191 A B



194 A B



195 A B



196 B



197 A B



1313 A B



1321 B



1331 A



1344 A B



1356 A



1377 A



1392 A



1398 A B



1400 B



1401 B



1402 A B



1403 A B



1404 A B



1405 B



1433 A



DIVIETO



**E' VIETATO
COSTITUIRE DEPOSITI DI
SOSTANZE INFIAMMABILI
ECCEDENTI I DIECI LITRI
NEI LOCALI DELL' EDIFICIO**

1440 A B



**E' ASSOLUTAMENTE
VIETATO MOVIMENTARE
MANUALMENTE
PESI SUPERIORI A KG. 30**

1444 B



**E' VIETATO
IMMAGAZZINARE
MATERIALI SUL PIANO
PIU' ALTO DEGLI SCAFFALI**

1447 A B



**VIETATO L'USO
DI BEVANDE
ALCOLICHE**

181 A B



**IN QUESTA ZONA
E' VIETATO BERE
E/O MANGIARE**

190 A B



**VIETATO USARE
LE SCALE
IN CATTIVO STATO**

175 A B



**NON USARE
IN CASO
DI INCENDIO**

192 A B



**NON USARE
IN CASO
DI EMERGENZA**

1446 A B



**NON
TRASPORTARE
PERSONE
montacarichi per sole cose**

1352 A



**VIETATO L'USO
ALLE PERSONE
NON AUTORIZZATE**

1407 A



**VIETATO L'USO
DEI CARRELLI
AL PERSONALE
NON AUTORIZZATO**

163 A B



**VIETATO
IL TRANSITO
AI CARRELLI
ELEVATORI**

180 A B



**VIETATO IL TRANSITO
AI CARRELLI NON
ANTIDEFLAGRANTI**

1325 A B



**VIETATO IL TRANSITO
E L'ACCESSO
AI CARRELLI ELEVATORI**

1336 B



**DIVIETO DI CIRCOLAZIONE
PER TUTTI I MEZZI DOTATI
DI MOTORE TERMICO**

1337 B



**VIETATO
TRASPORTARE
PERSONE**

172 A B



**VIETATO
TRASPORTARE
E SOLLEVARE
PERSONE**

173 A B C



**VIETATO SALIRE
SULLE FORCHE**

1431 A



**VIETATO SOSTARE
SOTTO LE FORCHE**

1432 A



**VIETATO FOTOGRAFARE
NO PHOTOGRAPH
DEFENSE DE PHOTOGRAPHER
FOTOGRAFIEREN VERBODEN**

1335 A



**DIVIETO DI ACCESSO
AI PORTATORI DI
STIMOLATORI ELETTRICI
(PACE MAKERS)**

1435 A B



**VIETATO ACCEDERE
AI LOCALI CON
APPARECCHI RADIO
E TELEFONICI ATTIVI**

1326 A



**VIETATO L'USO DI TELEFONI
CELLULARI O DI ALTRI
DISPOSITIVI ELETTRONICI**
if fine di acquisto o di erogazione dei personali immagini, filmati,
registrazioni vocali, ecc. è sempre permesso comunque scriverlo
della persona interessata.
**I TRASGRESSORI SONO SOGGETTI A SANZIONI
DA € 3.000 A € 30.000**
Articolo 172 del Regolamento (UE) 2016/679 (GDPR) - Art. 84 del Decreto
Interministeriale 18/02/2015

1423 A



**VIETATO L'ACCESSO
CON TELEFONI
CELLULARI ACCESI**

1429 A



**E' VIETATO
TENERE ACCESI E
USARE TELEFONI
CELLULARI**

1434 A



**NON INDIRIZZARE
GETTI D'ACQUA
SU MOTORI E
LINEE ELETTRICHE**

1448 A B



**VIETATO PASSARE
E SOSTARE SOTTO
I CARICHI SOSPESI**

1449 A B

DIVIETO



**VIETATO
APPOGGIARE
BICICLETTE**

1380 A



**DIVIETO DI ACCESSO
AI PORTATORI
DI PROTESI
METALLICHE**

1436 A



**VIETATO ENTRARE
CON OGGETTI
METALLICI**

1437 A



**VIETATO ENTRARE
CON CARTE DI CREDITO
TESSERE MAGNETICHE
CALCOLATRICI TASCABILI, ECC.**

1438 A



**VALVOLA
DI INTERCETTAZIONE
RAPIDA CIRCUITO GASOLIO
(MANOVRARE IN CASO D'INCENDIO)**

1460 A



**VALVOLA
DI INTERCETTAZIONE
RAPIDA CIRCUITO GAS
(MANOVRARE IN CASO D'INCENDIO)**

1461 A



**INTERRUTTORE
ELETTRICO
CENTRALE
(MANOVRARE IN CASO D'INCENDIO)**

1462 A



**INTERRUTTORE
TENSIONE
IMPIANTO
FOTOVOLTAICO**

1466 A

Formato B = 333x500 mm

Formato C = 500 x 666 mm



**VIETATO
L'ACCESSO
A PERSONE
E MEZZI NON
AUTORIZZATI**

1411 B C



**SPEGNERE IL
MOTORE DURANTE
IL RIFORNIMENTO**

1419 B



**SPEGNERE
IL MOTORE**

1426 B C



**VIETATO
TENERE ACCESSO
IL MOTORE**

1445 B



NELL'AUTORIMESSA E' VIETATO:
- FUMARE E USARE FIANNE LIBERE
- DEPOSITARE SOSTANZE INFIAMMABILI O COMBUSTIBILI
- ESIGERE RIFORNIZIONE A CALDO O PRONTO MOTORE
- PARCHEGGIARE VEICOLI A GPL NON CONFORMI AL
REGOLAMENTO ECCEZIONI 67/01
- PARCHEGGIARE VEICOLI A GPL IN PIANI CHE NON
SIANO QUELLI FIORI TERRE ED IL PRIMO PIANO
INTERNO
- PARCHEGGIARE VEICOLI CON PERDITE DI CARBURANTE
O LUBRIFICANTE

1453 B



**ALT!
NON PROSEGUIRE
SPEGNERE
IL MOTORE**

1427 B



**ALT!
VIETATO
L'ACCESSO
SPEGNERE
IL MOTORE
RIVOLGERSI
IN UFFICIO**

1428 B



NELL'AUTORIMESSA E' VIETATO:
- FUMARE E USARE FIANNE LIBERE
- DEPOSITARE SOSTANZE INFIAMMABILI O COMBUSTIBILI
- ESIGERE RIFORNIZIONE A CALDO O PRONTO MOTORE
- PARCHEGGIARE VEICOLI A GPL NON CONFORMI AL
REGOLAMENTO ECCEZIONI 67/01
- PARCHEGGIARE VEICOLI A GPL IN PIANI CHE NON SIANO
QUELLI FIORI TERRE ED IL PRIMO PIANO INTERNO
- PARCHEGGIARE VEICOLI CON PERDITE DI CARBURANTE
O LUBRIFICANTE

1359 B



1455

500x110 mm

Dimensioni: 500x666 mm

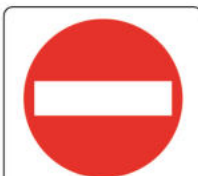

**VIETATO L'ACCESSO
AI CARRELLI
ELEVATORI**

182 C



**VIETATO L'ACCESSO
A PERSONE E MEZZI
NON AUTORIZZATI**

183 C



**VIETATO L'ACCESSO
E LA CIRCOLAZIONE
AGLI AUTOMEZZI
SPROVVISTI
DI PARAFIAMMA
AL TUBO DI SCARICO**

1408 C



**VIETATO L'ACCESSO
AGLI AUTOVEICOLI
NON AUTORIZZATI**

1409 C



**E' SEVERAMENTE VIETATO L'ACCESSO
ALLO STABILIMENTO, AL MAGAZZINO
ED AI REPARTI DI PRODUZIONE
A TUTTI I NON ADDETTI AI LAVORI
SE NON ESPRESSAMENTE AUTORIZZATI
DALLA DIREZIONE ED ACCOMPAGNATI
DA PERSONALE INTERNO
QUANTO SOPRA AI SENSI DELLE NORMATIVE
NORMATIVE ANTIFORTUNISTICHE
ED AL REGOLAMENTO INTERNO AZIENDALE**

1452 C



1322 A F D

A = 420 x 150 mm

F = 550 x 200 mm

D = 1000 x 333 mm



ATTENZIONE INFIAMMABILI

1323

1000x500 mm

DIVIETO



FORMATO VERTICALE
P - A - B - C

P = 125 x 175 mm
A = 166 x 230 mm
B = 270 x 370 mm
C = 440 x 600 mm

FORMATO CARTELLO	P	A	B	C
DIMENSIONI (B x H) mm	125x175	166x230	270x370	440x600
VISIBILITÀ	4 metri	6 metri	10 metri	16 metri

* PITTOGRAMMI A NORMA UNI EN ISO 7010



1951 P A B C *



1952 P A B *



1953 A B *



19510 P A B *



19511 P A B *



1954 P A B C *



19540 B *



1955 P A B C



19550 P A B C



19551 B C



19552 A B



19553 B C



1956 P A B *



19560 B *



1957 P A B *



1958 P A B *

DIVIETO



**VIETATO RIMUOVERE
PROTEZIONI E DISPOSITIVI
DI SICUREZZA**

1959 P A B



**VIETATO OPERARE
SU ORGANI IN MOTO**

1960 P A B



**E' VIETATO RIPARARE
OLIARE, REGISTRARE,
PULIRE ORGANI IN MOTO**

19600 P A B



**VIETATO IL TRANSITO
AI CARRELLI**

1961 B **



**VIETATO IL TRANSITO
AI CARRELLI NON
ANTIDEFAGRANTI**

19610 B **



**VIETATO SALIRE
SULLE FORCHE**

19611 P



**VIETATO SOSTARE
SOTTO LE FORCHE**

19612 P



**VIETATO
TRASPORTARE E
SOLLEVARE PERSONE**

19613 P



**LAVORI
IN CORSO
NON MANOVRARE**

1962 P A B **



**VIETATO L'USO
AI NON
AUTORIZZATI**

19620 P A **



**NON APRIRE
PRIMA DI AVERE
TOLTO LA TENSIONE**

19621 P A **



**NON ESEGUIRE LAVORI
PRIMA DI AVER TOLTO
LA TENSIONE**

19622 P A **



**NON USARE
IN CASO
D'INCENDIO**

1971 P A **



**MONTACARICHI
PER SOLE COSE
NON TRASPORTARE
PERSONE**

1972 P A **



**VIETATO L'ACCESSO
CON TELEFONI
CELLULARI ACCESI**

1981 P A B **



**E' VIETATO TENERE
ACCESI E USARE
TELEFONI CELLULARI**

1982 P A B **



**VIETATO L'USO DI TELEFONI CELLULARI
O DI ALTRI DISPOSITIVI ELETTRONICI**

19810 P A **

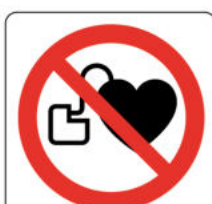

**DIVIETO DI ACCESSO
AI PORTATORI DI
STIMOLATORI ELETTRICI
(PACE MAKERS)**

1983 P A **



**DIVIETO DI ACCESSO
AI PORTATORI DI
PROTESI METALLICHE**

1984 P A **



**VIETATO ENTRARE
CON OROLOGI
MECCANICI O DIGITALI
ED OGGETTI METALLICI**

1985 P A **

PERICOLO



A = lato 140 mm
G = lato 210 mm
B = lato 350 mm
C = lato 580 mm

FORMATO CARTELLO	A	G	B	C
DIMENSIONI (L) mm	140	210	350	580
VISIBILITÀ	4 metri	6 metri	10 metri	16 metri

* PITTOGRAMMI A NORMA UNI EN ISO 7010



200 A G B C *



201 A G B C *



202 A G B C *



203 A G B C *



204 A G B *



205 A G B C *



206 A G B C *



207 A G B C *



208 A G B C *



209 A G B *



211 A G B *



212 A G B *



213 A G B



214 A G B



215 A G B



216 A G B



217 A G B



218 B



219 B *



220 A G B *



221 A G B *



222 A G B



223 A G B C



224 A B *



225 A B *



226 A G B *



227 A G B *



228 A B *



229 A B *



2001 A G B



2002 A G B *



2003 A G B *



2004 A G B



2005 A G B



2008 A G B



20020 A G B *



20025 A B *



230 B *

PERICOLO

FORMATO ORIZZONTALE

A



A = 333 x 125 mm

FORMATO VERTICALE

B - C



B = 333 x 500 mm

C = 500 x 666 mm

FORMATO CARTELLO	A	B	C
DIMENSIONI (B x H) mm	333x125	333x500	500x666
VISIBILITÀ	4 metri	10 metri	16 metri

* PITTOGRAMMI A NORMA UNI EN ISO 7010



231 A B C

*



232 A B C

*



233 A B C

*



234 A B C

*



2342 A

*



2343 A

*



235 A B C

*



236 A B C

*



237 A B C

*



238 A B

*



239 A B

*



240 A B C

*



241 A B C

*



242 A B

*



243 A B

*



244 A B

*



245 A B

*



246 A B

*



247 A B C

*



248 A B C

*



2313 B C

*

PERICOLO



2325 B

*



2326 B

*



249 A B C

*



250 A B C

*



2327 B C

*



2328 B

*



2338 A B

*



2339 A B

*



251 A B C

*



252 A B C

*



253 A B C

*



254 A B

*



255 A B

*



256 A B

*



257 A B

*



258 A B

*



259 A B

*



260 A B

*



261 A B

*



262 A B

*



263 A B

*



264 A B

*



265 A B

*



288 A B

*



289 A B

*



293 A B

*



294 A B

*



295 A B

*



296 A B

*



298 A B

*



2311 A

*



2316 A B

*



2317 A B

*



2319 A B

*



2320 A B

*



2321 A B

*



2322 A

*



2323 A

*



2324 B

*



2340 A B

*



2341 A

*



2349 A B

*



2361 A

*



2362 A

*



2363 A

*



2369 A B

*



2371 A

*



2381 A B

*



2386 A B

*



267 A B

*



268 A B

*



269 A B

*



271 A B

*



272 A B

*

PERICOLO



275 A B

*



287 A B

*



299 B

*



2306 A B

*



2307 B

*



2308 B

*



2309 B

*



2310 A

*



2312 A B

*



2315 A B

*



2331 A B

*



2332 B

*



2333 A B

*



2350 B

*



2351 A B

*



2352 A B

*



2353 B

*



2354 A

*



2357 A

*



2359 A

*



2364 A B

*



2366 A B

*



2367 A B

*



2372 A B

*



2378 A B

*



2379 A B

*



2383 B

*

PERICOLO



2384 B

*



2385 B

*



266 A B

*



285 A B

*



286 A B

*



2356 A

*



2355 A

*



2368 A

*



270 A B



276 A B

*



279 A B

*



280 A B

*



282 A B



283 A B



284 A B



292 A B



2301 A B C

*



2302 A B

*



281 A B



2304 A B



2305 A B



2380 A B



273 A B

*



2303 A B

*



274 A B

*



2347 A B

*



2373 A B

*

PERICOLO



2346 A B

*



2334 A B



2335 A B



2336 A B



2344 A B



2374 A B



2375 A B

*



2337 A B



2345 A B



2348 A B

*



2360 A



2370 A B



291 A B

*



2318 A B



2329 A B



2330 B

*



2365 A B



2376 A



2382

P = 180 x 120 mm
A = 333 x 125 mm
B = 400 x 200 mm



001

MODELLO ENEL
P = 120 x 120 mm
F = 250 x 250 mm
G = 370 x 370 mm
L = 500 x 500 mm

FORMATO P - A - B - C



P = 150 x 150 mm
 A = 220 x 220 mm
 B = 360 x 360 mm
 C = 500 x 500 mm

FORMATO CARTELLO	P	A	B	C
DIMENSIONI (B x H) mm	150x150	220x220	360x360	500x500
VISIBILITÀ	4 metri	6 metri	10 metri	16 metri

* PITTOGRAMMI A NORMA UNI EN ISO 7010



PERICOLO D'INCENDIO

2951 P A B C *



MATERIALE INFIAMMABILE

29510 P A B *



LIQUIDO INFIAMMABILE

29511 P A B *



GAS INFIAMMABILE

29512 A B *



PERICOLO D'ESPLOSIONE

2952 B *



GAS ESPLOSIVO

29520 B *



SOSTANZE VELENOSE

2953 P A B *



MATERIALE TOSSICO

29530 P A B *



PERICOLO DI ASFISSIA

29531 B *



CORROSIVI

2954 P A B C *



RADIOATTIVITA'

2955 P A *



RADIAZIONI IONIZZANTI

29550 P A *



ZONA CONTROLLATA

29551 P A B *



CARICHI SOSPESI

2956 B C *



CARRELLI ELEVATORI

2957 B *



PASSAGGIO CARRELLI

29570 B *



CORRENTE ELETTRICA

2958 P A B *



ALTA TENSIONE

29580 A B C *



TENSIONE

29581 P A *



IMPIANTO IN TENSIONE

29582 P A *

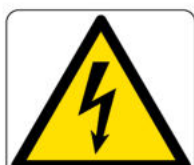

QUADRO SOTTO TENSIONE

29583 P A *

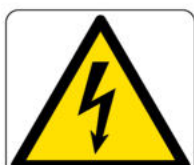

CABINA ELETTRICA

29584 A B *

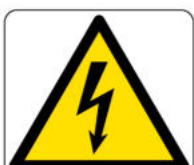

220 VOLT

29585 P A B *



380 VOLT

29586 P A B *



15.000 VOLT

29587 B *

PERICOLO

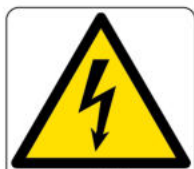

scrivibile

29588 P A B *



PERICOLO DI FOLGORAZIONE

29589 P A B *



PERICOLO DI MORTE

295801 A B *

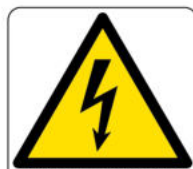

TENSIONE ELETTRICA PERICOLOSA

295802 P A B *



TENSIONE DI RITORNO

295803 A B *



PERICOLO

2959 P A B *



LIMITE DI SICUREZZA

29590 P A *



LAVORI IN CORSO

29592 B *



AVVIAMENTO AUTOMATICO

29591 B *



CADUTA MATERIALI

2960 B *



PAVIMENTO SCIVOLOSO

2961 B *



ATTENZIONE ALLE MANI

2962 P A B *



SUPERIORE A 85 dB(A)

2963 P A B



PERICOLO DI USTIONE

2964 P A B *



TEMPERATURA ELEVATA

29641 P A B *



RADIAZIONI DA SALDATURA

2965 B



PERICOLO DI CADUTA

2966 B *



ORGANI IN MOTO

2967 P A B



PERICOLO BIOLOGICO

2968 P A B *



APERTURA NEL SUOLO

2969 B



PERICOLO D'INCIAMPO

2970 B *



PROIEZIONE SCHEGGE

2971 B



SPRZZI INCANDESCENTI

2972 B



CAMPO MAGNETICO

2973 B *



VEICOLI SU ROTAIA

2974 B C



COMBURENTE

2977 B *



BASSA TEMPERATURA

2978 P A B *



ATMOSFERA ESPLOSIVA

2979 P A B C



PERICOLO ESPLOSIONE
DANGER EXPLOSION

29791 P A B C



PERICOLO DI ASFISSIA

2980 P A B *



SERVOSCALA IN MOVIMENTO

2981 A B



AREA IN CUI
PUO' FORMARSI
UN'ATMOSFERA
ESPLOSIVA

29790 P A B

P = 150x200 mm

A = 220x300 mm

B = 400x500 mm



EMISSIONE
DI RADIAZIONE
OTTICA ARTIFICIALE
CATEGORIA

29792 A B *

A = 220x300 mm

B = 400x500 mm

SOSTANZE PERICOLOSE

Dimensioni: 500x333 mm



2200



2201



2202



2203



2204



2205



2206



2207



2208



2209



2210



2211



2213



2215



2216



2217



2218



2219



2220



2222



2223



2224



2225



2226

SOSTANZE PERICOLOSE

 **ATTENZIONE
INFIAMMABILE**

XILOLO

2228

 **COMBURENTE
E CORROSIVO** 

**ACQUA
OSSIGENATA**

2229

 **ATTENZIONE
INFIAMMABILE**

STIROLO

2230

 **ALTAMENTE
INFIAMMABILE**

PROPILENE

2231

 **ATTENZIONE
INFIAMMABILE**

**ALCOOL
ISOBUTILICO**

2232

 **FACILMENTE
INFIAMMABILE**

ALCOOL ETILICO

2233

 **ATTENZIONE
INFIAMMABILE**

VERNICI

2234

 **ATTENZIONE
CORROSIVO**

**ACIDO
FORMICO**

2235

 **ATTENZIONE
ASFISSIANTE**

**AZOTO
LIQUIDO**

2236

 **ATTENZIONE
TOSSICI**

CIANURI

2237

 **ATTENZIONE
TOSSICO
E CORROSIVO** 

FENOLO

2239

 **ATTENZIONE**

**ZONA AD ALTO RISCHIO
POSSIBILE PRESENZA
DI POLVERE DI AMIANTO IN
CONCENTRAZIONE SUPERIORE
AI VALORI LIMITE DI ESPOSIZIONE**

2245

 **ALTAMENTE
INFIAMMABILE
ED ESPLOSIVO** 

IDROGENO

2255

 **ATTENZIONE
INFIAMMABILE**

GASOLIO

2257

 **ATTENZIONE
COMBURENTE
E CORROSIVO** 

**CLORITO
DI SODIO**

2258

 **FACILMENTE
INFIAMMABILE**

ETILENE

2259

 **ATTENZIONE
COMBURENTE**

**PEROSSIDO
ORGANICO**

2261

 **ATTENZIONE
CORROSIVO**

**CLORURO
FERRICO**

2262

 **ATTENZIONE**

**AREA STOCCAGGIO
RIFIUTI SPECIALI NON
ASSIMILABILI AGLI URBANI**

2263

 **ATTENZIONE**

**AREA STOCCAGGIO
PROVVISORIO
RIFIUTI TOSSICI**

2264

ZONA DI CARICA BATTERIA

 **PERICOLO
DI ESPLOSIONE**

**NON AVVIARE SOTTO CARICA
SPEGNERE IL CARICA BATTERIE
ED ATTENDERE 10 MINUTI PRIMA
DI AVVIARE IL CARRELLO**

2291

FORMATO A - G - F - B - C



A = 125 x 125 mm
 G = 166 x 166 mm
 F = 270 x 270 mm
 B = 333 x 333 mm
 C = 500 x 500 mm

FORMATO CARTELLO	A	G	F	B	C
DIMENSIONI (B x H) mm	125x125	166x166	270x270	333x333	500x500
VISIBILITÀ	4 metri	6 metri	10 metri	12 metri	18 metri

* PITTOGRAMMI A NORMA UNI EN ISO 7010



300 A G F B C *



301 A G F B C *



302 A G F B C *



303 A G F B C *



304 A G F B C *



305 A G F B C *



306 A G F B C *



307 A G F B C *



308 A F B C



309 A G F B C *



310 A F B C



311 A B C *



313 F



317 A F



318 A F

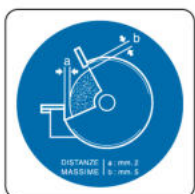

319 A F B



320 A F B C *

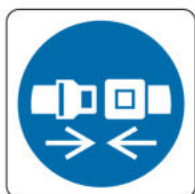

321 A G F C *



322 A F C *

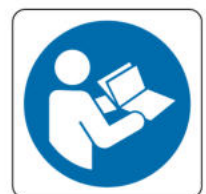

323 A C *



324 A F C *



325 A C *



326 A C *



3231 A G C *



3241 A B C *

OBBLIGO

FORMATO ORIZZONTALE

A



A = 333 x 125 mm

FORMATO VERTICALE

B - C



B = 333 x 500 mm

C = 500 x 666 mm

FORMATO CARTELLO	A	B	C
DIMENSIONI (B x H) mm	333x125	333x500	500x666
VISIBILITÀ	4 metri	12 metri	18 metri

* PITTOGRAMMI A NORMA UNI EN ISO 7010



330 A B C

*



331 A B C

*



363 B

*



364 A B

*



332 A B C

*



333 A B C

*



334 A B C

*



365 A B

*



366 A B

*



367 A B

*



368 A B

*



385 A B

*



395 A

*



335 A B C

*



336 A B C

*



337 A B C

*



386 A

*



338 A B C

*



339 A B C



340 A B C

*



388 A B

*

OBBLIGO

OBBLIGO



**CARRELLI A
PASSO D'UOMO**

341 A B C



**VELOCITA'
MASSIMA
DEI CARRELLI
Km 10**

389 A B



**CARRELLISTA:
SEGNALA PRIMA
DI ENTRARE
O USCIRE**

342 A B C



**DARE IL
SEGNALE PRIMA
DI AVVIARE**

343 A B



**E' OBBLIGATORIO
SEGNALARE SUBITO
QUALSIASI INFORTUNIO
ACCADUTO DURANTE
IL LAVORO**

344 A B C



**LASCIARE LIBERI
I PASSAGGI
E LE USCITE**

345 A B C



**CONTROLLARE
FUNI E CATENE
PRIMA DELL'USO**

346 A B



**E' OBBLIGATORIO
USARE PEDANE
E GUANTI
ISOLANTI**

350 A B



**SEGNALARE
SUBITO DIFETTI
O GUASTI DELLA
MACCHINA**

354 A



**CHIUDERE
IL RUBINETTO**

356 A



**E' OBBLIGATORIO
SPEGNERE IL MOTORE
E NON ALLONTANARSI
DAL PROPRIO AUTOMEZZO**

361 B



**E' OBBLIGATORIO
IL ROMPIFIAMMA
PER TUTTI I VEICOLI
A MOTORE**

369 B



**E' OBBLIGATORIO
ESEGUIRE
LE SALDATURE
SOTTO ASPIRAZIONE**

370 B



**E' OBBLIGATORIO
USARE GUANTI E MASCHERA
DURANTE LE OPERAZIONI
DI LAVAGGIO CON SOLVENTI**

380 A B



**E' OBBLIGATORIO
CHIUDERE I RECIPENTI
CONTENENTI SOLVENTE
CON GLI APPOSITI COPERCHI**

381 B



**E' OBBLIGATORIO
USARE I MEZZI
DI PROTEZIONE
INDIVIDUALE (DPI)**

387 A B



**E' OBBLIGATORIO
USARE UTENSILI
ANTISCINTILLA**

391 A



**E' OBBLIGATORIO
AGGANCIARE
LE CATENE
DI SICUREZZA**

392 A



**CHIUDERE
LE BOMBOLE
A FINE TURNO**

393 A



**E' OBBLIGATORIO
SPEGNERE
IL MOTORE**

398 B



**OBBLIGO DI ESPORRE
LA TESSERA
DI RICONOSCIMENTO**

Art. 20 D.Lgs. 81 del 09/04/08
Il lavoratore che non espone la tessera è punito
con una sanzione da € 54,50 A € 326,50

3402 A B



**OBBLIGO DI ESPORRE
LA TESSERA
DI RICONOSCIMENTO**

Art. 20 D.Lgs. 81 del 09/04/08

3403 A B



**CHIUDERE
LE BOMBOLE
DOPO L'USO**

3404 A



**E' OBBLIGATORIO
INSERIRE IL FRENO
DI STAZIONAMENTO**

3405 A B

OBBLIGO

NOVITA



COSTRUZIONE PROGETTATA
PER LIVELLO DI PRESTAZIONE
DI RESISTENZA AL FUOCO
INFERIORE A III

3409 A B

*



IN CASO DI SVERSAMENTI
UTILIZZARE
MATERIALE ASSORBENTE
APPROPRIATO

34061 A B

*



PASSAGGIO
PEDONALE

358 A B

*



PASSAGGIO
OBBLIGATORIO
PER I PEDONI

394 A B

*



E' OBBLIGATORIO
ACCEDERE
IN COPPIA

359 B



ASSICURARSI DEL
COLLEGAMENTO A TERRA
PRIMA DI INIZIARE
I LAVORI

362 A B

*



ASSICURARSI
CHE PROTEZIONI
E SICUREZZE
SIANO EFFICIENTI

348 A B

*



E' OBBLIGATORIO
APPLICARE IL RIPARO
PRIMA DI AVVIARE
IL MOTORE

396 A B

*



TOGLIERE TENSIONE
PRIMA DI INIZIARE
RIPARAZIONI
O LAVORI

349 A B

*

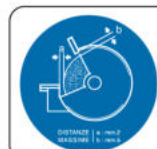

ASSICURARSI, PRIMA DI
ESEGUIRE MOLATURE
CHE IL POGGIAPEZZI E LA
LINGUETTA, DISTINO DALLA
MOLA COME INDICATO

353 A B



FISSARE
LE BOMBOLE
CON GLI APPOSITI
FERMI E CATENE

347 A B

*



E' OBBLIGATORIA
LA CUFFIA
RACCHIUDICAPELLI

384 A B



LAVARSI LE MANI
PRIMA
DI RIPRENDERE
IL LAVORO

357 A B

*



LAVARSI LE MANI
DOPO L'USO
DELLA TOILETTE

390 A

*



LAVARE E DISINFETTARE
MANI E ATTREZZI
PRIMA E DOPO
OGNI LAVORO

399 A

*



E' OBBLIGATORIO
INDOSSARE LA CINTURA
DI SICUREZZA ALLA
GUIDA DEL MULETTO

397 A

*



RIFIUTI
NELL'APPOSITO
CONTENITORE

382 A B

*



PER FAVORE
ASSORBENTI
NELL'APPOSITO
CONTENITORE

383 A

*



E' OBBLIGATORIO
UTILIZZARE
IL CORRIMANO

3406 A

*



E' OBBLIGATORIO
INDOSSARE
INDUMENTI AD
ALTA VISIBILITA'

3407 A B

*



E' OBBLIGATORIO
INDOSSARE
LA MASCHERA

3408 A B

*

NOVITA



E' OBBLIGATORIO
INDOSSARE
LA MASCHERINA

3410 A B

*



POSTO
FUMO

3400 A



AREA
FUMATORI

3401 A

OBBLIGO

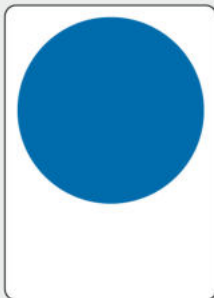

FORMATO VERTICALE
P - A - B - F

P = 125 x 175 mm
A = 166 x 230 mm
B = 270 x 333 mm
F = 250 x 310 mm

FORMATO CARTELLO	P	A	B	F
DIMENSIONI (B x H) mm	125x175	166x230	270x333	250x310
VISIBILITÀ	4 metri	6 metri	10 metri	10 metri

* PITTOGRAMMI A NORMA UNI EN ISO 7010



PROTEGGERE
GLI OCCHI

3951 P A B *



SCHERMO
PROTETTIVO

3952 P A B *



CASCO
PROTETTIVO

3953 P B *

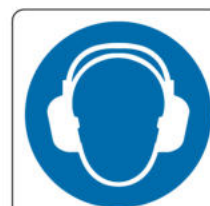

PROTEGGERE
L'UDITO

3954 P A B *

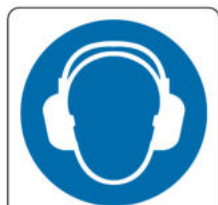

ZONA CON LIVELLO SONORO
SUPERIORE A 85 dB(A)
E' OBBLIGATORIO L'USO
DI PROTEZIONI ACUSTICHE

3964 B 270x370 mm *



USARE
LA MASCHERA

3955 P A B *



CALZATURE
PROTETTIVE

3956 P A B *

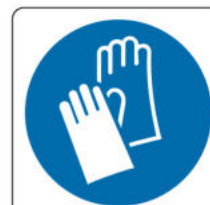

GUANTI
PROTETTIVI

3957 P A B *



E' OBBLIGATORIO
L'USO DI GUANTI
DIELETTRICI

3965 B *



E' OBBLIGATORIO
L'USO DI GUANTI
ANTIACIDO

3966 B *



CINTURA DI
SICUREZZA

3958 P B *



A PASSO
D'UOMO

3959 B



INDUMENTI
PROTETTIVI

3960 P B *



A PASSO
D'UOMO

3961 B

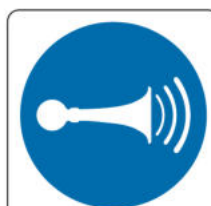

DARE
IL SEGNALE

3962 B *



E' OBBLIGATORIO INDOSSARE
LA CINTURA DI SICUREZZA
ALLA GUIDA DEL MULETTO

3963 P A *

OBBLIGO



**TOGLIERE TENSIONE
PRIMA DI ESEGUIRE
LAVORI**

3967 P A ※



**USARE I DISPOSITIVI
DI PROTEZIONE
PREVISTI**

3968 B ※



**E' OBBLIGATORIO
INSERIRE I CUNEI
DI SICUREZZA**

3972 B ※



**CONTROLLARE CHE
RIPARI E PROTEZIONI
SIANO EFFICIENTI**

3971 B ※



**POSTO
FUMO**

3969 A F



**AREA
FUMATORI**

3970 A F



**LAVARSI
LE MANI**

3973 P A ※

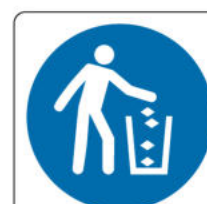

**GETTARE I RIFIUTI
NELL'APPOSITO
CONTENITORE**

3974 A ※

Dimensioni: 500x333 mm



351 B



352 B

352 A = 300x200 mm



373 B



374 B

374 A = 300x200 mm



375 B



371 B



372 B

MULTISIMBOLO

Dimensioni: 500x333 mm

SCAVI

È SEVERAMENTE PROIBITO

- AVVICINARSI AI CIGLI DEGLI SCAVI
- AVVICINARSI ALL'ESCAVATORE IN FUNZIONE
- SOSTARE PRESSO LE SCARPATE
- DEPOSITARE MATERIALE SUI CIGLI

Non si risponde nei riguardi dei trasgressori di eventuali danni a persone o cose

1360 B

ZONA MINERARIA

DIVIETO DI ACCESSO

Non si risponde nei riguardi dei trasgressori di eventuali danni a persone o cose

13610 B

SPAZIO CONFINATO

DIVIETO DI ACCESSO

- L'ACCESSO DEVE ESSERE AUTORIZZATO -

13611 B 13611 A = 300x200 mm

ZONA NON CALPESTABILE

DIVIETO DI ACCESSO

Non si risponde nei riguardi dei trasgressori di eventuali danni a persone o cose

13612 B 13612 A = 300x200 mm

ATTENZIONE PERICOLO

NON USARE ESTINTORI IDRICI O A SCHIUMA SU APPARECCHIATURE ELETTRICHE IN TENSIONE

1362 B

ATTENZIONE PERICOLO

NON TOCCARE GLI IMPIANTI ELETTRICI SE NON SEI ESPERTO

PUÒ COSTARTI LA VITA

1363 B

LAVORI IN CORSO

VIETATO L'ACCESSO

1361 B

E' TASSATIVAMENTE VIETATO ARRAMPICARSI SUGLI SCAFFALI

PER PRELEVARE E DEPOSITARE MATERIALI E' OBBLIGATORIO L'USO DELLE SCALE REGOLAMENTARI

1364 B

QUADRO ELETTRICO

IMPIANTI ELETTRICI SOTTO TENSIONE

È VIETATO

- Eseguire lavori su impianti sotto tensione.
- Toccare gli impianti se non si è autorizzati.
- Togliere i ripari e la custodia di sicurezza prima di aver tolto tensione.

22400 B 22400 A = 300x200 mm
22400 AH = 300x200 mm adesivo

IMPIANTI ELETTRICI SOTTO TENSIONE

È VIETATO

- Eseguire lavori su impianti sotto tensione.
- Toccare gli impianti se non si è autorizzati.
- Togliere i ripari e la custodia di sicurezza prima di aver tolto tensione.

È OBBLIGATORIO

- Agire gli interventi di manutenzione del circuito prima di effettuare interventi.
- Assicurarsi del collegamento a terra prima di iniziare i lavori.
- Tenere ben lucidi gli stadi con mani e piedi nudi e usare guanti isolanti.
- Tenere lontani dagli oggetti metallici estranei.

2240 2240 A = 300x200 mm

ATTENZIONE ZONA RUMOROSA

VIETATO L'ACCESSO AI NON ADDETTI

È OBBLIGATORIO L'USO DI PROTEZIONI ACUSTICHE

2243

ATTENZIONE ZONA CON RUMOROSITA' SUPERIORE A 85 dB(A)

VIETATO L'ACCESSO AI NON ADDETTI

È OBBLIGATORIO L'USO DI PROTEZIONI ACUSTICHE

2246

LIMITE DI SICUREZZA

VIETATO L'ACCESSO AI NON ADDETTI

OLTRE QUESTO LIMITE È OBBLIGATORIO PROTEGGERE L'UDITO

2247

LIMITE DI SICUREZZA POSSIBILI OPERAZIONI CON LIVELLI SONORI SUPERIORI A 85 dB(A)

VIETATO L'ACCESSO AI NON ADDETTI

OLTRE QUESTO LIMITE È OBBLIGATORIO PROTEGGERE L'UDITO

2249

AREA IN CUI PUO' FORMARSI UN'ATMOSFERA ESPLOSIVA

- È VIETATO FUMARE E USARE FIAMME LIBERE
- NON INTRODURRE O UTILIZZARE FONTI DI INNESCO
- È VIETATO SALDARE E UTILIZZARE TELEFONI CELLULARI, LAMPADINE A TORCIA, ATTREZZATURE NON ANTISCINTILLA

È OBBLIGATORIO UTILIZZARE ABBIGLIAMENTO E CALZATURE ANTISTATICHE

22480

600x400 mm

ATTENZIONE ZONA CON RUMOROSITA' SUPERIORE A 85 dB(A)

È OBBLIGATORIO USARE I MEZZI INDIVIDUALI DI PROTEZIONE DELL'UDITO

2248

600x400 mm

COMBURENTE NON AVVICINARSI CON FIAMME LIBERE

OSSIGENO

È PERICOLOSO:

- AVVICINARSI CON FIAMME O CORPI INCANDESCENTI
- METTERE CORPI GRASSI IN PRESENZA DI OSSIGENO
- USARE L'OSSIGENO PER SPOLVERARE ABITI O QUALUNQUE ALTRA COSA
- USARE L'OSSIGENO COME FONTE DI ENERGIA APRIRE IL RUBINETTO CON VIOLENZA

2241

ATTENZIONE CANCELLO AUTOMATICO

È VIETATO SOSTARE NEL RAGGIO D'AZIONE E ATTRAVERSARE CON CANCELLO IN MOVIMENTO

Si declina ogni responsabilità per danni causati a persone e cose

908

ATTENZIONE PORTONE AUTOMATICO

È VIETATO SOSTARE NEL RAGGIO D'AZIONE E ATTRAVERSARE CON PORTONE IN MOVIMENTO

Si declina ogni responsabilità per danni causati a persone e cose

937

ZONA DI RICARICA BATTERIE

PERICOLO CORROSIVI

GAS INFIAMMABILI

NON AVVICINARSI CON FIAMME LIBERE O SIGARETTE ACCESE

PROTEGGERE GLI OCCHI

2290

333x333 mm

CENTRALE TERMICA

ATTENZIONE MATERIALI INFIAMMABILI

IN CASO D'INCENDIO

- CHIAMARE IL COMITATO DI SICUREZZA
- ISOLARE LA TENSIONE ELETTRICA
- AZIONARE L'ESTINTORE

È VIETATO L'ACCESSO ALLE PERSONE NON AUTORIZZATE

È VIETATO USARE ACQUA PER SPOVERARE INCENDI SU APPARECCHIATURE ELETTRICHE

È VIETATO RIMOVERE LE ATTREZZATURE MOBILI DI ISOLAZIONE

1454 B

ATTENZIONE ALTA TENSIONE

CAVI INTERRATI

A Volt

PROFONDITA' DI POSA mt.

DISTANZE DAL CARTELLO

mt.

2242

ATTENZIONE METANO

TUBO INTERRATO

A mbar

PROFONDITA' DI POSA mt.

DISTANZE DAL CARTELLO

mt.

2244

ATTENZIONE ALTA TENSIONE

CHIUSINO CON CAVI ELETTRICI

A Volt

PROFONDITA' DI POSA mt.

DISTANZE DAL CARTELLO

mt.

2253

ATTENZIONE ALTA TENSIONE

TUBO INTERRATO

A mbar

PROFONDITA' DI POSA mt.

DISTANZE DAL CARTELLO

mt.

2254

MULTISIMBOLO

Dimensioni: 300x200 mm



574



575



576



577



5741



5701



938 A



938 B = 500x333 mm



939 A



939 B = 500x333 mm



940 A



940 B = 500x333 mm



9201



9201 B = 500x333 mm



9228



9229



926



9227



9230



9231



22410



975



976



977



978



979



2280



970



990

SEGNALETICA BORDO MACCHINA

FORMATO P - A



P = 60 x 60 mm
A = 125 x 125 mm



P = 60 x 60 mm
A = 125 x 125 mm

FORMATO CARTELLO	P ALLUMINIO	PH PVC ADESIVO	PZ ALLUM.+ ADES.	A ALLUMINIO	AH PVC ADESIVO	AZ ALLUM.+ ADES.
DIMENSIONI (B x H) mm	60x60			125x125		

* PITTOGRAMMI A NORMA UNI EN ISO 7010



100 A P *



101 A P *



102 A P *



103 A P *



107 A P



112 A P *



117 A P



118 A P *



119 A P



124 A P *



125 A P *



126 A P *



127 A P *



129 A P *



130 A P *



1130 A P *



1131 A P *



1133 A P *



1134 A P *



300 A P *



301 A P *



302 A P *



303 A P *



304 A P *



305 A P *



306 A P *



307 A P *



309 A P *



311 A P *



321 A P *



322 A P *



323 A P *



324 A P *



325 A P *



326 A P

SEGNALETICA BORDO MACCHINA

FORMATO MP - MA



MP = 60 x 60 mm
MA = 125 x 125 mm

FORMATO CARTELLLO	MP ALLUMINIO	MPH PVC ADESIVO	MPZ ALLUM.+ ADES.	MA ALLUMINIO	MAH PVC ADESIVO	MAZ ALLUM.+ ADES.
DIMENSIONI (B x H) mm	60x60			125x125		

* PITTOGRAMMI A NORMA UNI EN ISO 7010



200 MP MA *



201 MP MA *



202 MP MA *



203 MP MA *



204 MP MA *



207 MP MA *



208 MP MA *



209 MP MA *



217 MP MA



220 MP MA *



223 MP MA



224 MP MA *



225 MP MA *



226 MP MA *



227 MP MA *



228 MP MA *



229 MP MA *



2003 MP MA *



20000 MP MA



20001 MP MA



20002 MP MA



20003 MP MA



20004 MP MA



20005 MP MA



20006 MP MA



20007 MP MA



20008 MP MA



20009 MP MA



20010 MP MA



20011 MP MA



20012 MP MA



20013 MP MA



20014 MP MA



20015 MP MA



20016 MP MA



20017 MP MA



20018 MP MA



20019 MP MA



20020 MP MA *



20021 MP MA *



20023 MP MA *



20024 MP MA *





















20025 MP MA *



20026 MP MA

SEGNALETICA BORDO MACCHINA

Segnali multipli lato 60 mm

 20100	 20105	 20109	 20110	 20111	 7000 A = 45 x 35 mm B = 90 x 70 mm C = 180 x 140 mm
 20101	 20106	 20110	 20111	 20200 120x60 mm	 20202 70x120 mm ① Leggere attentamente il manuale dell'operatore prima di far funzionare la macchina. Osservare le norme e le istruzioni di sicurezza durante il funzionamento. ② Lire le livret d'entretien et le conseil de sécurité avant la mise en marche et en tenir compte pendant le fonctionnement. ③ Carefully read Operator's Manual before handling the machine. Observe instructions and safety rules when operating. ④ Vor Inbetriebnahme die Betriebsanleitung und Sicherheitshinweise lesen und beachten.
 20102	 20107	 20201 120x60 mm	 20103	 20104	 20108

PRODUZIONE SU RICHIESTA DI ALTRE COMPOSIZIONI

 20300 100x120 mm	 20301 140x90 mm	 20303 140x150 mm	 20304 140x150 mm	 20305 140x150 mm	 20306 140x150 mm
 20302 140x90 mm					

Dimensioni: 300x200 mm

 20330	 20331 250x180 mm	 20332
 20333	 20333/1	 20333/2
		 20333/3

A = 90x60 mm B = 300x200 mm

 20340	 20340/1	 20340/2	 20340/4
--	---	--	---

SEGNALETICA IN LINGUA STRANIERA

Formato A = Alluminio 333x125 mm

※ PITTOGRAMMI A NORMA UNI EN ISO 7010



135 A



135/1 A



135/2 A



135/3 A



138 A



138/1 A



138/2 A



138/3 A



154 A



154/1 A



154/2 A



154/3 A



159 A



159/1 A



159/2 A



159/3 A



164 A



164/1 A



164/2 A



164/3 A



167 A



167/1 A



167/2 A



167/3 A



251 A



251/1 A



251/2 A



251/3 A



291 A



291/1 A



291/2 A



291/3 A



2301 A



2301/1 A



2301/2 A



2301/3 A



330 A



330/1 A



330/2 A



330/3 A



333 A



333/1 A



333/2 A



333/3 A

SEGNALETICA IN LINGUA STRANIERA



334 A



334/1 A



334/2 A



334/3 A



335 A



335/1 A



335/2 A



335/3 A



336 A



336/1 A



336/2 A



336/3 A



337 A



337/1 A



337/2 A



337/3 A

ATTENZIONE: SOLO ADESIVI

Formato A = foglio da 4 etichette 80x40 mm

Formato B = 1 etichetta 125x70 mm



1101 A B



1101/1 A B



1101/2 A B



1101/3 A B



2083 A B



2083/1 A B



2083/2 A B

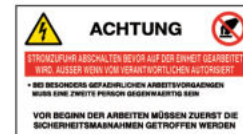

2083/3 A B



2067 A B



2067/1 A B



2067/2 A B



2067/3 A B



2068 A B



2068/1 A B



2068/2 A B



2068/3 A B



2069 A B



2069/1 A B



2069/2 A B



2069/3 A B



2072 A B



2072/1 A B



2072/2 A B



2072/3 A B



2073 A B



2073/1 A B



2073/2 A B



2073/3 A B

Dimensioni: 333x500 mm

COME SOLLEVARE UN PESO

NO NON FREGARE LA SCHIENA

SI AVVICINARE IL PÉ PIÙ POSSIBILE

NO NON FREGARE IL BUSTO

SI ASSICURARSI UNA PRESA STABILE - USA SEMPRE QUANTI ADATTI

6004

FACCIALI FILTRANTI

1. Facciale filtrante con valvola di espirazione

2. Facciale filtrante con valvola di espirazione e protezione laterale

3. Facciale filtrante con valvola di espirazione e protezione laterale e protezione superiore

4. Facciale filtrante con valvola di espirazione e protezione laterale e protezione superiore e protezione inferiore

5. Facciale filtrante con valvola di espirazione e protezione laterale e protezione superiore e protezione inferiore e protezione laterale superiore

6005

DISPOSITIVI DI PROTEZIONE DEGLI OCCHI E DEL VISO

MARCATURA

Verificare sempre che:

- Il dispositivo sia conforme alla direttiva CE 89/686/EEC
- Il dispositivo sia conforme alla direttiva CE 89/686/EEC
- Il dispositivo sia conforme alla direttiva CE 89/686/EEC

Indicazioni	Protezione	Spazio protezione
Protezione laterale	SI	SI
Protezione superiore	SI	SI
Protezione inferiore	SI	SI
Protezione laterale superiore	SI	SI
Protezione laterale inferiore	SI	SI
Protezione superiore e inferiore	SI	SI
Protezione superiore e inferiore e laterale superiore	SI	SI
Protezione superiore e inferiore e laterale superiore e inferiore	SI	SI
Protezione superiore e inferiore e laterale superiore e inferiore e laterale superiore	SI	SI
Protezione superiore e inferiore e laterale superiore e inferiore e laterale superiore e inferiore	SI	SI

6006

GUIDA NELLA SCELTA DELL'ESTINTORE

CLASSI	POVERE	ANIDRIDE CARBONICA (ALCOHOLI)	LIQUORI CARBONICI (ALCOHOLI)	SCHIUMA	IBRICI
A FACCIALE DA INCENDIO	SI	NO	SI	SI	SI
B FACCIALE DA INCENDIO PER INCENDI DI LIQUIDI	SI	SI	SI	SI	NO
C FACCIALE DA INCENDIO PER INCENDI DI GAS	SI	SI	SI	NO	NO
D FACCIALE DA INCENDIO PER INCENDI DI METALLI	SI	NO	NO	NO	NO
E FACCIALE DA INCENDIO PER INCENDI DI CAVITÀ	SI	SI	SI	NO	NO

N.B. TABELLA DI RIF. GENERALE. ACCETTAREI CHE SULL'ESTINTORE COMPAIA LA CLASSE DI INCENDIO ALLA QUALE È DESTINATO L'APPARECCHIO

6050

DEPOSITO GASOLIO

NORME DI COMPORTAMENTO

IN CASO DI EMERGENZA DOVUTA A PRESSIONE DI COMBUSTIBILE NON INCREMENTATO O A PRESSIONE DI COMBUSTIBILE INCREMENTATO:

- 1. Evitare di accendere sigarette, fiammiferi, ceri, candele, ecc.
- 2. Evitare di usare apparecchi elettrici.
- 3. Evitare di usare apparecchi a gas.
- 4. Evitare di usare apparecchi a gas.
- 5. Evitare di usare apparecchi a gas.

IN CASO DI INCENDIO:

- 1. Evitare di accendere sigarette, fiammiferi, ceri, candele, ecc.
- 2. Evitare di usare apparecchi elettrici.
- 3. Evitare di usare apparecchi a gas.
- 4. Evitare di usare apparecchi a gas.
- 5. Evitare di usare apparecchi a gas.

RIATTIVAZIONE DELL'IMPIANTO DOPO L'EMERGENZA:

- 1. Evitare di accendere sigarette, fiammiferi, ceri, candele, ecc.
- 2. Evitare di usare apparecchi elettrici.
- 3. Evitare di usare apparecchi a gas.
- 4. Evitare di usare apparecchi a gas.
- 5. Evitare di usare apparecchi a gas.

VIGILI DEL FUOCO: _____ TELEFONO: _____

ASSISTENZA TECNICA: _____ TELEFONO: _____

6047

500x600 mm

ATTENZIONE SERBATOIO INTERRATO DI GPL

Nel pressi del pannello sono vietati:

- 1. FUMARE
- 2. USARE FACCIALE LIBERE
- 3. USARE MATERIALI INFIAMMABILI
- 4. AVVICINARSI

NORME DI COMPORTAMENTO

IN CASO DI EMERGENZA DOVUTA A FUGA DI GAS:

- 1. Evitare di accendere sigarette, fiammiferi, ceri, candele, ecc.
- 2. Evitare di usare apparecchi elettrici.
- 3. Evitare di usare apparecchi a gas.
- 4. Evitare di usare apparecchi a gas.
- 5. Evitare di usare apparecchi a gas.

IN CASO DI INCENDIO:

- 1. Evitare di accendere sigarette, fiammiferi, ceri, candele, ecc.
- 2. Evitare di usare apparecchi elettrici.
- 3. Evitare di usare apparecchi a gas.
- 4. Evitare di usare apparecchi a gas.
- 5. Evitare di usare apparecchi a gas.

RIATTIVAZIONE DELL'IMPIANTO DOPO L'EMERGENZA:

- 1. Evitare di accendere sigarette, fiammiferi, ceri, candele, ecc.
- 2. Evitare di usare apparecchi elettrici.
- 3. Evitare di usare apparecchi a gas.
- 4. Evitare di usare apparecchi a gas.
- 5. Evitare di usare apparecchi a gas.

VIGILI DEL FUOCO: _____ TELEFONO: _____

ASSISTENZA TECNICA: _____ TELEFONO: _____

6048

ATTENZIONE IMPIANTO DI G.P.L.

NORME DI COMPORTAMENTO

IN CASO DI EMERGENZA DOVUTA A FUGA DI GAS:

- 1. Evitare di accendere sigarette, fiammiferi, ceri, candele, ecc.
- 2. Evitare di usare apparecchi elettrici.
- 3. Evitare di usare apparecchi a gas.
- 4. Evitare di usare apparecchi a gas.
- 5. Evitare di usare apparecchi a gas.

IN CASO DI INCENDIO:

- 1. Evitare di accendere sigarette, fiammiferi, ceri, candele, ecc.
- 2. Evitare di usare apparecchi elettrici.
- 3. Evitare di usare apparecchi a gas.
- 4. Evitare di usare apparecchi a gas.
- 5. Evitare di usare apparecchi a gas.

RIATTIVAZIONE DELL'IMPIANTO DOPO L'EMERGENZA:

- 1. Evitare di accendere sigarette, fiammiferi, ceri, candele, ecc.
- 2. Evitare di usare apparecchi elettrici.
- 3. Evitare di usare apparecchi a gas.
- 4. Evitare di usare apparecchi a gas.
- 5. Evitare di usare apparecchi a gas.

VIGILI DEL FUOCO: _____ TELEFONO: _____

ASSISTENZA TECNICA: _____ TELEFONO: _____

6049

500x600 mm

NORME GENERALI PER TUTTI I CARRELLISTI

- 1. PRESTARE LA MASSIMA ATTENZIONE IN PROSSIMITÀ DEGLI INCROCI CON LE CORSE PEDONALI
- 2. DARE IL SEGNALE IN PROSSIMITÀ DEGLI INCROCI
- 3. VELOCITÀ MASSIMA DEI CARRELLI KM. 10
- 4. VIETATO TRASPORTARE E SOLLEVARE PERSONE
- 5. VIETATO DEPOSITARE MATERIALI FUORI DAGLI APPOSITI SPAZI E SULLE CORSE PEDONALI

6060

200x300 mm

NORME DI COMPORTAMENTO IN CASO DI EMERGENZA

IN CASO DI EMERGENZA DOVUTA A PRESSIONE DI COMBUSTIBILE NON INCREMENTATO O A PRESSIONE DI COMBUSTIBILE INCREMENTATO:

- 1. Evitare di accendere sigarette, fiammiferi, ceri, candele, ecc.
- 2. Evitare di usare apparecchi elettrici.
- 3. Evitare di usare apparecchi a gas.
- 4. Evitare di usare apparecchi a gas.
- 5. Evitare di usare apparecchi a gas.

IN CASO DI INCENDIO:

- 1. Evitare di accendere sigarette, fiammiferi, ceri, candele, ecc.
- 2. Evitare di usare apparecchi elettrici.
- 3. Evitare di usare apparecchi a gas.
- 4. Evitare di usare apparecchi a gas.
- 5. Evitare di usare apparecchi a gas.

RIATTIVAZIONE DELL'IMPIANTO DOPO L'EMERGENZA:

- 1. Evitare di accendere sigarette, fiammiferi, ceri, candele, ecc.
- 2. Evitare di usare apparecchi elettrici.
- 3. Evitare di usare apparecchi a gas.
- 4. Evitare di usare apparecchi a gas.
- 5. Evitare di usare apparecchi a gas.

VIGILI DEL FUOCO: _____ TELEFONO: _____

ASSISTENZA TECNICA: _____ TELEFONO: _____

6051

NORME DI COMPORTAMENTO IN CASO DI EMERGENZA

1. MANTENERE LA CALMA. NON FARE PRENDERE DAL PANICO

2. SEGUIRE LE ISTRUZIONI CHE RIPORTATE PER UN SOCCORSO RAPIDO E ORDINATO

MISURE PREVENTIVE:

- 1. Evitare di accendere sigarette, fiammiferi, ceri, candele, ecc.
- 2. Evitare di usare apparecchi elettrici.
- 3. Evitare di usare apparecchi a gas.
- 4. Evitare di usare apparecchi a gas.
- 5. Evitare di usare apparecchi a gas.

IN CASO DI EMERGENZA:

- 1. Evitare di accendere sigarette, fiammiferi, ceri, candele, ecc.
- 2. Evitare di usare apparecchi elettrici.
- 3. Evitare di usare apparecchi a gas.
- 4. Evitare di usare apparecchi a gas.
- 5. Evitare di usare apparecchi a gas.

IN CASO DI INCENDIO:

- 1. Evitare di accendere sigarette, fiammiferi, ceri, candele, ecc.
- 2. Evitare di usare apparecchi elettrici.
- 3. Evitare di usare apparecchi a gas.
- 4. Evitare di usare apparecchi a gas.
- 5. Evitare di usare apparecchi a gas.

RIATTIVAZIONE DELL'IMPIANTO DOPO L'EMERGENZA:

- 1. Evitare di accendere sigarette, fiammiferi, ceri, candele, ecc.
- 2. Evitare di usare apparecchi elettrici.
- 3. Evitare di usare apparecchi a gas.
- 4. Evitare di usare apparecchi a gas.
- 5. Evitare di usare apparecchi a gas.

VIGILI DEL FUOCO: _____ TELEFONO: _____

ASSISTENZA TECNICA: _____ TELEFONO: _____

6052

INDICAZIONI PER IL PERSONALE SANITARIO IN CASO D'INCENDIO

1. MANTENERE LA CALMA. NON FARE PRENDERE DAL PANICO

2. SEGUIRE LE ISTRUZIONI CHE RIPORTATE PER UN SOCCORSO RAPIDO E ORDINATO

MISURE PREVENTIVE:

- 1. Evitare di accendere sigarette, fiammiferi, ceri, candele, ecc.
- 2. Evitare di usare apparecchi elettrici.
- 3. Evitare di usare apparecchi a gas.
- 4. Evitare di usare apparecchi a gas.
- 5. Evitare di usare apparecchi a gas.

IN CASO DI EMERGENZA:

- 1. Evitare di accendere sigarette, fiammiferi, ceri, candele, ecc.
- 2. Evitare di usare apparecchi elettrici.
- 3. Evitare di usare apparecchi a gas.
- 4. Evitare di usare apparecchi a gas.
- 5. Evitare di usare apparecchi a gas.

IN CASO DI INCENDIO:

- 1. Evitare di accendere sigarette, fiammiferi, ceri, candele, ecc.
- 2. Evitare di usare apparecchi elettrici.
- 3. Evitare di usare apparecchi a gas.
- 4. Evitare di usare apparecchi a gas.
- 5. Evitare di usare apparecchi a gas.

RIATTIVAZIONE DELL'IMPIANTO DOPO L'EMERGENZA:

- 1. Evitare di accendere sigarette, fiammiferi, ceri, candele, ecc.
- 2. Evitare di usare apparecchi elettrici.
- 3. Evitare di usare apparecchi a gas.
- 4. Evitare di usare apparecchi a gas.
- 5. Evitare di usare apparecchi a gas.

VIGILI DEL FUOCO: _____ TELEFONO: _____

ASSISTENZA TECNICA: _____ TELEFONO: _____

6053

INDICAZIONI PER PAZIENTI E VISITATORI IN CASO D'INCENDIO

1. MANTENERE LA CALMA. NON FARE PRENDERE DAL PANICO

2. SEGUIRE LE ISTRUZIONI CHE RIPORTATE PER UN SOCCORSO RAPIDO E ORDINATO

MISURE PREVENTIVE:

- 1. Evitare di accendere sigarette, fiammiferi, ceri, candele, ecc.
- 2. Evitare di usare apparecchi elettrici.
- 3. Evitare di usare apparecchi a gas.
- 4. Evitare di usare apparecchi a gas.
- 5. Evitare di usare apparecchi a gas.

IN CASO DI EMERGENZA:

- 1. Evitare di accendere sigarette, fiammiferi, ceri, candele, ecc.
- 2. Evitare di usare apparecchi elettrici.
- 3. Evitare di usare apparecchi a gas.
- 4. Evitare di usare apparecchi a gas.
- 5. Evitare di usare apparecchi a gas.

IN CASO DI INCENDIO:

- 1. Evitare di accendere sigarette, fiammiferi, ceri, candele, ecc.
- 2. Evitare di usare apparecchi elettrici.
- 3. Evitare di usare apparecchi a gas.
- 4. Evitare di usare apparecchi a gas.
- 5. Evitare di usare apparecchi a gas.

RIATTIVAZIONE DELL'IMPIANTO DOPO L'EMERGENZA:

- 1. Evitare di accendere sigarette, fiammiferi, ceri, candele, ecc.
- 2. Evitare di usare apparecchi elettrici.
- 3. Evitare di usare apparecchi a gas.
- 4. Evitare di usare apparecchi a gas.
- 5. Evitare di usare apparecchi a gas.

VIGILI DEL FUOCO: _____ TELEFONO: _____

ASSISTENZA TECNICA: _____ TELEFONO: _____

6054

TECNICA DI INTERVENTO CON GLI ESTINTORI PORTATILI

1. Togliere la sicura

2. Premere la leva

3. Dirigere il getto alla base delle fiamme

6055

Dimensioni: 300x200 mm

ISTRUZIONI PER IL PERSONALE IN CASO D'INCENDIO

1. Togliere la sicura

2. Premere la leva

3. Dirigere il getto alla base delle fiamme

VIGILI DEL FUOCO: _____ TELEFONO: _____

ASSISTENZA TECNICA: _____ TELEFONO: _____

591

235x170 mm

USO DELL'ESTINTORE

1° Togliere la sicura

2° Premere la leva

3° Dirigere il getto alla base delle fiamme

VIGILI DEL FUOCO: _____ TELEFONO: _____

ASSISTENZA TECNICA: _____ TELEFONO: _____

593

CHIAMATE DI EMERGENZA

Numero Unico (112)

VIGILI DEL FUOCO: _____ TELEFONO: _____

ASSISTENZA TECNICA: _____ TELEFONO: _____

594

CENTRALE TERMICA

ATTENZIONE

- 1. NON USARE ACQUA O ESTINTORI A SCHIUMA SU APPARECCHIATURE ELETTRICHE IN TENSIONE
- 2. VIETATO L'ACCESSO A PERSONE NON AUTORIZZATE - FUMARE E USARE FACCIALE LIBERE - RIMUOVERE LE ATTREZZATURE DI ESTINZIONE

V.V.F. TELEFONO: _____ CONDUTTORE CALDAIA TEL. _____

914 A

914 B 500x333 mm

COME COMPORTARSI IN CASO DI EMERGENZA

1. Togliere la sicura

2. Premere la leva

3. Dirigere il getto alla base delle fiamme

VIGILI DEL FUOCO: _____ TELEFONO: _____

ASSISTENZA TECNICA: _____ TELEFONO: _____

592

spazio scrivibile

IN CASO D'EMERGENZA

CARATTERI	CODICE PANE	N° TELEFONO
INDEBITE	118	112
PROSOCCORSO	112	118
INDEBITE	118	112
PROSOCCORSO	112	118
INDEBITE	118	112
PROSOCCORSO	112	118
INDEBITE	118	112
PROSOCCORSO	112	118

VIGILI DEL FUOCO: _____ TELEFONO: _____

ASSISTENZA TECNICA: _____ TELEFONO: _____

5942

IMPIANTO TERMICO

1. Togliere la sicura

2. Premere la leva

3. Dirigere il getto alla base delle fiamme

VIGILI DEL FUOCO: _____ TELEFONO: _____

ASSISTENZA TECNICA: _____ TELEFONO: _____

9218

PIANO EMERGENZA CONDOMINIO

1. Togliere la sicura

2. Premere la leva

3. Dirigere il getto alla base delle fiamme

VIGILI DEL FUOCO: _____ TELEFONO: _____

ASSISTENZA TECNICA: _____ TELEFONO: _____

9226

PIANO DI EMERGENZA

1. Togliere la sicura

2. Premere la leva

3. Dirigere il getto alla base delle fiamme

VIGILI DEL FUOCO: _____ TELEFONO: _____

ASSISTENZA TECNICA: _____ TELEFONO: _____

9232

EMERGENZA

FORMATO QUADRATO



P = 120 x 120 mm
 A = 160 x 160 mm
 F = 250 x 250 mm
 B = 400 x 400 mm
 C = 500 x 500 mm

FORMATO VERTICALE



P = 120 x 145 mm
 A = 160 x 210 mm
 F = 250 x 310 mm
 B = 400 x 500 mm
 C = 500 x 630 mm

FORMATO CARTELLO	P	A	F	B	C
DIMENSIONI (B x H) mm	120x120	160x160	250x250	400x400	500x500
DIMENSIONI (B x H) mm	120x145	160x210	250x310	400x500	500x630
VISIBILITÀ	4 metri	6 metri	10 metri	16 metri	22 metri

* PITTOGRAMMI A NORMA UNI EN ISO 7010



400 P A F B *



401 P A F B C *



402 P A F B C



403 P A F B C



Z402 P A F B C *



Z403 P A F B C *



404 P A F B C



405 P A F B



406 P A F B



407 P A F B *



408 P A F B *



409 P A F B



410 P A F B



411 A F B *



412 A F



413 P A F B *



414 P A F *



418 F B C *



420 F B C *



421 P A F *



422 P A F *



423 F *



INFERMERIA

431 A F B *



PRONTO SOCCORSO

432 A F B *



CASSETTA DI PRONTO SOCCORSO

445 P A F B *



USCITA DI EMERGENZA

435 P A F B C



USCITA DI EMERGENZA

436 P A F B C



USCITA DI EMERGENZA

437 P A F B C



SCALA DI EMERGENZA

438 P A F B



SCALA DI EMERGENZA

439 P A F B



LAVAOCCHI DI EMERGENZA

440 P A F B *



DOCCIA DI EMERGENZA

441 P A F B *



SCALA DI EMERGENZA

443 P A F B



SCALA DI EMERGENZA

444 P A F B



TEL. N°

446 A F B *



CHIAVE DI EMERGENZA

447 A F



RESPIRATORI DI EMERGENZA

449 A F



BARELLA DI PRONTO SOCCORSO

450 P A F *



PUNTO DI RACCOLTA

453 F B C *



PUNTO DI RACCOLTA N°

4531 B C *



AUTOPROTETTORE AD ARIA COMPRESSA

458 F *



LUOGO SICURO

463 F B



SPAZIO CALMO

467 F B *



DAE

468 A F B *



SCALA DI EVACUAZIONE

469 F B *



ACQUA POTABILE

776 A *



AL PUNTO DI RACCOLTA

456 600x400 mm



AL PUNTO DI RACCOLTA

457 600x400 mm

EMERGENZA BIFACCIALI

FORMATO QUADRATO



PK = 120 x 120 mm
AK = 160 x 160 mm
FK = 250 x 250 mm
BK = 400 x 400 mm
CK = 500 x 500 mm

FORMATO VERTICALE

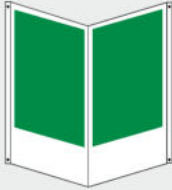

PK = 120 x 145 mm
AK = 160 x 210 mm
FK = 250 x 310 mm
BK = 400 x 500 mm
CK = 500 x 630 mm

FORMATO CARTELLO	PK	AK	FK	BK	CK
DIMENSIONI (B x H) mm	120x120	160x160	250x250	400x400	500x500
DIMENSIONI (B x H) mm	120x145	160x210	250x310	400x500	500x630
VISIBILITÀ	4 metri	6 metri	10 metri	16 metri	22 metri

* PITTOGRAMMI A NORMA UNI EN ISO 7010



400 PK AK FK BK CK *

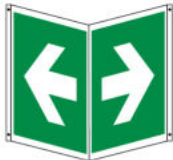

401 PK AK FK BK CK *



401 PK/S AK/S FK/S BK/S CK/S *

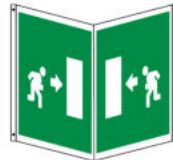

402 PK AK FK BK CK



403 PK AK FK BK CK



Z402 PK AK FK BK CK *



Z403 PK AK FK BK CK *



404 PK AK FK BK CK

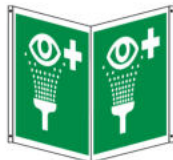

407 FK BK *

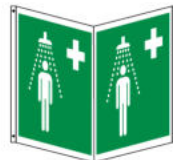

408 FK BK *

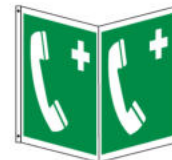

411 FK BK *



413 PK AK FK BK CK *



413 PK/S AK/S FK/S BK/S CK/S *



414 AK FK *

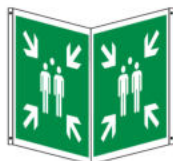

418 FK *



421 FK *

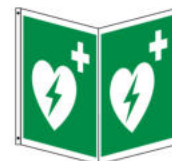

422 FK *



423 FK *



431 AK FK BK *



432 AK FK BK *



445 PK AK FK BK *



435 PK AK FK BK CK



436 PK AK FK BK CK



437 PK AK FK BK CK



440 AK FK BK *



441 AK FK BK *



446 FK BK *



449 AK FK



450 FK *



458 FK *



453 FK BK CK *



4531 BK *



467 FK *



468 FK BK *

EMERGENZA LUMINESCENTI

FORMATO QUADRATO



P = 120 x 120 mm
A = 160 x 160 mm
F = 250 x 250 mm
B = 400 x 400 mm
C = 500 x 500 mm

FORMATO VERTICALE



P = 120 x 145 mm
A = 160 x 210 mm
F = 250 x 310 mm
B = 400 x 500 mm
C = 500 x 630 mm

FORMATO CARTELLO	P	A (ex M)	F (ex A)	B	C
DIMENSIONI (B x H) mm	120x120	160x160	250x250	400x400	500x500
DIMENSIONI (B x H) mm	120x145	160x210	250x310	400x500	500x630
VISIBILITÀ	4 metri	6 metri	10 metri	16 metri	22 metri

* PITTOGRAMMI A NORMA UNI EN ISO 7010



L400 P A F *



L401 P A F B C *



L402 P A F B



L403 P A F B



ZL402 P A F B *



ZL403 P A F B *



L404 P A F B



L405 P A F B



L406 P A F B



L407 F *



L408 F *



L409 P A F



L410 P A F



L411 A F B *



L412 A F



L413 P A F B *



L414 F *



L418 F B *



L420 F B *



L421 P A F *



L422 P A F *



L423 F *



L431 A F B *



L432 F *



L445 A F *



L435 P A F B



L436 P A F B



L437 P A F B



L438 P A F



L439 P A F



L440 F *



L441 F *



L443 P A F



L444 P A F



L446 F *



L447 F



L449 F



L450 F *



L453 F B *



L4531 B *



L458 F *



L463 F B



L467 F B *



L468 F *



L469 F B *



L456 600x400 mm



L457 600x400 mm

EMERGENZA BIFACCIALI LUMINESCENTI

FORMATO QUADRATO



PK = 120 x 120 mm
AK = 160 x 160 mm
FK = 250 x 250 mm
BK = 400 x 400 mm
CK = 500 x 500 mm

FORMATO VERTICALE

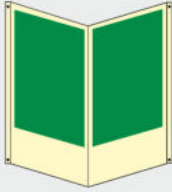

PK = 120 x 145 mm
AK = 160 x 210 mm
FK = 250 x 310 mm
BK = 400 x 500 mm
CK = 500 x 630 mm

FORMATO CARTELLO	PK	AK (ex MK)	FK (ex AK)	BK	CK
DIMENSIONI (B x H) mm	120x120	160x160	250x250	400x400	500x500
DIMENSIONI (B x H) mm	120x145	160x210	250x310	400x500	500x630
VISIBILITÀ	4 metri	6 metri	10 metri	16 metri	22 metri

* PITTOGRAMMI A NORMA UNI EN ISO 7010



L400 PK AK FK *



L401 PK AK FK BK *



L401 PK/S AK/S FK/S BK/S *



L402 AK FK BK



L403 AK FK BK



ZL402 AK FK BK *



ZL403 AK FK BK *



L404 AK FK



L407 FK *

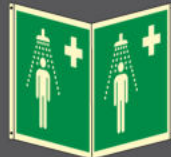

L408 FK *



L411 FK *



L413 FK *



L413 FK/S *



L414 FK *



L418 FK BK *



L422 FK *



L423 FK *



L431 FK *



L432 FK *



L445 AK FK *



L435 AK FK BK



L436 AK FK BK



L437 AK FK BK



L440 FK *



L441 FK *



L446 FK *



L449 FK *



L450 FK *



L458 FK *



L453 FK BK *



L4531 BK *



L467 FK *



L468 FK *

EMERGENZA

SOLO PITTOGRAMMA



PITTOGRAMMA + SCRITTA



P - PK = 220 x 120 mm
A - AK = 300 x 160 mm
F - FK = 480 x 250 mm

P - PK = 220 x 150 mm
A - AK = 300 x 200 mm
F - FK = 480 x 333 mm

FORMATO CARTELLO	P-PK	A-AK	F-FK
DIMENSIONI (B x H) mm	220x120	300x160	480x250
DIMENSIONI (B x H) mm	220x150	300x200	480x333
VISIBILITÀ	4 metri	6 metri	10 metri

* PITTOGRAMMI A NORMA UNI EN ISO 7010

MONOFACCIALI



4010 P A F *



4020 P A F *



4030 P A F *



4040 P A F *



4050 P A F *



4060 P A F *



4090 P A F *



4100 P A F *

BIFACCIALI



4010 PK AK FK *



4020 PK AK FK *



4030 PK AK FK *



4040 PK AK FK *



4050 PK AK FK *



4060 PK AK FK *



4090 PK AK FK *



4100 PK AK FK *

MONOFACCIALI



4110 P A F *



4120 P A F *



4130 P A F *



4140 P A F *



4150 P A F *



4160 P A F *



4190 P A F *



4200 P A F *

BIFACCIALI



4110 PK AK FK *



4120 PK AK FK *



4130 PK AK FK *



4140 PK AK FK *



4150 PK AK FK *



4160 PK AK FK *



4190 PK AK FK *



4200 PK AK FK *

EMERGENZA LUMINESCENTI

SOLO
PITTOGRAMMA



PITTOGRAMMA +
SCRITTA



P - PK = 220 x 120 mm
A - AK = 300 x 160 mm
F - FK = 480 x 250 mm

P - PK = 220 x 150 mm
A - AK = 300 x 200 mm
F - FK = 480 x 333 mm

FORMATO CARTELLO	P-PK	A-AK	F-FK
DIMENSIONI (B x H) mm	220x120	300x160	480x250
DIMENSIONI (B x H) mm	220x150	300x200	480x333
VISIBILITÀ	4 metri	6 metri	10 metri

* PITTOGRAMMI A NORMA UNI EN ISO 7010

MONOFACCIALI



L4010 P A F *



L4020 P A F *



L4030 P A F *



L4040 P A F *



L4050 P A F *



L4060 P A F *



L4090 P A F *



L4100 P A F *

BIFACCIALI



L4010 PK AK FK *



L4020 PK AK FK *



L4030 PK AK FK *



L4040 PK AK FK *



L4050 PK AK FK *



L4060 PK AK FK *



L4090 PK AK FK *



L4100 PK AK FK *

MONOFACCIALI



L4110 P A F *



L4120 P A F *



L4130 P A F *



L4140 P A F *



L4150 P A F *



L4160 P A F *



L4190 P A F *



L4200 P A F *

BIFACCIALI



L4110 PK AK FK *



L4120 PK AK FK *



L4130 PK AK FK *



L4140 PK AK FK *



L4150 PK AK FK *



L4160 PK AK FK *



L4190 PK AK FK *



L4200 PK AK FK *

ANTINCENDIO

FORMATO QUADRATO



P = 120 x 120 mm
 A = 160 x 160 mm
 F = 250 x 250 mm
 B = 400 x 400 mm
 C = 500 x 500 mm

FORMATO VERTICALE



P = 120 x 145 mm
 A = 160 x 210 mm
 F = 250 x 310 mm
 B = 400 x 500 mm
 C = 500 x 630 mm

FORMATO CARTELLO	P	A	F	B	C
DIMENSIONI (B x H) mm	120x120	160x160	250x250	400x400	500x500
DIMENSIONI (B x H) mm	120x145	160x210	250x310	400x500	500x630
VISIBILITÀ	4 metri	6 metri	10 metri	16 metri	22 metri

* PITTOGRAMMI A NORMA UNI EN ISO 7010



500 P A F B C



501 P A F B C *



502 A F



503 F B C



504 P A



505 A F *



506 P A F B C *



507 P A



508 F B C *



509 P A F *



510 P A F



514 P A F *



515 A F *



516 F *



IDRANTE
531 P A F B C



N. []
532 P A F B C



CORREDO
PER IDRANTE
5610 F B



ESTINTORE
533 P A F B C *



N. []
534 P A F B C *



A SCHIUMA
N. []
566 F *



A POLVERE
N. []
567 P A F B *



ESTINTORE
N. []
569 P A F B *



A CO₂
N. []
570 P A F *



LANCIA
ANTINCENDIO
530 P A F B C *

ANTINCENDIO



578 P A F B C *



5311 A F *



565 F B *



564 P A F *



562 A F B



577 F



5621 F B



5622 F B



538 P A F



5310 P A



5312 F *



5321 A F *



5313 P A F B *



557 A F *



5571 A F *



5572 A F *



572 F



573 F



5322 P A F *



5318 P A F



5319 P A F



5325 P A



5314 A F



5315 A F



5316 A F



548 F



5323 P A F



5324 F *



579 F B

ANTINCENDIO BIFACCIALI

FORMATO QUADRATO



PK = 120 x 120 mm
AK = 160 x 160 mm
FK = 250 x 250 mm
BK = 400 x 400 mm
CK = 500 x 500 mm

FORMATO VERTICALE

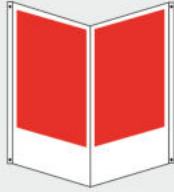

PK = 120 x 145 mm
AK = 160 x 210 mm
FK = 250 x 310 mm
BK = 400 x 500 mm
CK = 500 x 630 mm

FORMATO CARTELLO	PK	AK	FK	BK	CK
DIMENSIONI (B x H) mm	120x120	160x160	250x250	400x400	500x500
DIMENSIONI (B x H) mm	120x145	160x210	250x310	400x500	500x630
VISIBILITÀ	4 metri	6 metri	10 metri	16 metri	22 metri

* PITTOGRAMMI A NORMA UNI EN ISO 7010



500 PK AK FK BK CK



501 PK AK FK BK CK *



503 FK BK CK



505 FK *



506 PK AK FK BK CK *



508 FK BK *



514 PK AK FK *



515 FK *



516 FK *



531 PK AK FK BK CK



532 PK AK FK BK CK



5610 FK



533 PK AK FK BK CK *



534 PK AK FK BK CK *



566 FK *



567 AK FK BK *



569 PK AK FK BK *



570 AK FK *



530 PK AK FK BK CK *



578 AK FK BK CK *



565 FK BK *



564 FK *



562 FK BK



5621 FK BK



5622 FK BK



538 AK FK



5321 FK *



5313 FK BK *



5322 FK BK *



548 FK *

ANTINCENDIO LUMINESCENTI

FORMATO QUADRATO



P = 120 x 120 mm
A = 160 x 160 mm
F = 250 x 250 mm
B = 400 x 400 mm
C = 500 x 500 mm

FORMATO VERTICALE



P = 120 x 145 mm
A = 160 x 210 mm
F = 250 x 310 mm
B = 400 x 500 mm
C = 500 x 630 mm

FORMATO CARTELLO	P	A (ex M)	F (ex A)	B	C
DIMENSIONI (B x H) mm	120x120	160x160	250x250	400x400	500x500
DIMENSIONI (B x H) mm	120x145	160x210	250x310	400x500	500x630
VISIBILITÀ	4 metri	6 metri	10 metri	16 metri	22 metri

* PITTOGRAMMI A NORMA UNI EN ISO 7010



L500 P A F B



L501 P A F B *



L503 F B



L505 A F *



L506 P A F B *



L508 F B *



L514 P A F *



L515 A F *



L516 F *



IDRANTE

L531 P A F B



N. _____

L532 P A F B



ESTINTORE

L533 P A F B *



N. _____

L534 P A F B *



A SCHIUMA

N. _____

L566 F *



A POLVERE

N. _____

L567 F *



ESTINTORE

N. _____

L569 P A F B *



A CO₂

N. _____

L570 A F *



LANCIA

ANTINCENDIO

L530 P A F B *



N. _____

L578 P A F B *



NON USARE SU

IMPIANTI ELETTRICI

IN TENSIONE

L5311 F *



ESTINTORE

CARRELLATO

L565 F B *



TEL. N° _____

L564 F *



ATTACCO

VV.F.

L562 F B



DISTANZE DAL CARTELLO

L577 F



IDRANTE

SOTTOSUOLO

L5621 F



IDRANTE

SOPRASUOLO

L5622 F



ARRESTO

D'EMERGENZA

L538 P A F



PULSANTE

DI SGANCIO

L5310 P A



SCALA

ANTINCENDIO

L5312 F *



ATTREZZATURE

ANTINCENDIO

L5321 F *



COPERTA

ANTIFIAMMA

L5313 P A F *



PORTA

TAGLIAFUOCO

L557 F *



PORTA TAGLIAFUOCO

A CHIUSURA AUTOMATICA

non ingombrare gli spazi antistanti

L5571 F *



PORTA TAGLIAFUOCO

TENERE CHIUSA

L5572 F *



ZONA CON IMPIANTO DI

SPEGNIMENTO AUTOMATICO

L572 F



ZONA CON

RIVELATORI DI FUMO

L573 F



ALLARME

ANTINCENDIO

L5322 P A F *



Interruttore elettrico generale

MANOVRARE SOLO

IN CASO D'INCENDIO

L5318 P A F



Interruttore elettrico centrale termica

MANOVRARE SOLO

IN CASO D'INCENDIO

L5319 P A F



VALVOLA DI

INTERCETTAZIONE

L5314 A F

ANTINCENDIO BIFACCIALI LUMINESCENTI

FORMATO QUADRATO



PK = 120 x 120 mm
AK = 160 x 160 mm
FK = 250 x 250 mm
BK = 400 x 400 mm
CK = 500 x 500 mm

FORMATO VERTICALE

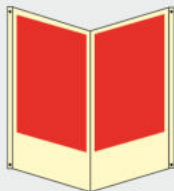

PK = 120 x 145 mm
AK = 160 x 210 mm
FK = 250 x 310 mm
BK = 400 x 500 mm
CK = 500 x 630 mm

FORMATO CARTELLO	PK	AK (ex MK)	FK (ex AK)	BK	CK
DIMENSIONI (B x H) mm	120x120	160x160	250x250	400x400	500x500
DIMENSIONI (B x H) mm	120x145	160x210	250x310	400x500	500x630
VISIBILITÀ	4 metri	6 metri	10 metri	16 metri	22 metri

* PITTOGRAMMI A NORMA UNI EN ISO 7010



L500 FK BK



L501 PK AK FK BK *



L503 FK BK



L505 FK BK *



L506 AK FK *



L508 FK BK *



L514 PK FK *



L515 FK *



L516 FK *



L531 PK AK FK BK



L532 FK BK



L533 PK AK FK BK *



L534 FK BK *



L566 FK *



L567 FK *



L569 AK FK BK *



L570 FK *



L530 AK FK BK *



L578 FK BK *



L565 FK *



L564 FK *



L562 FK BK



L5621 FK



L5622 FK



L538 AK FK



L5321 FK *



L5313 FK *



L5322 FK *

EMERGENZA-ANTINCENDIO

SEGNALI A NORMA CEE 400 x 200 mm

Formato A = 200 x 100 mm



C404 C404 A



C405 C405 A



C407 C407A



C408



C409



C410



C406 C406 A

Dimensioni: 300x200 mm



442



570



571



572



573



4481



539



540
540 A 150x150 mm



541



542



544



545



546



547



549



550



551



552



553



554



5551



5552



5553
5553 B 500x333 mm



580 A
150x150 mm

Dimensioni: 200x150 mm



581



582



583



584



585



5742 300x150 mm



5743 180x120 mm

Dimensioni: 250x120 mm



4480



4483
4483 B 400x200 mm



4482



5744 180x120 mm



1921 333x125 mm



5391



5392



5393
5393 B 400x200 mm



5394
5394 B 400x200 mm



9314 333x125 mm

EMERGENZA-ANTINCENDIO LUMINESCENTI

SEGNALI A NORMA CEE 400 x 200 mm

Formato A = 200 x 100 mm



LC404

LC404 A



LC405

LC405 A



LC407

LC407 A



LC408



LC409



LC410



LC406 LC406 A

Dimensioni: 300x200 mm



L442



L570



L571



L572



L573



L4481



L448



L539



L574



L575



L576



L577



L5741



L5701



L5742 300x150 mm



L5743 180x120 mm



L1921/A 333x125 mm

Dimensioni: 250x120 mm



L4480



L4483
L4483 B 400x200 mm



L4482



L5391



L5392



L5393
L5393 B 400x200 mm

Dimensioni: 333x125 mm



L131 A



L132 A



L135 A



L137 A



L154 A



L192 A



L232 A



L238 A



L251 A

Dimensioni: 125x125 mm



L100 A



L101 A



L103 A



L119 A

Dimensioni: lato 140 mm



L200 A



L201 A



L202 A



L207 A

STRISCE E BOLLI PER PAVIMENTI, PORTE E SCALE

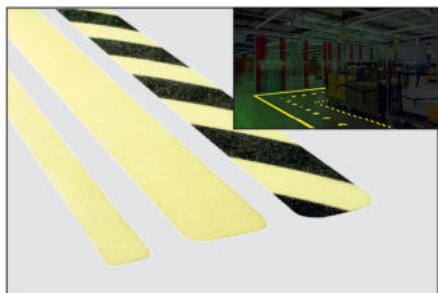

STRISCE fotoluminescenti in policarbonato antiscivolo, autoadesive adatte per pavimenti, scale, ecc.

PM10 striscia neutra da mm 25x800

PM11 striscia neutra da mm 50x800

PM20 striscia a bande nere da mm 50x800

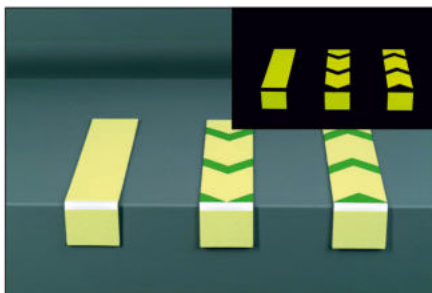

ANGOLARI fotoluminescenti in alluminio autoadesivo antiscivolo da installare sui gradini ai lati delle scale.

PM60 angolare neutro da mm 50x25x200

PM61 angolare freccia salire da mm 50x25x200

PM62 angolare freccia scendere da mm 50x25x200

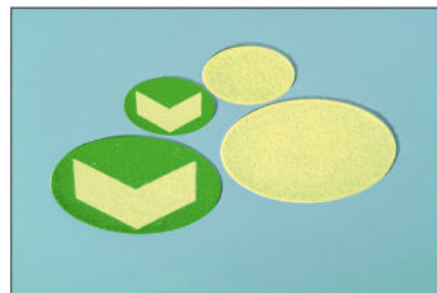

BOLLI fotoluminescenti in policarbonato antiscivolo adesivo o alluminio da fissare a pavimento mediante tassello.

PM30 disco adesivo neutro Ø 60

PM31 disco adesivo neutro Ø 100

PM33 disco adesivo con freccia Ø 100

PM40 disco alluminio con freccia Ø 60

PM41 disco alluminio con freccia Ø 100

PM43 disco alluminio neutro Ø 100

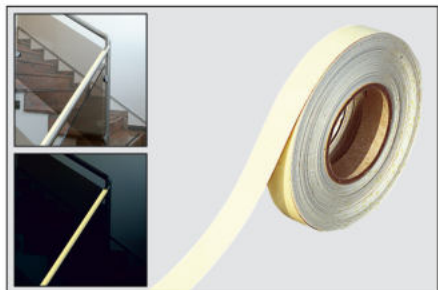

ROTOLO fotoluminescente autoadesivo adatto per corrimano delle scale, maniglioni antipanico, profili delle porte, ecc. Permettono, in caso di necessità, una sicura evacuazione.

PM70 rotolo adesivo da mm 25 x metri 10



NAL - NASTRO ADESIVO LUMINESCENTE

Nastri adesivi luminescenti ad elevata prestazione visibili in caso di improvvisa mancanza di luce, segnalano corridoi, scale, uscite, ostacoli. Utili per indicare equipaggiamenti di sicurezza, mezzi antincendio, quadri elettrici, ecc...

Disponibili in rotoli da mt. 10. Conforme alla norma DIN 67510. È un prodotto **3M**

NAL2 ht. cm 2

NAL4 ht. cm 4

NAL5 ht. cm 5



STRISCE fotoluminescenti adesive da applicare sulle porte evidenziando i maniglioni antipanico.

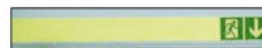

PM80 serigrafato a destra da mm 75x1000

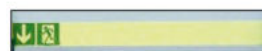

PM81 serigrafato a sinistra da mm 75x1000

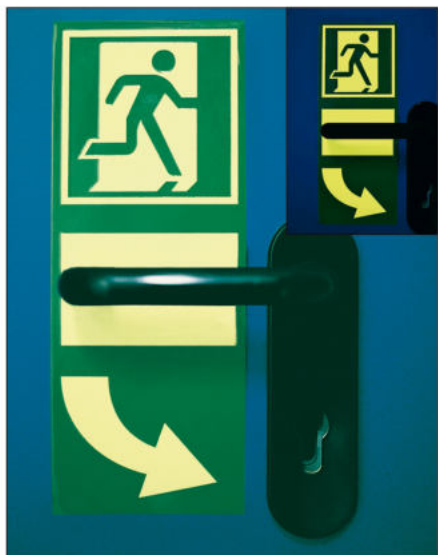

PM91



PM90

ADESIVI da applicare sulle porte con freccia direzionale di apertura.

PM90 apertura a sinistra da mm 100x250

PM91 apertura a destra da mm 100x250



Adesivo fotoluminescente per identificare il senso di apertura di tutte le porte dotate di maniglione antipanico. Dimensioni mm 100x100.

PM92 adesivo luminescente





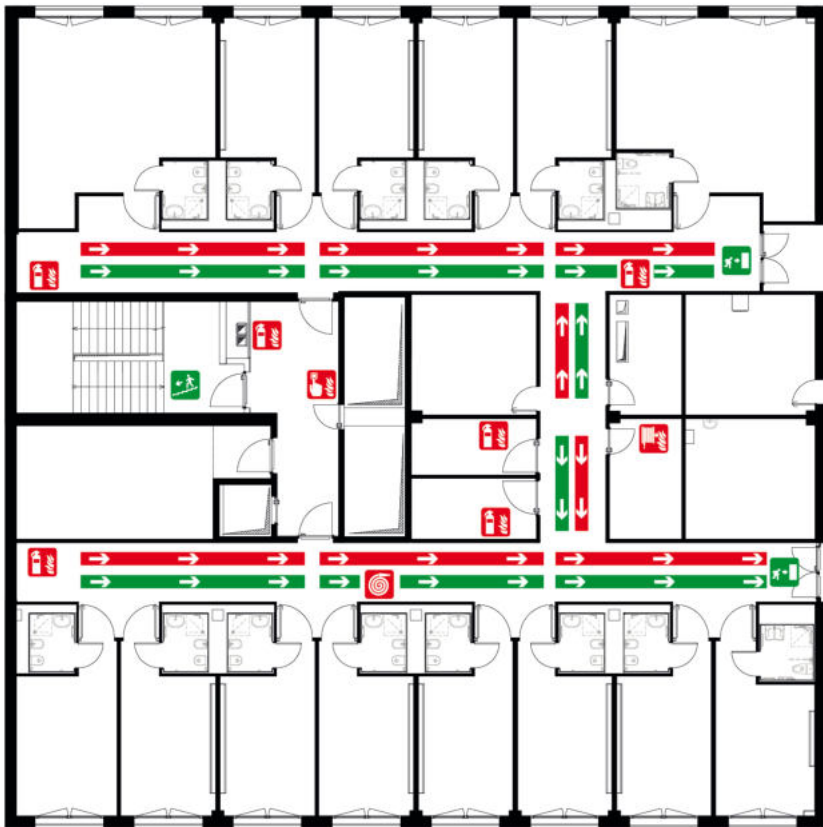



PM93 adesivo NON luminescente

SEGNALETICA A PAVIMENTO



ESEMPIO DI APPLICAZIONE STRISCE STR

Strisce segnaletiche autoadesive in PVC con frecce direzionali e speciale film protettivo anti usura. Applicabili a pavimento, indicano i percorsi di fuga in caso di evacuazione. Prodotte in colori diversi, guidano verso punti di raccolta prestabiliti. Disponibili nei colori indicati, strisce da 100x5 cm.

-  STR/B fondo bianco
-  STR/G fondo giallo
-  STR/A fondo arancio
-  STR/R fondo rosso
-  STR/VL fondo viola
-  STR/V fondo verde
-  STR/BL fondo blu
-  STR/L fondo luminescente

SEGNALETICA LUMINESCENTE DA PAVIMENTO



CH/16
Ø cm. 15
Conf. 1 pz.



CH/9
Ø cm. 9
Conf. 4 pz.



CH/45
Ø cm. 4,5
Conf. 16 pz.



CH/V16
Ø cm. 15
Conf. 1 pz.



CH/V9
Ø cm. 9
Conf. 4 pz.



CH/V45
Ø cm. 4,5
Conf. 16 pz.



STR/L cm. 100 x 5

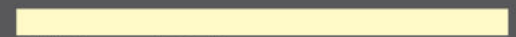

STA/05 cm. 100 x 5



STA/10 cm. 100 x 10



PL10 alluminio
PL10/H adesivo



PL20 alluminio
PL20/H adesivo

cm. 100 x 8



PRL10 alluminio
PRL10/H adesivo



PRL20 alluminio
PRL20/H adesivo

cm. 100 x 8

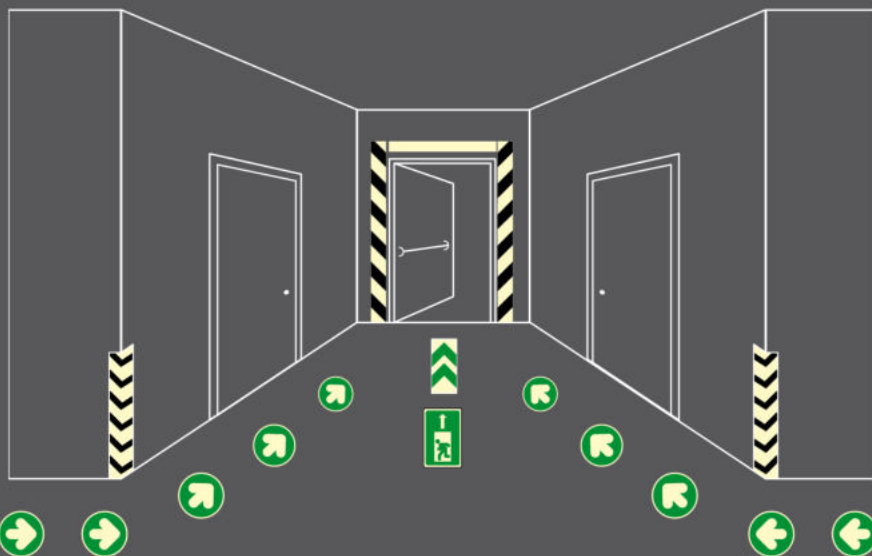

CH/L414
cm. 9x18



CH/L404
cm. 11x23

SEGNALETICA A PAVIMENTO

MARCATORI PER MAGAZZINI

Segnaletica da pavimento in PVC adesivo super resistente, con laminazione protettiva antiscivolo. Si applica molto velocemente; ideale per evidenziare percorsi o aree produttive/di stoccaggio. Disponibili in 6 forme e 4 colori differenti. L'utilizzo del colore aiuta chiaramente a designare aree diverse ed un ambiente lavorativo più sicuro.

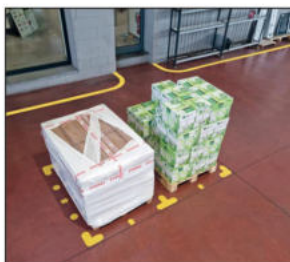
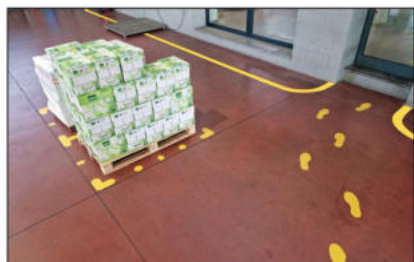

CODICE	Modello	Dimensione	Pezzi
GM1	+	300 x 300 mm	50
GM2	T	200 x 300 mm	50
GM3	L	200 x 200 mm	50
GM4	●	Ø 90 mm	100
GM5	↑	90 x 90 mm	100
GM6	↑↓	300 x 100 mm	50 25 dx + 25 sx

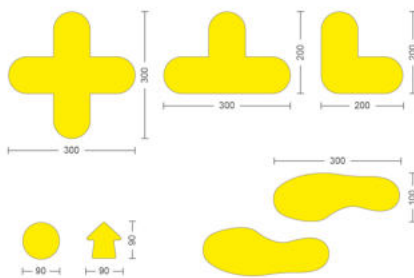

Colori disponibili:



PER ORDINARE:

Al codice prescelto fare seguire la lettera del colore corrispondente.
es. **GM3.V** (angolare, colore verde)

SIMBOLOGIA DI AVVERTIMENTO

Ampia gamma di segnaletica a pavimento altamente visibile, utile ad attirare l'attenzione evidenziando pericoli ed avvertenze. Realizzati in PVC adesivo, laminazione protettiva antiscivolo, colori e adesività altamente resistenti. Possono essere usati su pavimenti e pareti. Dimensione: Ø 430 mm.



PORTA MESSAGGI

Tasche protettive in PVC adesivo con bordo colorato per applicazione a pavimento. Assicurano la massima visibilità a messaggi, informazioni e codici a barre. Autogestibili perché accolgono un foglio in formato A4. Disponibili in sei opzioni di colore. Dimensioni totali: 430x320 mm. Dimensioni visibili di lettura: 287x200 mm.



Colori disponibili:



CODICE	Note	Colore	Pezzi
GC.BL	-	Blu	6
GC.N	-	Nero	6
GC.V	-	Verde	6
GC.R	-	Rosso	6
GC.G	-	Giallo	6
GC.GN	-	Nero/Giallo	6

SEGNALETICA A PAVIMENTO

Segnaletica da pavimento in adesivo super resistente, realizzata in PVC con filmatura protettiva trasparente e antiscivolo. Ottima adesività al suolo (previa pulizia accurata) e buona resistenza al calpestio e all'abrasione. Per uso interno.

STRISCE INDICATRICI



NOVITA

150x500 mm



GH1



GH2

1000x150 mm



GH3



GH4

1000x70 mm



GH5



GH6



GH7

BOLLI DIAMETRO 500 mm



NOVITA



GK1



GK2



GK3



GK4



GK5



GK6

BOLLI DIAMETRO 300 mm



NOVITA



GX1



GX2



GX3



GX4



GX5



GX6

MEZZELUNE 758x385 mm



NOVITA



GZ1



GZ2



GZ3



GZ4



GZ5



GZ6



GZ7

SEGNALETICA LUMINOSA

PROIETTORI DI SICUREZZA

Lampade a led che permettono di proiettare a pavimento o a muro immagini e segnalazioni di sicurezza chiare e sempre visibili, anche in situazioni di scarsa illuminazione. Questo particolare tipo di segnaletica è molto efficace in quanto altamente visibile in ogni situazione, attrae particolarmente l'attenzione aumentando il livello di sicurezza. Particolarmente indicata in ambienti molto rumorosi in quanto integrativa agli abituali segnali sonori di avvertimento. I pittogrammi sono riportati su uno speciale vetrino resistente agli UV ed alle alte temperature, facilmente sostituibile e ruotabile. Oltre alla simbologia di sicurezza standard, qualsiasi pittogramma può essere realizzato su specifica. L'immagine può essere proiettata fissa o lampeggiante, per attirare ancor meglio l'attenzione degli operatori a cui è diretta.

I vantaggi del sistema:

- Proiezione segnaletica suolo/muro: un pittogramma viene proiettato a terra o a muro, segnalando in maniera chiara ed altamente visibile il pericolo/divieto/obbligo. Per catturare maggiormente l'attenzione degli operatori il segnale può anche essere lampeggiante.
- Segnalazione spazi o di ingombro carroponte: il proiettore viene montato alla sommità del carroponte, quando in azione un cerchio ad alta visibilità viene proiettato a terra per segnalare puntualmente i movimenti della gru ed il suo spazio di ingombro, anche se si trova nella zona non visibile sopra la testa dell'operatore.
- Segnalazione muletto in manovra: il proiettore montato a bordo del mezzo permette di proiettare un segnale di pericolo fino a 6 metri di distanza, fungendo da sistema di sicurezza per il pedone.



Esempi di pittogrammi di proiezione per rendere immediato il messaggio di divieto/pericolo/obbligo

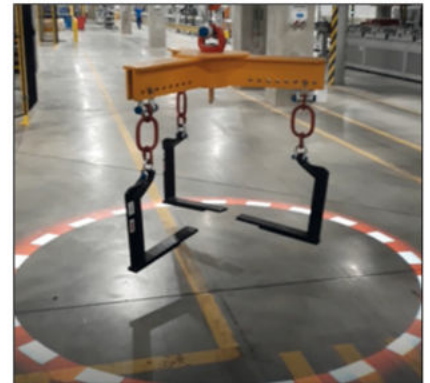
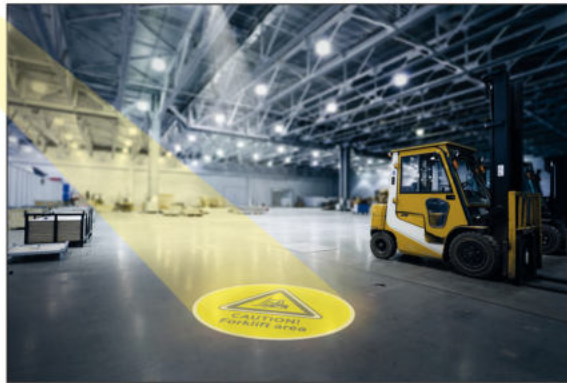

Il segnale luminoso può rimanere acceso fisso oppure illuminarsi a spot (blink light).

SEGNALETICA DI SICUREZZA LUMINOSA

Il nostro occhio, con lo scorrere del tempo e nella quotidianità lavorativa, non percepisce più quei segnali che sono indispensabili alla salute del lavoratore. Con l'ausilio di LED luminosi intermittenti inseriti nei cartelli si può riportare l'attenzione su messaggi importanti e di fondamentale sicurezza. Fissaggio a bandiera tramite una staffa ed appositi agganci. Due versioni: acceso/spento oppure funzionante in avvicinamento al radar incorporato. Realizzabili anche su richiesta.

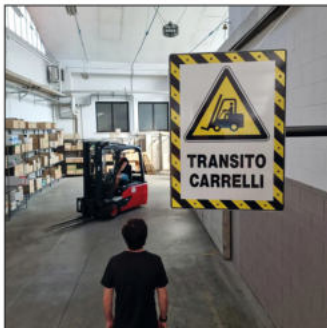

Tipologia: monofacciale
 Colore LED: ambra
 Dimensione segnale: 500x700 mm
 Alimentazione: 220V
 Lunghezza cavo: 5 mt.

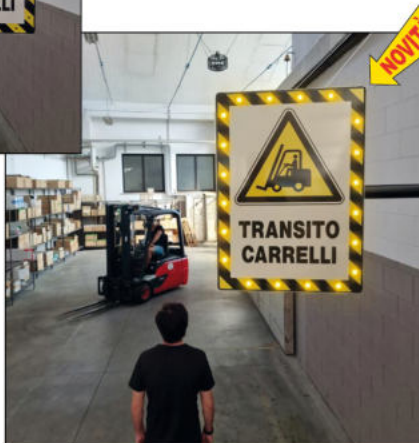

PER ORDINARE:

.../F: funzionamento continuo acceso/spento
 .../R: attivazione tramite radar (sistema doppler)
 es. **LED02/F**



LED01



LED02



LED03



LED04



LED05



LED06

SEGNALI MONO E BIFACCIALI

SEGNALI PER INTERNO SERIE MON e BIF

Serie di segnaletica ideata per le installazioni da interno. Dall'aspetto semplice, gradevole ed elegante soddisfa la necessità di ambienti più ricercati coniugando un'adeguata segnaletica a norma alla ricerca estetica. Potrete scegliere il pittogramma di emergenza o antincendio alle pagg. 38, 40, 44, 46 da abbinare al segnale mono o bifacciale di cui avrete bisogno, nelle versioni luminescente e non luminescente.



MONOFACCIALI:

Segnali adesivi applicati su lastra in PVC cellulare autoestinguente da 3 mm.

Fissaggio a muro tramite silicone. Tutti i segnali sono opzionabili nella versione luminescente e non luminescente.



BIFACCIALI:

Segnali adesivi applicati su lastra in PVC cellulare autoestinguente da 3 mm. e inseriti in un profilato di alluminio nero al fine di ottenere un cartello bifacciale.

Fissaggio a muro tramite viti. Tutti i segnali sono opzionabili nella versione luminescente e non luminescente.

PER ORDINARE:

MONOFACCIALI:

es. **MON 533/F** (monofacciale+cod. 533+formato)

BIFACCIALI:

es. **BIF 533/F** (bifacciale+cod. 533+formato)

NB:

Per i bifacciali con figura e freccia indicare se l'attacco a muro è a destra (D), sinistra (S) oppure a soffitto (X).

es. **BIF 403/FS** (bifacciale+cod. 403+formato+attacco)



BIF 403/FS



BIF 403/FD

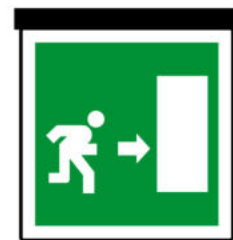

BIF 403/FX

SEGNALI PER INTERNO SOSPESI

Cartelli in forex ignifugo classe 1, spessore 10 mm., sono decorabili e personalizzabili tramite stampa digitale.

Completati da due catenelle in acciaio diametro 3,5 mm. (lunghezza 1 metro) per la sospensione a soffitto. Tasselli esclusi. Grafica personalizzabile.



BD01

380x200 mm



BD02

750x250 mm



BD02S

750x250 mm

Dimensioni:

BD01: 380x200 mm

BD02: 750x250 mm

BD01S: 380x200 mm
con grafica personalizzata

BD02S: 750x250 mm
con grafica personalizzata

CORNICI PER SEGNALI

FORMATO QUADRATO

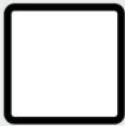

CR 12 = 120 x 120 mm
CR 16 = 160 x 160 mm
CR 25 = 250 x 250 mm

FORMATO VERTICALE

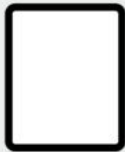

CRV 12 = 120 x 145 mm
CRV 16 = 160 x 210 mm
CRV 25 = 250 x 310 mm

CORNICE QUADRATA	CR 12 x formato P	CR 16 x formato A	CR 25 x formato F
DIMENSIONI (B x H) mm	120x120	160x160	250x250
CORNICE VERTICALE	CRV 12 x formato P	CRV 16 x formato A	CRV 25 x formato F
DIMENSIONI (B x H) mm	120x145	160x210	250x310
VISIBILITÀ	4 metri	6 metri	10 metri

SISTEMA NATO APPOSITAMENTE A SUPPORTO DEI CARTELLI STANDARD A CATALOGO PER AVERE NEGLI UFFICI, O IN GENERALE NEGLI AMBIENTI PIÙ RICERCATI, UN SEGNALE DI SICUREZZA CHE RACCHIUDE UN TOCCO DI ELEGANZA.

È infatti qui presentato un articolo economico creato proprio per andare ad accogliere all'interno della sua cornice tutta la gamma di segnali antincendio e sicurezza presenti a catalogo alle pagg. 42, 44, 48, 49, 51.

Tali cornici sono costituite da un profilato estruso in plastica di colore nero che consente l'alloggiamento di uno o due cartelli in alluminio in modo tale da ottenere rispettivamente segnali mono o bifacciali applicabili a parete, a bandiera o a soffitto per mezzo di appositi supporti.



INSTALLAZIONE DI SEGNALI MONOFACCIALI



INSTALLAZIONE DI SEGNALI BIFACCIALI



INSTALLAZIONE DI SEGNALI MONOFACCIALI



SUPPORTO PER FISSAGGIO MONOFACCIALE
CRM (conf. 10 pezzi)



SUPPORTO PER FISSAGGIO BIFACCIALE
CRV (conf. 10 pezzi)

NORME ED ISTRUZIONI

Dimensioni: 333x500 mm

NORME DI SICUREZZA PER LA MANUTENZIONE E L'USO DI BOMBOLE OSSIGENATE

1. Le bombole sia vuote che piene devono essere protette sia dalle basi che dalle alte temperature. Riporre quindi al riparo dal sole e non lasciarle all'aperto durante le stagioni invernali.
2. Evitare nel modo più assoluto tutti i cadute delle bombole, sia vuote che piene.
3. Le bombole di ossigeno devono essere contrassegnate verificando l'aspetto di colore bianco e il tipo di avvitamento con l'angolo di colore azzurro.
4. Le bombole piene debbono essere tenute in piedi ed avvitare alla base con un attrezzo a cuneo e collocare sull'apposito cavalletto, e tenere ben lontane l'aria, l'olio, e così via, e l'uscita protetta dall'apposito cappuccio.
5. Per evitare la possibilità di contaminazione le bombole vuote da quelle piene contrassegnate come segue:
 - a) Quando le bombole sono vuote si deve:
 - chiudere la valvola e ripulire il cappuccio;
 - se questo è possibile verificare accuratamente alla parte con cuneo e staffe come segue:
 - se questo è più agevole, assicurarsi con cunei come sopra l'isolamento o la cassetta;
 - se è possibile un gas pesante o il gas per lubrificare la valvola e il rubinetto della bombola di ossigeno, usare una miscela di olio e grasso e non lubrificare con oli minerali.
 - b) Quando le bombole sono piene si deve:
 - prima di avvitare la valvola della bombola che deve essere appesa accuratamente a tutti i punti;
 - lubrificare la valvola e l'apparecchiatura che costituisce il rubinetto, usando un olio per lubrificare la valvola e il rubinetto.
6. Non togliere la valvola di riduzione senza aver tolto la cartella, non usare fiamme o simili. Se all'apertura di una bombola dovesse manifestarsi una eccezionale riduzione della valvola, non che non fosse possibile non abbandonare da tutti i punti.

617

NORME DI SICUREZZA PER LAVORI DI FALEGNAMERIA

1. PRIMA DI INIZIARE IL LAVORO assicurarsi che la macchina sia in ordine e che i ripari di cui è provvista siano al loro posto ed in buono stato.
2. Verificare scrupolosamente che gli attrezzi applicati alla macchina siano bene AFFILATI e FISSATI con la massima sicurezza.
3. Ad ogni sospensione di lavoro o in caso di improvvisa mancanza di energia, mettere la macchina in POSIZIONE DI ARRESTO.
4. Durante il lavoro alle macchine USARE OCCHIALI DI PROTEZIONE.
5. Accostare con ogni precauzione il pezzo da lavorare PRENDENDO GRADUALMENTE contro la macchina. Evitare di tenere o premere il pezzo in corrispondenza della parte lavorata dall'utensile.
6. Disporre il materiale con ordine; non ingombrare i passaggi, SPECIALMENTE IN PROSSIMITÀ DELLE MACCHINE; il pavimento anti e cadute o di lavoro.

618

MACCHINE PER CENTRIFUGARE NORME DI SICUREZZA

1. Ogni macchina per centrifugare deve essere usata esclusivamente entro i limiti di carico e di velocità stabiliti dalla targhetta.
2. Nelle macchine con sistema di azionamento a velocità variabile deve essere sempre garantito che la velocità massima non possa essere superata.
3. Assicurarsi che sul bordo del pannello non cadano né tornelli né materiali che possono essere proiettati e provocare il cedimento prima di mettere in moto la macchina.
4. Se, dopo l'avviamento o durante la marcia si manifestano delle oscillazioni anomali del pannello, si deve arrestare la macchina e provvedere a riparare il carico. Se anche dopo questa operazione, le oscillazioni persistono, si deve mettere fuori servizio la macchina ed avvertire chi è competente per i provvedimenti necessari.
5. In modo analogo, qualora vossoro ricorresse anche anomali, si deve mettere fuori servizio la macchina ed avvertire chi è competente per i provvedimenti del caso.
6. La frenata deve essere fatta gradualmente, senza ricorrere a mezzi anomali (leve, punelli, ecc.) per accelerare l'azione.
7. Prima di iniziare lo scarico a mano del pannello attendere che la macchina si sia fermata completamente.
8. Gli addetti alla macchina per centrifugare devono portare maniche strette e pulite, senza bottoni o legami, e meglio imbottite fino al gomito.
9. Non devono essere mai manomessi i dispositivi di sicurezza e di protezione (filare delle trasmissioni e degli ingranaggi, coperchi e valvole e blocchi, olio di guardia dell'utensile, ecc.).
10. I capi-reparto hanno l'obbligo di esigere il rigoroso rispetto di queste norme.

619

NORME DI SICUREZZA PER LA MANOVRA E L'USO DEI CARRIPONTE E PARANCHI MONOROTAIA

1. La manovra a Fianco della gru sono riservati al personale addebitato.
2. Il personale incaricato di manovrare il carrello deve essere istruito sulle vie di corsa della gru e sui procedimenti di fine corsa e di frenata, ingranaggi e lubrificanti e che il personale incaricato di manovrare il carrello deve essere istruito sulle vie di corsa della gru e sui procedimenti di fine corsa e di frenata, ingranaggi e lubrificanti e che il personale incaricato di manovrare il carrello deve essere istruito sulle vie di corsa della gru e sui procedimenti di fine corsa e di frenata, ingranaggi e lubrificanti.
3. Non sollevare mai un carico che superi la portata massima della gru o che sia stata trascinato, rilevando per la portata alle indicazioni segnate sulla gru. Deve essere installato sul carico anche il peso della attrezzatura (paranchi, bloccanti, ecc.).
4. Evitare di sollevare carichi più pesanti della portata massima della gru.
5. Effettuare le manovre di salita e di traslazione elevazionistica e viceversa con estrema cautela e con la massima attenzione.
6. Evitare di far cadere il carico, in modo particolare per farlo scendere in zone fuori della verticale di tiro; evitare tutti i colpi e le spazzate di trascinamento.
7. Quando il carrello non possa essere manovrato anche arretrato con apposite regolatezze l'azionamento, prima di effettuare il passaggio sul carico, attendere che tutto il personale si sia allontanato.
8. Prima di abbandonare il posto di manovra o quando la gru è fuori servizio, arrestare il motore e mettere fuori servizio il pannello di comando e di avviamento.
9. Nella gru elettrica, impedendo il movimento di lavoro, effettuare l'arresto con il freno di emergenza.
10. Nella gru azionata da una fusione, il personale che deve manovrare il carrello deve essere istruito sulle vie di corsa della gru e sui procedimenti di fine corsa e di frenata, ingranaggi e lubrificanti.

620

NORME DI SICUREZZA PER I MANOVRA TORI PER L'ESERCIZIO DELLE GRU (escluso le gru telecomandi)

1. La manovra a Fianco della gru sono riservati al personale addebitato.
2. Prima dell'uso del tavolo di lavoro personale di fine corsa e di frenata, ingranaggi e lubrificanti, e che il personale incaricato di manovrare il carrello deve essere istruito sulle vie di corsa della gru e sui procedimenti di fine corsa e di frenata, ingranaggi e lubrificanti.
3. Evitare di far cadere il carico, in modo particolare per farlo scendere in zone fuori della verticale di tiro; evitare tutti i colpi e le spazzate di trascinamento.
4. Quando il carrello non possa essere manovrato anche arretrato con apposite regolatezze l'azionamento, prima di effettuare il passaggio sul carico, attendere che tutto il personale si sia allontanato.
5. Prima di abbandonare il posto di manovra o quando la gru è fuori servizio, arrestare il motore e mettere fuori servizio il pannello di comando e di avviamento.
6. Nella gru elettrica, impedendo il movimento di lavoro, effettuare l'arresto con il freno di emergenza.
7. Nella gru azionata da una fusione, il personale che deve manovrare il carrello deve essere istruito sulle vie di corsa della gru e sui procedimenti di fine corsa e di frenata, ingranaggi e lubrificanti.

621

NORME DI SICUREZZA PER GLI IMBRACATORI ADDETTI AGLI APPARECCHI DI SOLLEVAMENTO

1. Per l'installazione dei carichi e per gli usi di sicurezza della manovra si deve essere istruiti sul personale addebitato.
2. Quando l'installazione dei carichi è fatta in modo non sicuro, il personale incaricato di manovrare il carrello deve essere istruito sulle vie di corsa della gru e sui procedimenti di fine corsa e di frenata, ingranaggi e lubrificanti.
3. Evitare di far cadere il carico, in modo particolare per farlo scendere in zone fuori della verticale di tiro; evitare tutti i colpi e le spazzate di trascinamento.
4. Quando il carrello non possa essere manovrato anche arretrato con apposite regolatezze l'azionamento, prima di effettuare il passaggio sul carico, attendere che tutto il personale si sia allontanato.
5. Prima di abbandonare il posto di manovra o quando la gru è fuori servizio, arrestare il motore e mettere fuori servizio il pannello di comando e di avviamento.
6. Nella gru elettrica, impedendo il movimento di lavoro, effettuare l'arresto con il freno di emergenza.
7. Nella gru azionata da una fusione, il personale che deve manovrare il carrello deve essere istruito sulle vie di corsa della gru e sui procedimenti di fine corsa e di frenata, ingranaggi e lubrificanti.

622

ASCENSORI PER TRASPORTO DI COSE ACCOMPAGNATE DA PERSONE NORME DI SICUREZZA

1. L'ascensore deve essere impiegato esclusivamente per l'uso e per le condizioni e non a stato normale.
2. La manovra a Fianco dell'ascensore sono riservati al personale addebitato.
3. Evitare di far cadere il carico, in modo particolare per farlo scendere in zone fuori della verticale di tiro; evitare tutti i colpi e le spazzate di trascinamento.
4. Quando il carrello non possa essere manovrato anche arretrato con apposite regolatezze l'azionamento, prima di effettuare il passaggio sul carico, attendere che tutto il personale si sia allontanato.
5. Prima di abbandonare il posto di manovra o quando la gru è fuori servizio, arrestare il motore e mettere fuori servizio il pannello di comando e di avviamento.
6. Nella gru elettrica, impedendo il movimento di lavoro, effettuare l'arresto con il freno di emergenza.
7. Nella gru azionata da una fusione, il personale che deve manovrare il carrello deve essere istruito sulle vie di corsa della gru e sui procedimenti di fine corsa e di frenata, ingranaggi e lubrificanti.

624

NORME DI SICUREZZA PER GLI ADETTI AI TRASPORTI INTERNI CON CARRELLI ELEVATORI

1. Non sollevare il carico fuori della verticale del carrello, e non mettere mai mani o piedi fra le guide del dispositivo di sollevamento.
2. Assicurarsi che il prodotto del punto di guida siano installati e lubrificati.
3. Evitare di far cadere il carico, in modo particolare per farlo scendere in zone fuori della verticale di tiro; evitare tutti i colpi e le spazzate di trascinamento.
4. Quando il carrello non possa essere manovrato anche arretrato con apposite regolatezze l'azionamento, prima di effettuare il passaggio sul carico, attendere che tutto il personale si sia allontanato.
5. Prima di abbandonare il posto di manovra o quando la gru è fuori servizio, arrestare il motore e mettere fuori servizio il pannello di comando e di avviamento.
6. Nella gru elettrica, impedendo il movimento di lavoro, effettuare l'arresto con il freno di emergenza.
7. Nella gru azionata da una fusione, il personale che deve manovrare il carrello deve essere istruito sulle vie di corsa della gru e sui procedimenti di fine corsa e di frenata, ingranaggi e lubrificanti.

625

IMPIANTI ELETTRICI PER CANTIERI EDILI NORME DI SICUREZZA

1. Tenere sempre a posto i coperchi e i ripari di attrezzi, valvole, manometri di attacco, ecc. Non toccare parti scoperte, anche la base tensione può accendersi.
2. Tenere i conduttori elettrici lontani da acqua, cemento, calce, non coperti, non fari elettrici. Avvertire quando il conduttore è legato a attrezzi.
3. Per ogni lavoro idraulico, elettrico, sono, particolarmente, con attrezzi avere mani e piedi asciutti o non toccare i conduttori elettrici. Avvertire quando si tocca un conduttore elettrico quando si sono una "accusa" anche se leggere!
4. Nella spazzatura delle badanie e di ogni altra macchina: aprire l'interruttore a mano nel caso, cioè in quello sulla macchina.
5. Quando scatta o fonda una valvola ricaricata o scatta un fusibile eguale a quello precedente, in scatto o fonda anche, avvertire per la ricerca del guasto che provoca il fatto.
6. Quando occorrono tempi di attesa, rivedere quello appeso. Non improvvisare da sé con mezzi improvvisati.
7. Lavorando nel baglietto usare attrezzi e apparecchi portatili a tensione ridotta per mezzo di trasformatori.
8. Non utilizzare le spine e le prese con corpo metallico; fare l'attacco e il distacco della spina dopo aver aperto l'interruttore a mano. Non tirare il cavo ma prendere la spina per l'impugnatura.
9. Non danneggiare o recitare, o smonta a mano, delle parti metalliche di motori, trasformatori, ecc.; potrebbe diventare pericoloso e addirittura pericoloso!

626

NORME ANTINFORTUNISTICHE DI CANTIERE A TUTTI INDISTINTAMENTE I DIPENDENTI È FATTO OBBLIGO OSSERVARE TASSATIVAMENTE LE SEGUENTI NORME:

1. IN QUOTA E OBBLIGATORIO L'USO DELLA CINTURA DI SICUREZZA.
 2. È OBBLIGATORIO L'USO DELL'ELMETTO E DELLA MASCHERA, OCCHIALI E INDEUMENTI PROTETTIVI.
 3. È VIETATO ESEGUIRE LAVORI SU MACCHINE E IMPIANTI ELETTRICI, PRIMA DI AVERE TOLTO LA TENSIONE.
 4. È VIETATO GETTARE MATERIALI O ATTREZZI DALL'ALTO.
- I TRASGRESSORI SARANNO ALLONTANATI IMMEDIATAMENTE DAL CANTIERE E LICENZIATI IN TRONCO.
- LE CONTRAVVENZIONI DOVUTE ALLA INOSSERVAZIONE DI QUANTO SOPRA, VERRANNO ADDEBITATE.

627

BETONIERE NORME DI SICUREZZA

1. Tenere applicati i ripari al motore, alle cinghie e pulgole, agli ingranaggi.
2. Tenere coperti e protetti il cavo elettrico, i suoi attacchi e l'interruttore. Non toccarli stando nel baglietto o con le mani bagnate. Tenere in buono stato il collegamento di terra o il dispositivo che ne fa le volte.
3. Tenere in buono stato le funi e il freno della benna per il carico. Riabbassare subito dopo il carico. Tenere applicati i ripari ai lati delle guide, destinati a impedire il tramitto o la scesa sotto la benna, o la caduta entro la fossa.
4. Tenere lontani dalle parti rotanti. Non introdurre oggetti o parti del corpo. Non indossare indumenti con parti cionde o svolazzanti, sciarpe e simili.
5. Tenersi assolutamente sotto la telaia destinata a proteggere dalla caduta di materiali dai vicini ponti o apparecchi di sollevamento.
6. Negli spostamenti, ricordate di legare la benna di carico allo guide e di togliere la tensione al cavo elettrico, staccandolo dalla presa, almeno, aprendo l'interruttore al suo inizio.

628

SCALE PORTATILI A PIOLI E GRADINI NORME DI SICUREZZA

1. Singole sempre scale ad appoggio e sufficiente area di inizio di accesso a meno che altri dispositivi garantiscono una presa sicura.
2. Evitare di far cadere il carico, in modo particolare per farlo scendere in zone fuori della verticale di tiro; evitare tutti i colpi e le spazzate di trascinamento.
3. Quando il carrello non possa essere manovrato anche arretrato con apposite regolatezze l'azionamento, prima di effettuare il passaggio sul carico, attendere che tutto il personale si sia allontanato.
4. Prima di abbandonare il posto di manovra o quando la gru è fuori servizio, arrestare il motore e mettere fuori servizio il pannello di comando e di avviamento.
5. Nella gru elettrica, impedendo il movimento di lavoro, effettuare l'arresto con il freno di emergenza.
6. Nella gru azionata da una fusione, il personale che deve manovrare il carrello deve essere istruito sulle vie di corsa della gru e sui procedimenti di fine corsa e di frenata, ingranaggi e lubrificanti.

629

NORME DI SICUREZZA PER L'ACCENSIONE DEI FOCOLARI E DEI FORNI

- Prima di accendere il fuoco nei focolari delle caldaie o nelle camere di combustione dei forni riscaldati con carburanti liquidi, con oli o gas combustibili o con carbone polverizzato, il lavoratore addetto alla operazione deve:
- a) provvedere ad una efficace ventilazione del focolare o della camera di combustione e, in ogni caso, ad assicurarsi, con mezzi idonei, che in essi e nelle loro immediate vicinanze non vi siano vapori, gas o miscele capaci di provocare esplosioni;
 - b) accertare che il registro del fumo sia aperto;
 - c) accertare che non vi sia sgorgamento di carburante o di olio nel focolare o nella camera di combustione attorno al bruciatore o sui pavimenti antistante;
 - d) usare, per l'accensione, una torcia o altro mezzo con una impugnatura sufficientemente lunga per impedire ustioni o altre offese da fiamma, salvo il caso che il bruciatore sia munito di un dispositivo di accensione.

630

IN CASO DI INCENDIO SEGUIRE CON LA SUCCESSIONE PIÙ IDONEA, LE SEGUENTI NORME DI MASSIMA:

- DARE IMMEDIATAMENTE L'ALLARME ED ALLONTANARE EVENTUALI PRESIDI PRESENTI IN LUGHI PERICOLOSI
 - METTERE FUORI TENSIONE IL RICEVIMENTO E IL RAPPARECCHIAMENTO ATTENTI A ZONAMENTERESSATA DALL'INCENDIO E DELLE SUE IMMEDIATE VICINANZE
 - FERMARE GLI EVENTUALI IMPIANTI DI TERZI, AZIONE E DI CONDOMINIO INTERESSATI DALL'INCENDIO
 - AZIONARE GLI EVENTUALI DISPOSITIVI ANTINCENDIO FISSI E MOBILI (AEREI E INTERVENTORI) (NELI) EVENTUALI DISPOSITIVI ANTINCENDIO AUTOMATICI
 - ALLESTIRE E IMPREGARE I MEZZI ANTINCENDIO MOBILI (BOMBE E CARICHI)
 - CIRCOSCRIVERE QUANTO POSSIBILE L'INCENDIO, ALLONTANANDO IL MATERIALE INFIAMMABILE CHE POTREBBE VERBENIRAGGIUNTO DAL FUOCO
 - RICORDARE, IN CASO DI INCENDIO GRAVE, L'INTERVENTO DEI VIGILI DEL FUOCO
 - AD INCENDIO DOMATO, CONTROLLARE ATTENTAMENTE CHE NON RISPUNTA COSÌ ALDOCCIA IL NON SOGNO USARE FINCHE NON SI SIA RAGGIUNTA LA CERTIEZZA DELL'IMPOSSIBILITÀ DI RIMBORSO DELL'INCENDIO
 - LA RIPRESA DEL SERVIZIO DOVRA VERARE ATTUATA SOLO DOPO AVER VERIFICATO, PER SEZIONI, L'EFFICACIA DELL'IMPIANTO.
- VIGILI DEL FUOCO - TEL. N.

631 631 A = 200x300 mm

NORME DI COMPORTAMENTO

- IN CASO DI EMERGENZA DOVUTA A FUGA DI GAS, INCREMENTO DI NOX, GLI INTERVENTI DEVONO TENERE IN CONTO IL RISPETTO DELLA SALVAGUARDIA PERSONE E COSE.
- IN CASO DI FUGA DI GAS NON INCREMENTATO
- CURARE CHE MEDIANO SI AVVICINI AL PUNTO DI FUGA
 - CHIAMARE LA POLIZIA E IL SERVIZIO GAS SUL SERVIZIO INTERVENTORI E L'UTILIZZAZIONE
 - CHIAMARE L'INTERVENTO URGENTE DI PERSONALE QUALIFICATO RICORDANDO LA SITUAZIONE PERSONE E COSE.
- IN CASO DI INCENDIO
- ALLONTANARE LE PERSONE
 - CHIAMARE LA POLIZIA E IL SERVIZIO GAS SUL SERVIZIO INTERVENTORI E L'UTILIZZAZIONE
 - INTERVENIRE CON MEZZI DI ESTINZIONE E INOLTERRAZIONE ALL'IMPIANTO (BOMBE E CARICHI)
 - RIFRETTAZIONE DELL'IMPIANTO DOPO L'EMERGENZA
 - CHIAMARE L'ASSISTENZA TECNICA DI PERSONALE QUALIFICATO PER LA TERMINAZIONE DEL LAVORO INCENTE A CONTROLLO DELLA APPROPRIAZIONE E LA MANOVA IN ESERCIZIO DELL'IMPIANTO.
- VIGILI DEL FUOCO
- TELEF. _____
- ASSISTENZA TECNICA
- TELEF. _____

633 633 A = 200x300 mm

CABINE ELETTRICHE DIRETTIVE ANTINCENDIO

1. Togliere tensione prima di entrare in cabina.
- A. Rompere il vetro.
- B. Premere il pulsante rosso.
2. Nell'intervento a fuoco usare solo:
 - A. Estintori a CO₂
 - B. Estintori a Halon.
3. Evitare qualsiasi contatto con le parti metalliche all'interno della cabina.
4. Dichiarare l'emergenza telefonando al N.

634

NORME - ISTRUZIONI

NORME ED ISTRUZIONI

Dimensioni: 500x666 mm

PORTATA DELLE BRACHE DI CATENA IN ACCIAIO LEGATO - GRADO 80 -

PORTATA MASSIMA IN Kg.

mm	60°	90°	120°	30°	60°	90°	60°	90°	120°
11	6.000	3.500	2.800	1.700	1.500	1.400	1.110	1.240	1.400
15	16.700	9.100	7.200	4.200	3.800	3.600	2.800	3.100	3.400
19	30.000	16.000	12.800	7.500	6.800	6.500	5.000	5.500	6.000
25	48.000	25.000	20.000	11.500	10.500	10.000	7.500	8.200	9.000
32	72.000	37.000	30.000	17.000	15.500	14.800	11.000	12.000	13.000
40	108.000	55.000	44.000	25.000	23.000	22.000	16.000	17.500	19.000
50	162.000	82.000	66.000	37.000	34.000	32.500	24.000	26.000	28.000
63	216.000	108.000	88.000	49.000	45.000	43.000	32.000	34.500	37.000
78	288.000	144.000	117.000	64.000	58.000	55.500	41.000	44.000	47.000
95	378.000	189.000	152.000	83.000	75.000	71.500	53.000	57.000	61.000
115	486.000	243.000	196.000	107.000	97.000	92.500	69.000	74.000	79.000
140	648.000	324.000	261.000	142.000	129.000	123.500	92.000	98.000	105.000
170	864.000	432.000	348.000	188.000	171.000	164.000	122.000	130.000	139.000
210	1.134.000	567.000	454.000	247.000	225.000	216.500	160.000	170.000	181.000
260	1.512.000	756.000	605.000	329.000	298.000	287.000	212.000	225.000	239.000
320	1.998.000	999.000	806.000	438.000	398.000	384.000	284.000	300.000	317.000
400	2.664.000	1.332.000	1.074.000	584.000	530.000	508.000	376.000	395.000	415.000
500	3.528.000	1.764.000	1.432.000	778.000	705.000	676.000	500.000	522.000	547.000
630	4.596.000	2.298.000	1.876.000	1.037.000	938.000	901.000	664.000	690.000	717.000
780	6.108.000	3.054.000	2.496.000	1.381.000	1.250.000	1.200.000	904.000	935.000	971.000
950	7.974.000	3.987.000	3.204.000	1.841.000	1.665.000	1.606.000	1.208.000	1.245.000	1.291.000
1150	10.368.000	5.184.000	4.176.000	2.454.000	2.210.000	2.138.000	1.600.000	1.645.000	1.691.000
1400	13.824.000	6.936.000	5.568.000	3.272.000	2.945.000	2.852.000	2.120.000	2.175.000	2.231.000
1700	18.144.000	9.072.000	7.424.000	4.360.000	3.925.000	3.806.000	2.840.000	2.905.000	2.971.000
2100	23.916.000	11.958.000	9.864.000	5.814.000	5.167.000	4.998.000	3.760.000	3.835.000	3.911.000
2600	31.536.000	15.768.000	13.024.000	7.752.000	7.010.000	6.788.000	5.040.000	5.125.000	5.211.000
3200	41.514.000	20.758.000	17.400.000	10.336.000	9.285.000	8.998.000	6.720.000	6.815.000	6.911.000
4000	55.352.000	27.676.000	22.848.000	13.712.000	12.410.000	12.052.000	9.040.000	9.145.000	9.251.000
5000	73.800.000	37.116.000	30.496.000	18.280.000	16.545.000	16.104.000	12.080.000	12.195.000	12.311.000
6300	98.136.000	49.272.000	40.664.000	24.384.000	21.990.000	21.456.000	16.080.000	16.205.000	16.321.000
7800	127.512.000	63.636.000	52.896.000	32.512.000	29.285.000	28.608.000	21.440.000	21.575.000	21.711.000
9500	166.362.000	83.178.000	69.456.000	43.360.000	39.045.000	38.144.000	28.480.000	28.625.000	28.771.000
11500	218.808.000	109.404.000	91.584.000	57.792.000	51.390.000	49.856.000	37.600.000	37.755.000	37.911.000
14000	288.108.000	144.540.000	122.112.000	77.120.000	68.510.000	66.768.000	49.440.000	49.605.000	49.771.000
17000	377.508.000	189.396.000	162.816.000	102.880.000	91.350.000	89.376.000	64.560.000	64.735.000	64.911.000
21000	496.692.000	248.346.000	217.104.000	137.152.000	122.835.000	120.528.000	85.440.000	85.615.000	85.791.000
26000	655.512.000	327.126.000	289.488.000	182.864.000	163.780.000	161.056.000	112.560.000	112.735.000	112.911.000
32000	874.008.000	436.168.000	392.640.000	243.840.000	218.370.000	215.136.000	148.800.000	148.975.000	149.151.000
40000	1.158.408.000	575.544.000	516.864.000	325.120.000	291.150.000	286.848.000	198.400.000	198.575.000	198.751.000
50000	1.544.400.000	766.040.000	689.184.000	433.600.000	391.530.000	386.112.000	264.000.000	264.175.000	264.351.000
63000	2.022.492.000	1.016.652.000	918.912.000	578.240.000	515.370.000	509.008.000	352.000.000	352.175.000	352.351.000
78000	2.660.184.000	1.332.136.000	1.225.728.000	771.360.000	687.150.000	679.616.000	464.000.000	464.175.000	464.351.000
95000	3.513.600.000	1.764.192.000	1.603.936.000	1.028.800.000	910.860.000	892.160.000	616.000.000	616.175.000	616.351.000
115000	4.598.400.000	2.298.252.000	2.138.560.000	1.374.400.000	1.214.550.000	1.194.880.000	816.000.000	816.175.000	816.351.000
140000	6.100.800.000	3.054.336.000	2.818.240.000	1.827.200.000	1.619.410.000	1.598.848.000	1.072.000.000	1.072.175.000	1.072.351.000
170000	7.974.000.000	3.987.108.000	3.691.680.000	2.436.800.000	2.159.210.000	2.137.728.000	1.424.000.000	1.424.175.000	1.424.351.000
210000	10.368.000.000	5.184.144.000	4.814.240.000	3.248.000.000	2.878.930.000	2.856.384.000	1.896.000.000	1.896.175.000	1.896.351.000
260000	13.824.000.000	6.936.192.000	6.485.664.000	4.336.000.000	3.838.530.000	3.815.808.000	2.528.000.000	2.528.175.000	2.528.351.000
320000	18.144.000.000	9.072.252.000	8.536.896.000	5.776.000.000	5.084.710.000	5.059.968.000	3.328.000.000	3.328.175.000	3.328.351.000
400000	23.916.000.000	11.958.336.000	11.282.528.000	7.704.000.000	6.778.270.000	6.741.760.000	4.416.000.000	4.416.175.000	4.416.351.000
500000	31.536.000.000	15.768.432.000	14.774.720.000	10.272.000.000	9.057.030.000	8.910.464.000	5.888.000.000	5.888.175.000	5.888.351.000
630000	41.514.000.000	20.758.568.000	19.563.936.000	13.712.000.000	12.242.370.000	12.094.784.000	7.840.000.000	7.840.175.000	7.840.351.000
780000	55.352.000.000	27.676.756.000	26.150.464.000	18.288.000.000	16.166.170.000	16.008.960.000	10.416.000.000	10.416.175.000	10.416.351.000
950000	73.800.000.000	37.116.992.000	35.193.600.000	24.384.000.000	21.555.210.000	21.387.200.000	13.920.000.000	13.920.175.000	13.920.351.000
1150000	98.136.000.000	49.272.136.000	46.918.720.000	32.512.000.000	28.543.530.000	28.364.864.000	18.560.000.000	18.560.175.000	18.560.351.000
1400000	127.512.000.000	63.636.192.000	60.844.800.000	43.360.000.000	37.420.550.000	37.136.704.000	24.704.000.000	24.704.175.000	24.704.351.000
1700000	166.362.000.000	83.178.252.000	79.792.000.000	57.792.000.000	50.023.580.000	49.639.296.000	32.928.000.000	32.928.175.000	32.928.351.000
2100000	218.808.000.000	109.404.336.000	104.640.000.000	77.152.000.000	66.553.530.000	66.069.056.000	44.160.000.000	44.160.175.000	44.160.351.000
2600000	288.108.000.000	144.540.432.000	138.816.000.000	102.896.000.000	88.742.550.000	88.158.264.000	58.560.000.000	58.560.175.000	58.560.351.000
3200000	377.508.000.000	189.396.528.000	182.624.000.000	137.152.000.000	118.318.570.000	117.624.384.000	78.080.000.000	78.080.175.000	78.080.351.000
4000000	496.692.000.000	248.346.624.000	239.136.000.000	182.896.000.000	157.758.410.000	156.959.936.000	104.160.000.000	104.160.175.000	104.160.351.000
5000000	655.512.000.000	327.126.720.000	314.944.000.000	243.888.000.000	210.343.650.000	209.441.664.000	139.200.000.000	139.200.175.000	139.200.351.000
6300000	874.008.000.000	436.168.816.000	420.864.000.000	325.152.000.000	281.110.470.000	280.096.896.000	185.600.000.000	185.600.175.000	185.600.351.000
7800000	1.158.408.000.000	575.544.912.000	556.384.000.000	433.632.000.000	371.565.690.000	370.452.736.000	249.600.000.000	249.600.175.000	249.600.351.000
9500000	1.544.400.000.000	766.040.992.000	737.728.000.000	578.240.000.000	494.460.810.000	493.248.896.000	332.800.000.000	332.800.175.000	332.800.351.000
11500000	2.022.492.000.000	1.016.652.072.000	984.288.000.000	771.376.000.000	658.326.010.000	656.012.928.000	441.600.000.000	441.600.175.000	441.600.351.000
14000000	2.660.184.000.000	1.332.136.168.000	1288.256.000.000	1.028.896.000.000	877.800.210.000	875.389.376.000	585.600.000.000	585.600.175.000	585.600.351.000
17000000	3.513.600.000.000	1.764.192.256.000	1696.320.000.000	1.374.432.000.000	1.176.360.330.000	1.173.728.448.000	787.200.000.000	787.200.175.000	787.200.351.000
21000000	4.598.400.000.000	2.298.252.336.000	2232.384.000.000	1.827.264.000.000	1.555.140.410.000	1.551.999.584.000	1.041.600.000.000	1.041.600.175.000	1.041.600.351.000
26000000	6.100.800.000.000	3.054.336.416.000	2930.432.000.000	2.436.896.000.000	2.078.510.530.000	2.074.816.640.000	1.392.000.000.000	1.392.000.175.000	1.392.000.351.000
32000000	7.974.000.000.000	3.987.108.496.000	3841.584.000.000	3.248.896.000.000	2.767.360.570.000	2.762.720.704.000	1.856.000.000.000	1.856.000.175.000	1.856.000.351.000
40000000	10.368.000.000.00								

NORME ED ISTRUZIONI

COMUNE:
COMMITTENTE:
PROGETTISTA:
LICENZA EDILE N°
DENUNCIA C.A. N°:
IMPRESA:
DIRETTORE LAVORI:
RESP. SICUREZZA:

710 A = 666x500 mm
 710 B = 1000x666 mm

Dimensioni: 500x166 mm

destra

880

avanti

882

sinistra

881

indietro

883



813 B

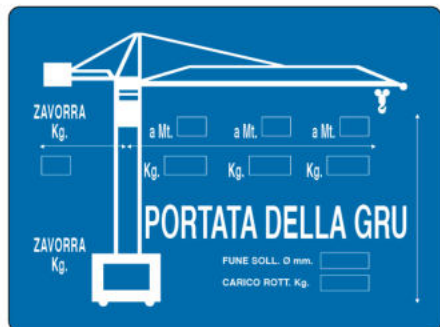

712 666x500 mm



721 C 500x500 mm



720 C 500x500 mm

Dimensioni: 500x333 mm



721



7210



722



723



724



725



726



727



728



729



7211



7212



7213

SEGNALETICA "SISTEMA QUALITÀ"

Dimensioni: 500x333 mm

MATERIALE CONFORME 9001	MATERIALE NON CONFORME 9002	MATERIALE DA VERIFICARE 9003	MATERIALE IN ATTESA DI COLLAUDO 9004	MATERIALE SOSPESO 9005
MATERIALE GIÀ TRATTATO 9006	MATERIALE DA TRATTARE 9007	LAVORI IN CORSO 9008	LAVORO SUCCESSIVO 9009	PRODOTTI SEMILAVORATI 9010
PRODOTTO FINITO 9011	CONTROLLO ARRIVI 9012	LAVORAZIONE FASE: 9013	CONTROLLO QUALITÀ' 9014	COLLAUDO FINALE 9015
RIFIUTI ASSIMILABILI AGLI URBANI 9017	RIFIUTI SPECIALI 9018	AREA MATERIE PRIME 9019	AREA CAMPIONI 9020	AREA SCARTI 9021
AREA IMBALLI 9022	AREA MATERIALE CONTROLLATO 9023	AREA MATERIALE DA CONTROLLARE 9024	AREA MATERIALE IN ARRIVO 9025	AREA MATERIALE IN PARTENZA 9026
AREA IMBALLAGGIO E SPEDIZIONE 9027	MATERIALE DESTINATO A TRATTAMENTI TERMICI 9028	MATERIALE DESTINATO A TRATTAMENTI GALVANICI 9029	AREA CONFEZIONAMENTO PRODOTTI FINITI 9030	MATERIALE DESTINATO A FORNITORI ESTERNI 9031
MATERIALE DESTINATO A: 9032	MAGAZZINO MATERIE PRIME 9033	MAGAZZINO MATERIALE SEMILAVORATO 9034	MAGAZZINO PRODOTTI FINITI 9035	CARTA E CARTONE 9036
BANCALI ROTTI E LEGNAME 9037	PLASTICA 9038	VETRO 9039	MATERIALE FERROSO 9040	AREA MATERIALE NON CONFORME 9041

INFORMAZIONI

Dimensioni: 200x150 mm



Dimensioni: 333x125 mm



Dimensioni: 333x500 mm



Dimensioni: 166x250 mm



Dimensioni: 125x175 mm



CARTELLINI DI AVVERTIMENTO

Studiati appositamente per segnalare riparazioni o interventi su quadri elettrici, interruttori, macchine, ecc.

Si applicano facilmente ed eliminano il rischio di compiere manovre errate e pericolose, contrarie alle disposizioni di lavoro. Realizzati in plastica rigida scrivibile e completi di laccetto. Dimensioni 82x150 mm. **Confezioni da 20 pezzi per modello.**



Dicitura riportata sul retro di tutti i modelli.



RACCOLTA DIFFERENZIATA

Dimensioni: 250x310 mm A = Alluminio H = Adesivo (Es: 9100/A - 9100/H)



9100



9101



9102



9103



9104



9105



9106



9107



9108



9109



9120

300x200 mm



9121

300x200 mm



9122

300x200 mm



9123

300x200 mm

Dimensioni: 200x300 mm A = Alluminio H = Adesivo (Es: 9110/A - 9110/H)
Realizzati esclusivamente in stampa digitale.



9110



9111



9112



9113



9114



9115



9116



9117



971

333x500 mm



972

333x500 mm

200x300 mm

CAVALLETTI SEGNALETICI

PUL - Robusto **CAVALLETTO** in moplen, adatto per un utilizzo sia interno che esterno, di colore giallo, bifacciale, richiudibile e facilmente trasportabile. Questo nuovo e versatile prodotto, caratterizzato da un'alta funzionalità, si contraddistingue per l'estrema rapidità di sostituzione del messaggio.



PUL (solo cavalletto)
Dimensioni: 300x600x380 mm (APERTO)
300x600x30 mm (CHIUSO)

Cartelli in PVC abbinabili al cavalletto PUL. Disponibili nei modelli sotto proposti, ma anche fornibili neutri e scrivibili oppure con diciture e grafica personalizzabili. Essendo bifacciali, si suggerisce l'acquisto di due segnali per ogni cavalletto. Dimensione 210x297 mm.



PUL/01



PUL/02



PUL/03

Personalizzabile

DICITURE
E SEGNALI
A RICHIESTA

PUL/X
diciture a richiesta

PUL/00
cartello neutro scrivibile



PUL/04



PUL/05



PUL/06

INDICAZIONE

Formato A = 255x80 mm

Formato B = 500x166 mm



800 A B



801 A B



802 A B



803 A B



804 A B



805 A B



806 A B



807 A B



808 A B



809 A B



810 A B



814 A



815 A



816 A B



817 A B



818 A



819 A



820 A



821 A



822 A



823 A B



824 A B



825 A B



826 A B



827 A



828 A



829 A



8001 A



8002 A B



8003 A



8004 A



8005 A

Formato A = 80x80 mm

Formato B = 166x166 mm

Formato F = 230x230 mm



811 A B



812 A B



813 A B F



830 A B F



835 A B F



836 A B



837 A B



8301 A B F



8302 A B F



8303 A B F



8304 A B F



ACCESSIBILITA'
CONDIZIONATA

8330 B 166x230 mm
8330 F 230x310 mm

SEGNALI DI DIREZIONE E INDICAZIONE

Cartelli di indicazione per magazzini e traffico interno. Dimensioni: 1000x250 mm

Disponibili nei seguenti materiali: Alluminio piano spess. 0,7 mm Cod. 01
Lamiera scatolata 10/10 Cod. 02
Alluminio scatolato 25/10 Cod. 03

Tutti i segnali sono ordinabili specificando la direzione desiderata: **A = AVANTI** **S = SINISTRA** **D = DESTRA**

es. **861/01 D** = uscita, alluminio piano, freccia a destra
861/02 S = uscita, lamiera scatolata, freccia a sinistra
861/03 A = uscita, alluminio scatolato, freccia avanti



860



861



862



863

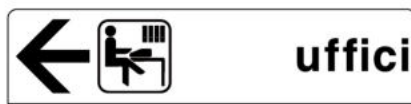

864



865



866



867



868



869



870



871



872



873



874

Cartelli con lettere e numeri per identificare: Scaffalature, Magazzini, Reparti, Capannoni, Uscite, ecc.

Codice 89.. = 250x400 mm

Codice 99.. = 400x600 mm



8910 9910 8911 9911 8912 9912 8913 9913 8914 9914 8915 9915 8916 9916 8917 9917 8918 9918 8919 9919 8920 9920 8921 9921



8922 9922 8923 9923 8924 9924 8925 9925 8926 9926 8927 9927 8928 9928 8929 9929 8930 9930 8931 9931 8932 9932 8933 9933



8934 9934 8935 9935 8936 9936 8937 9937 8938 9938 8939 9939 8940 9940 8941 9941 8942 9942 8943 9943 8944 9944

PROPRIETÀ PRIVATA

Dimensioni: 300x200 mm



920



921



929



9220



922



928



923



924



9202



9203



9204



9205



9206



9207



9208



9209



9210



9211



9212



9213



950
950 A = 200x100 mm



9214



9215



9216



9217



9219

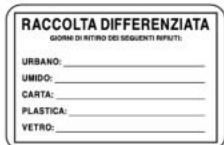

9221



919



944 A

Dimensioni: 666x500 mm



980



981



982



983

Dimensioni: 333x125 mm



9310



9311



9312



9313



1328 A









1329 A

PROPRIETÀ PRIVATA

Formato A = Alluminio piano 200x300 mm

Formato B = Alluminio piano 333x500 mm

 DIVIETO DI SOSTA 900 A B	 PROPRIETÀ PRIVATA DIVIETO DI SOSTA 901 A B	 PASSO CARRABILE LASCIARE LIBERO IL PASSAGGIO 902 B	 PASSO CARRABILE 931 A B	 DIVIETO DI SOSTA LASCIARE LIBERO IL PASSAGGIO 932 A B	 USCITA VEICOLI NON SOSTARE 933 B	 DIVIETO DI SOSTA POSTEGGIO RISERVATO 934 B
 DIVIETO DI SOSTA rimozione forzata 945 B	 PASSO CARRABILE 946 B	 RISERVATO AI VISITATORI 904 A B	 PARCHEGGIO PRIVATO 905 A B	 RISERVATO AI CLIENTI 906 A B	 RISERVATO AI DIPENDENTI 909 A B	 CONSENTITO SOLO NELLE ZONE DELMITATE 910 B
 RISERVATO AI CONDOMINI 924 B	 PARCHEGGIO INCUSTODITO LA PROPRIETÀ NON RISPONDE DI EVENTUALI DANNI O FURTI SUBITI DALLE AUTOVEICOLE ALL'INTERNO DEL PARCHEGGIO 936 B	 RISERVATO 941 A B	 RISERVATO ALLE DONNE IN GRAVIDANZA 947 B	 STAZIONE DI RICARICA PER VEICOLI ELETTRICI 948 B	 PROPRIETÀ PRIVATA DIVIETO DI ACCESSO 903 A B	 STRADA PRIVATA VIETATO L'ACCESSO 911 B
 STRADA CHIUSA AL TRAFFICO 912 B	 PROPRIETÀ PRIVATA NON OLTREPASSARE I trasgressori saranno denunciati per violazione di domicilio ai sensi dell'art. 614 del C.P. 935 B	 PROPRIETÀ PRIVATA vietato il transito e l'accesso 943 B	 VELOCITÀ MASSIMA CONSENTITA 942 B.5	 VELOCITÀ MASSIMA CONSENTITA 942 B.10	 VELOCITÀ MASSIMA CONSENTITA 942 B.15	 VELOCITÀ MASSIMA CONSENTITA 942 B.20
 VELOCITÀ MASSIMA CONSENTITA 942 B.30	 ENTRARE E USCIRE ADAGIO 907 B	 ATTENZIONE caduta neve dal tetto 944 B	 959 B = 400x600 mm Finitura Rifrangente	 960 A = 250x450 mm 960 B = 400x600 mm Finitura Rifrangente	 DIVIETO DI SCARICO E' VIETATO LO SCARICO DI RIFIUTI, IMMONDIZIE, MACERIE O ALTRO A NORMA DELL'ART. 192 DEL D.Lgs. n°152 del 3/04/2006 I trasgressori saranno puniti a norma di legge 913 B	

ATTENZIONE!



**AREA SOTTOPOSTA
A VIDEOSORVEGLIANZA
PER
RAGIONI DI SICUREZZA**
Art. 17 del Regolamento Regionale in materia di Protezione del Personale (R.D. 20/04/2019)

955 A B

AREA VIDEOSORVEGLIATA **NOVITÀ**



964 A B

Formato A = 200x300 mm
Formato B = 333x500 mm
I modelli con campitura compilabile sono personalizzabili



**AREA
VIDEOSORVEGLIATA**
La registrazione è effettuata da _____
per fini di _____
Art. 17 del Regolamento Regionale in materia di Protezione del Personale (R.D. 20/04/2019)

956 A B



**AREA
VIDEOSORVEGLIATA**
La rilevazione è effettuata da _____
per fini di _____
Art. 17 del Regolamento Regionale in materia di Protezione del Personale (R.D. 20/04/2019)

961 A B



**AREA
VIDEOSORVEGLIATA**
La registrazione è effettuata da _____
per fini di _____
Art. 17 del Regolamento Regionale in materia di Protezione del Personale (R.D. 20/04/2019)

962 A B



**AREA
VIDEOSORVEGLIATA**
La rilevazione è effettuata da _____
per fini di _____
Art. 17 del Regolamento Regionale in materia di Protezione del Personale (R.D. 20/04/2019)

963 A B

Formato A = 160x160 mm
Formato B = 400x400 mm
I modelli con campitura compilabile sono personalizzabili

SEGNALETICA SU PALO



Formato 02 = Lamiera sciolata 400x600 mm
Finitura rifrangente classe 1

Formato 03 = Alluminio sciolato 400x600 mm
Finitura rifrangente classe 1

PER ORDINARE:

es. **910/02** (lamiera sciolata 400x600 mm)

es. **910/03** (alluminio sciolato 400x600 mm)



900



901



902



931



932



933



934



945



946



924



905



906



909



910



907



936



947



948



903



911



912



935



943



907



942.5



942.10



942.15



942.20



942.30



913



960



1417



339



341



562



577



5621



5622



453



4531



456



457



955



956 400x400 mm



5393 500x250 mm

SEGNALETICA MULTIFACCIALE

SEGNALI TRI E QUADRIFACCIALI

Staffe a 3 o 4 vie progettate per il montaggio dei cartelli scatolati in alluminio o lamiera proposti a pag. 77. Permettono di realizzare segnali trifacciali o quadrifacciali di lato 400 mm in abbinamento a palo diametro 48 mm. Possibilità di realizzare anche segnaletica speciale su richiesta. Necessarie due staffe per ogni installazione.

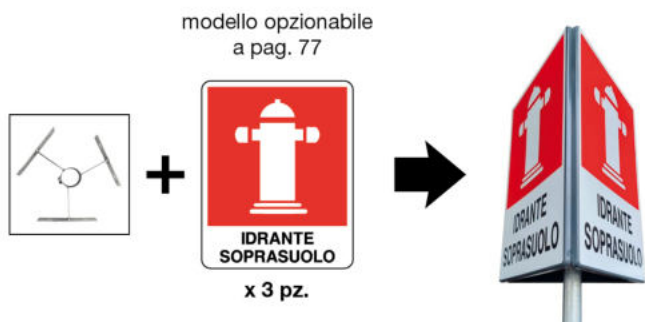

CL 48/3
Staffa in lamiera zincata per segnale trifacciale

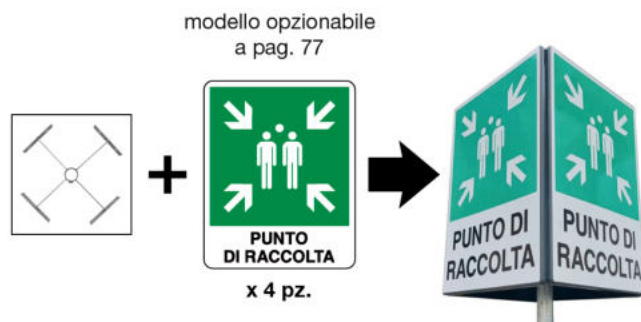

CL 48/4
Staffa in lamiera zincata per segnale quadrifacciale

SEGNALE TRIFACCIALE

Sistema di segnaletica esterna per l'indicazione dei dispositivi antincendio, include 3 segnali uguali da 250x310 mm in composito di alluminio spessore 3 mm e una staffa a 3 vie che permette l'aggancio dei segnali stessi al palo (viti per il fissaggio al supporto incluse). Dal kit è escluso il palo zincato diametro 32 mm, altezza 3 mt. (ordinabile con cod. **PF330**)



TRI/5610



TRI/5321



TRI/5621



TRI/5622



PER ORDINARE:

es. n.1 **TRI/5610** (kit completo di staffa e 3 segnali uguali) + n. 1 **PF330**

SEGNALE QUADRIFACCIALE

Cubo multisimbolo a sospensione per uscite di emergenza costituito da 4 segnali: freccia rivolta verso l'alto, destra, sinistra (cod. **CQ10**) e freccia rivolta verso il basso, destra, sinistra (cod. **CQ20**). Il quarto lato resta vuoto. Pittogrammi conformi alla norma UNI EN ISO 7010. Materiale alluminio spessore 10/10 preverniciato bianco, catenella e minuteria comprese. Il prodotto dovrà essere assemblato poiché fornito smontato.



CQ10/A 480x250x480 mm

CQ10/B 960x500x960 mm

LCQ10/A luminescente 480x250x480 mm

LCQ10/B luminescente 960x500x960 mm



CQ20/A 480x250x480 mm

CQ20/B 960x500x960 mm

LCQ20/A luminescente 480x250x480 mm

LCQ20/B luminescente 960x500x960 mm

IDENTIFICAZIONE TUBAZIONI

Etichette autoadesive per tubazioni realizzate esclusivamente in stampa digitale su PVC e filmate con pellicola protettiva anti UV. Vengono fornite con frecce pretagliate indicatrici di flusso e quando prevista con simbologia GHS. Questo prodotto è fornito in fogli come indicato nelle tabelle sottostanti, senza minimi quantitativi e, a richiesta, con diciture personalizzate.

TUBAZIONE Ø da 0 a 30 mm ETICHETTA ADESIVA FORMATO S

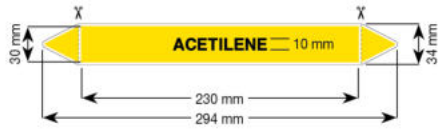

VENDITA IN CONFEZIONE DA 5 ETICHETTE

TUBAZIONE Ø da 30 a 100 mm ETICHETTA ADESIVA FORMATO M



VENDITA IN CONFEZIONE DA 5 ETICHETTE

TUBAZIONE Ø da 100 a 150 mm ETICHETTA ADESIVA FORMATO L



VENDITA IN CONFEZIONE DA 1 ETICHETTA

TUBAZIONE Ø da 150 a 250 mm ETICHETTA ADESIVA FORMATO X

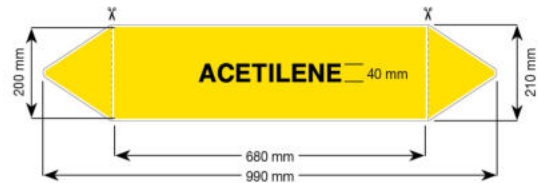

VENDITA IN CONFEZIONE DA 1 ETICHETTA



SUPPORTO PORTAETICHETTE

Supporto neutro portaetichette in alluminio piano, preverniciato bianco, con asole passanti per fascette stringicavo; adatto ad installazioni difficoltose (ad esempio tubazioni ghiacciate o arrugginite, condense, fuoriuscite di liquidi, superfici oleate, ecc...). Il supporto viene venduto privo di decorazione. Le fascette per il fissaggio alla tubazione non sono comprese.

- TLS1/S:** 333x40 mm (2 asole)
- TLS1/M:** 475x62 mm (2 asole)
- TLS1/L:** 860x115 mm (4 asole)
- TLS1/X:** 910x220 mm (4 asole)



COLORI DI IDENTIFICAZIONE TUBAZIONI E CANALIZZAZIONI

SECONDO NORMA UNI 5634

VERDE		Acqua
GRIGIO ARGENTO		Napoli e acqua sottomarina
MARRONE		Oli minerali, oli vegetali e oli animali, liquidi combustibili ed infiammabili
GIALLO OCRA		Gas allo stato gassoso o liquefatto (esclusa l'aria)
ARANCIONE		Acidi
VIOLETTO CHIARO		Alcali
AZZURRO CHIARO		Aria
NERO		Altri fluidi
ROSSO		Soluzioni insondabili
BIANCO		Condensati
ATTENZIONE: Per i fluidi pericolosi oltre ai suddetti colori l'identificazione deve essere completata con il nome reale del prodotto ed il simbolo di pericolo.		
GIALLO		Alternativa ai colori sopra citati per individuare tutti i fluidi pericolosi. L'identificazione deve essere completata con il nome del prodotto ed il simbolo di pericolo.

735

333x500 mm

IDENTIFICAZIONE TUBAZIONI - Elenco sostanze

etichette su fondo VERDE

PRV1	ACQUA
PRV2	ACQUA CALDA
PRV3	ACQUA DEMINERALIZZATA
PRV4	ACQUA DISTILLATA
PRV5	ACQUA EMULSIONATA
PRV6	ACQUA POTABILE
PRV7	ACQUA NON POTABILE
PRV8	ACQUA DI POZZO
PRV9	ACQUA DI RISCALDAMENTO
PRV10	ACQUA DI TORRE
PRV11	ACQUA GREZZA
PRV12	ACQUA DA TRATTARE
PRV13	ACQUA TRATTATA
PRV14	ANDATA
PRV15	RITORNO
PRV16	SCARICO
PRV17	ALIMENTAZIONE
PRV18	ACQUA RICICLO
PRV19	ACQUA PER CALDAIE
PRV20	ACQUA BILANCIAMENTO
PRV21	ACQUA INDUSTRIALE
PRV22	ACQUA DI CIRCOLAZIONE
PRV23	ACQUA RETE
PRV24	ACQUA REFRIGERATA
PRV25	ACQUA PURIFICATA
PRV26	ACQUA ADDOLCITA
PRV27	CARICO
PRV28	VUOTO
PRV29	ACQUA FREDDA
PRV30	ACQUA TORRE RAFFREDDAMENTO
PRV31	ACQUA DI REFRIGERAZ.
PRV32	ACQUA CALDA 65°
PRV33	ACQUA CALDA TERMOSTATATA
PRV34	CONDENSE
PRV35	ACQUA CALDA DI SERVIZIO
PRV36	ACQUA DEGASATA
PRV37	ACQUA DEIONIZZATA
PRV38	ACQUE MADRI
PRV39	ACQUA CALDA SANITARIA
PRV40	ACQUA FREDDA SANITARIA
PRV41	ACQUA SANITARIA
PRV42	ACQUA POMPA DI CALORE
PRV43	ACQUA DEPURATA

etichette su fondo BIANCO

PRB1	ACIDO NITRICO
PRB2	ACQUA OSSIGENATA
PRB3	CLORITO DI SODIO
PRB4	OSSIGENO
PRB5	PEROSSIDO ORGANICO
PRB6	ANDATA
PRB7	RITORNO
PRB8	CARICO
PRB9	SCARICO
PRB10	VUOTO

etichette su fondo NERO

PRN1	CLORALIO
PRN2	SOLFATO FERROSO
PRN3	ANDATA
PRN4	RITORNO
PRN5	FORMIATO SODICO
PRN6	PENTAERITRITE
PRN7	SPO

etichette su fondo MARRONE

PRM1	OLIO
PRM2	OLIO COMBUSTIBILE
PRM3	OLIO DIATERMICO
PRM4	OLIO LUBRIFICANTE
PRM5	OLIO ALTA PRESSIONE
PRM6	OLIO ALTA TEMPERATURA
PRM7	BENZINA
PRM8	BENZENE
PRM9	BENZOLE
PRM10	CHEROSENE
PRM11	GASOLIO
PRM12	GASOLIO AUTOTRAZIONE
PRM13	GASOLIO RISCALDAMENTO
PRM14	NAFTA
PRM15	PETROLIO
PRM16	ACETALDEIDE
PRM17	ACETONE
PRM18	ALCOL BUTILICO
PRM19	ALCOL ETILICO
PRM20	ALCOL METILICO
PRM21	CICLOESANO
PRM22	CICLOPROPANO
PRM23	CLORURO DI METILENE
PRM24	ETANOLO
PRM25	METANOLO
PRM26	METILILCHETONE
PRM27	SOLVENTE
PRM28	STIROLO
PRM29	TOLUOLO
PRM30	TRIELINA
PRM31	XILOLO
PRM32	ANDATA
PRM33	RITORNO
PRM34	SCARICO
PRM35	ESAUSTO
PRM36	ISOBUTANOLO
PRM37	TOLUENE
PRM38	PIRIDINA
PRM39	CARICO
PRM40	VUOTO
PRM41	CLOROBENZENE
PRM42	DIMETILSOLFATO
PRM43	ESANO
PRM44	ISOPROPANOLO
PRM45	GLICOLE
PRM46	DOWTHERM
PRM47	LIALET
PRM48	LIAL
PRM49	CLORURO DI METILE
PRM50	OLEUM
PRM51	ALCOLE ISOPROPILICO

etichette su fondo ARGENTO

PRGR1	VAPORE
PRGR2	VAPORE ALTA PRESS.
PRGR3	VAPORE BASSA PRESS.
PRGR4	VAPORE MEDIA PRESS.
PRGR5	VAPORE..... ATM
PRGR6	VAPORE..... °C
PRGR7	ACQUA SURRISCALDATA
PRGR8	CONDENSE
PRGR9	ANDATA
PRGR10	RITORNO
PRGR11	SCARICO
PRGR12	ALIMENTAZIONE
PRGR13	VAPORE PULITO
PRGR14	VUOTO
PRGR15	CARICO
PRGR16	SCARICO CONDENSA
PRGR17	SFIATO

etichette su fondo GIALLO OCRA

PRGL01	ACETILENE
PRGL02	AMMONIACA
PRGL03	ANIDRIDE CARBONICA
PRGL04	ANIDRIDE SOLFOROSA
PRGL05	ARGON
PRGL06	AZOTO
PRGL07	BUTANO
PRGL08	ELIO
PRGL09	FREON
PRGL10	GAS
PRGL11	GPL
PRGL12	IDROGENO
PRGL13	METANO
PRGL14	PROPANO
PRGL15	ANDATA
PRGL16	RITORNO
PRGL17	SCARICO
PRGL18	ESAUSTO
PRGL19	GAS A TRATTAMENTO
PRGL20	GAS DI PROCESSO
PRGL21	GAS INERTE
PRGL22	SFIATO
PRGL23	VUOTO
PRGL24	OZONO
PRGL25	CARICO
PRGL26	SODIO SILICATO
PRGL27	ACQUE AMMONIACALI
PRGL28	ETILENE
PRGL29	OSSIDO DI ETILENE
PRGL30	DICLOROETANO
PRGL31	ETANO
PRGL32	ZOLFO
PRGL33	PEROSSIDO DI IDROGENO
PRGL34	IDRATO DI AMMONIO
PRGL35	ALTO BOLLENTI
PRGL36	BASSO BOLLENTI
PRGL37	METACRILATO GREZZO
PRGL38	METILMETACRILATO
PRGL39	METACRILAMMIDE
PRGL40	ACQUA DEMI
PRGL41	VIRGIN NAFTA
PRGL42	PROPYLENE
PRGL43	CLORO
PRGL44	OSSIDO DI PROPYLENE
PRGL45	FENOLO
PRGL46	RESINA FENOLICA
PRGL47	RICICLO

etichette su fondo VIOLA

PRVL1	CIANURI
PRVL2	FORMALDEIDE
PRVL3	IPOCLORITO DI SODIO
PRVL4	LATTE DI CALCE
PRVL5	SALAMOIA
PRVL6	SODA CAUSTICA
PRVL7	ANDATA
PRVL8	RITORNO
PRVL9	SCARICO
PRVL10	FORMIATO SODICO
PRVL11	FORMUREA
PRVL12	CARICO
PRVL13	VUOTO
PRVL14	MANDATA DI SALAMOIA
PRVL15	RITORNO DI SALAMOIA
PRVL16	IDRATO DI POTASSIO
PRVL17	ESAUSTO
PRVL18	POTASSA CAUSTICA
PRVL19	SODA
PRVL20	POLICRORURO DI ALLUMINIO

etichette su fondo ROSSO

PRR1	ACQUA ANTINCENDIO
PRR2	SCHIUMOGENO
PRR3	VAPORE ANTINCENDIO
PRR4	ANDATA
PRR5	RITORNO
PRR6	CARICO
PRR7	SCARICO

etichette su fondo AZZURRO

PRA1	ARIA
PRA2	ARIA ASPIRAZIONE
PRA3	ARIA COMPRESSA
PRA4	ARIA CONDIZIONATA
PRA5	ARIA SERVIZI
PRA6	ARIA STRUMENTALE
PRA7	SCARICO ARIA
PRA8	ANDATA
PRA9	RITORNO
PRA10	SCARICO
PRA11	ALIMENTAZIONE
PRA12	CONDENSE
PRA13	ARIA ESAUSTA A CALDAIA
PRA14	FILTRAZIONE
PRA15	VUOTO
PRA16	CARICO
PRA17	SFIATO
PRA18	ASPIRAZIONE VUOTO
PRA19	ARIA COMPR. PER STRUMENTI
PRA20	ARIA DI PROCESSO
PRA21	ARIA RAFFREDDAMENTO
PRA22	ARIA DI RIGENERAZIONE
PRA23	ARIA CALDA SCARICO
PRA24	ARIA PRERISCALDO
PRA25	ARIA MEDICALE
PRA26	ARIA RESPIRABILE

etichette su fondo ARANCIONE

PRAR1	ACIDO
PRAR2	ACIDO ACETICO
PRAR3	ACIDO CIANIDRICO
PRAR4	ACIDO CLORIDRICO
PRAR5	ACIDO FLUORIDRICO
PRAR6	ACIDO FORMICO
PRAR7	ACIDO FOSFORICO
PRAR8	ACIDO MURIATICO
PRAR9	ACIDO NITRICO
PRAR10	ACIDO SALICILICO
PRAR11	ACIDO SOLFIDRICO
PRAR12	ACIDO SOLFORICO
PRAR13	BISOLFITO DI SODIO
PRAR14	CLORURO FERRICO
PRAR15	ANDATA
PRAR16	RITORNO
PRAR17	SCARICO
PRAR18	ESAUSTO
PRAR19	SOLFATO AMMONICO
PRAR20	ACIDO PTS
PRAR21	CARICO
PRAR22	VUOTO
PRAR23	ETILACETATO
PRAR24	ANIDRIDE ACETICA
PRAR25	BROMO
PRAR26	CLORO
PRAR27	BENZILE CLORURO
PRAR28	ACIDO CITRICO

ETICHETTE PER IMBALLI E RECIPIENTI - NORMATIVA GHS -

Etichette autoadesive per identificare la presenza di sostanze pericolose. Pretagliate e disponibili nei seguenti formati.

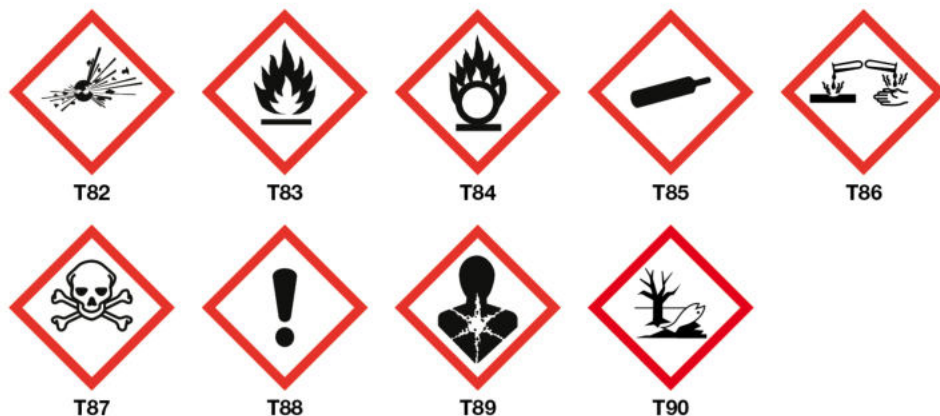

FORMATI DISPONIBILI

- P:** Etichetta 14x14 mm in foglio da 96 pz. (dimensione foglio 168x112 mm)
- A:** Etichetta 20x20 mm in foglio da 48 pz. (dimensione foglio 160x120 mm)
- B:** Etichetta 57x57 mm in foglio da 6 pz. (dimensione foglio 171x114 mm)
- C:** Etichetta singola 100x100 mm
- D:** Etichetta singola 300x300 mm

SEGNALETICA PER BOMBOLE - ADESIVI

Dimensioni: 300x100 mm A = Alluminio H = Adesivo

ACETILENE

7500

AMMONIACA

7501

ANIDRIDE CARBONICA

7502

ARGON

7503

ARIA

7504

AZOTO

7505

ELIO

7506

CLORO

7507

ETILENE

7508

IDROGENO

7509

PROPANO

7510

OSSIGENO

7511

COLORI DISTINTIVI DELLE BOMBOLE DI GAS COMPRESI - LIQUEFATTI O DISCIOLTI		
SISTEMA DI CODIFICAZIONE DEL COLORE		
TOSSICO E/O CORROSIONE	Giallo	
INFAMMABILE	Rosso	
OSSIDANTE	Blu chiaro	
PERTE (non tossico, non corrosivo, non infiammabile, non ossidante)	Verde brillante	
AVVERTENZA: Il colore verde brillante non viene usato per l'aria da inalazione (per esempio respiratori)		
COMBINAZIONI DI COLORI		
TOSSICO E/O CORROSIONE E INFAMMABILE	Giallo + Rosso	
TOSSICO E/O CORROSIONE E OSSIDANTE	Giallo + Blu chiaro	
GAS SPECIFICI		
ACETILENE	Marrone/Rossocastano	
OSSIGENO	Bianco	
PROTOSSIDO D'AZOTO	Blu	
ARGON	Verde scuro	
AZOTO	Nero	
ANIDRIDE CARBONICA	Grigio	
ELIO	Marrone	
MISCELE DI GAS PER INALAZIONE		
ARIA O ARIA SINTETICA	Bianco + Nero	
ELIODOSSIGENO	Bianco + Marrone	
OSSIGENO/ANIDRIDE CARBONICA	Bianco + Grigio	
OSSIGENO/PROTOSSIDO D'AZOTO	Bianco + Blu	
AVVERTENZA: Questi colori non vengono usati per miscela di gas ad uso industriale che contengono questi componenti.		

733

333x500 mm

MISCELE MEDICALI

ARIA ARIA SINTETICA

7520

OSSIGENO ELIO

7521

OSSIGENO BISSODIO DI CARBONIO

7522

OSSIGENO PROTOSSIDO D'AZOTO

7523

FRECCE AUTOADESIVE

Ogni codice è disponibile nei seguenti colori:

- .V : colore fondo verde, freccia bianca
- .R : colore fondo rosso, freccia bianca
- .N : colore fondo nero, freccia bianca
- .B : colore fondo bianco, freccia nera
- .BL : colore fondo blu, freccia bianca
- .G : colore fondo giallo, freccia nera
- .A : colore fondo argento, freccia nera

PER ORDINARE:

- es. **FR.V** (freccia autoadesiva 250x50 mm, fondo verde)
FR.R (freccia autoadesiva 250x50 mm, fondo rosso)



FR

250x50 mm



FR1

6 frecce

330x60 mm (foglio)
110x30 mm (singola)



FR2

5 frecce

250x50 mm (foglio)
50x50 mm (singola)

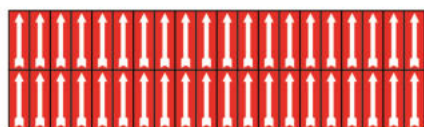

FR3

40 frecce

140x40 mm (foglio)
7x20 mm (singola)

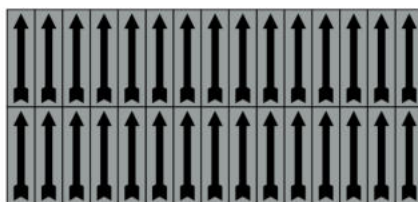

FR4

30 frecce

150x70 mm (foglio)
10x35 mm (singola)



FR5

10 frecce

170x50 mm (foglio)
17x50 mm (singola)

LETTERE E NUMERI ADESIVI SU FOGLI FUSTELLATI

Disponibili in tre colori differenti e in sette misure

SERIE E

Colore fondo: Giallo - Stampa: Nero - Disponibili in tutte le lettere dell'alfabeto e numeri da 0 a 9



E-1.0/9 200x45 mm (foglio)
60 etichette 10x15 mm (singola)



E-2.5 240x100 mm (foglio)
30 etichette 24x33 mm (singola)



E-3.C 350x60 mm (foglio)
10 etichette 35x60 mm (singola)

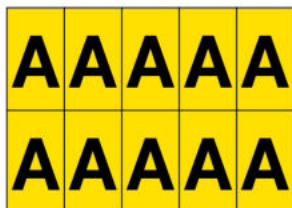

E-4.A 350x250 mm (foglio)
10 etichette 70x125 mm (singola)

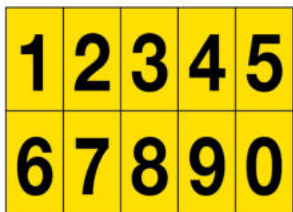

E-5.0/9 275x200 mm (foglio)
10 etichette 55x100 mm (singola)



E-6.A/Z 160x72 mm (foglio)
30 etichette 16x24 mm (singola)



E-7.8 100x175 mm (foglio)
1 etichetta 100x175 mm (singola)

PER ORDINARE:

individuare il formato prescelto (in neretto la sigla del formato) e fare seguire lettera o numero desiderato.

es. **E-1.A** (mod. E-1 con lettera A)
E-6.3 (mod. E-6 con numero 3)

SERIE EK

Colore fondo: Bianco - Stampa: Rosso - Disponibili in tutte le lettere dell'alfabeto e numeri da 0 a 9



EK-1.0/9 200x45 mm (foglio)
60 etichette 10x15 mm (singola)

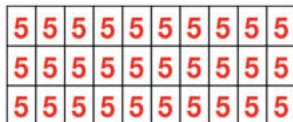

EK-2.5 240x100 mm (foglio)
30 etichette 24x33 mm (singola)



EK-3.C 350x60 mm (foglio)
10 etichette 35x60 mm (singola)

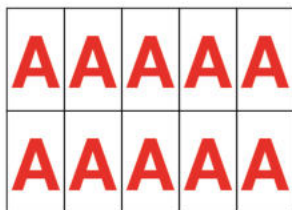

EK-4.A 350x250 mm (foglio)
10 etichette 70x125 mm (singola)

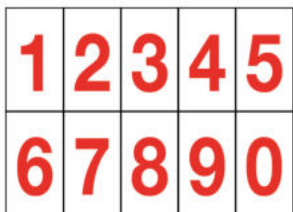

EK-5.0/9 275x200 mm (foglio)
10 etichette 55x100 mm (singola)



EK-6.A/Z 160x72 mm (foglio)
30 etichette 16x24 mm (singola)



EK-7.8 100x175 mm (foglio)
1 etichetta 100x175 mm (singola)

PER ORDINARE:

individuare il formato prescelto (in neretto la sigla del formato) e fare seguire lettera o numero desiderato.

es. **EK-1.A** (mod. EK-1 con lettera A)
EK-6.3 (mod. EK-6 con numero 3)

SERIE EZ

Colore fondo: Blu - Stampa: Bianco - Disponibili in tutte le lettere dell'alfabeto e numeri da 0 a 9



EZ-1.0/9 200x45 mm (foglio)
60 etichette 10x15 mm (singola)



EZ-2.5 240x100 mm (foglio)
30 etichette 24x33 mm (singola)



EZ-3.C 350x60 mm (foglio)
10 etichette 35x60 mm (singola)

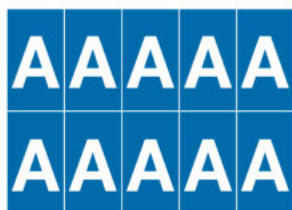

EZ-4.A 350x250 mm (foglio)
10 etichette 70x125 mm (singola)



EZ-5.0/9 275x200 mm (foglio)
10 etichette 55x100 mm (singola)



EZ-6.A/Z 160x72 mm (foglio)
30 etichette 16x24 mm (singola)



EZ-7.8 100x175 mm (foglio)
1 etichetta 100x175 mm (singola)

PER ORDINARE:

individuare il formato prescelto (in neretto la sigla del formato) e fare seguire lettera o numero desiderato.

es. **EZ-1.A** (mod. EZ-1 con lettera A)
EZ-6.3 (mod. EZ-6 con numero 3)

ADESIVI

Esempio Formato A
foglio da 5 etichette
60x80 mm



Esempio Formato B
etichetta singola
125x175 mm



 VIETATO FUMARE 1000	 NON FUMARE OLTRE QUESTO LIMITE 1001	 VIETATO FUMARE E USARE FIAMME LIBERE 1010	 VIETATO L'INGRESSO 1020	 VIETATO L'ACCESSO ALLE PERSONE NON AUTORIZZATE 1021	 NON USARE ACQUA PER SPEGNERE INCENDI 1030	 NON BERE ACQUA NON POTABILE 1040	 E' VIETATO RIPARARE, OLIARE, REGISTRARE, PULIRE ORGANI IN MOTO 1050
 VIETATO OPERARE SU ORGANI IN MOTO 1060	 VIETATO RIMUOVERE PROTEZIONI E DISPOSITIVI DI SICUREZZA 1070	 VIETATO TRASPORTARE E SOLLEVARE PERSONE 1100	 VIETATO L'USO AI NON AUTORIZZATI 1200	 NON APRIRE PRIMA DI AVERE TOLTO LA TENSIONE 1201	 NON ESEGUIRE LAVORI PRIMA DI AVER TOLTO LA TENSIONE 1202	 VIETATO SALIRE SULLE FORCHE 1110	 VIETATO SOSTARE SOTTO LE FORCHE 1111
 PROTEGGERE GLI OCCHI 3310	 SCHERMO PROTETTIVO 3311	 CASCO PROTETTIVO 3312	 PROTEGGERE L'UDITO 3313	 USARE LA MASCHERA 3314	 CALZATURE PROTETTIVE 3315	 GUANTI PROTETTIVI 3316	 INDUMENTI PROTETTIVI 3317
 DARE IL SEGNALE 3318	 ASSICURARSI DEL COLLEGAMENTO ELETTRICO A TERRA 3319	 TOGLIERE TENSIONE PRIMA DI APRIRE 3320	 TOGLIERE TENSIONE PRIMA DI ESEGUIRE LAVORI 3321	 PORTA TAGLIAFUOCO A CHIUSURA AUTOMATICA 3322			
 INFIAMMABILE 2000	 ESPLOSIVO 2010	 VELENO 2020	 TOSSICO 2021	 CORROSIVO 2030	 RADIOATTIVITA' 2040	 CARICHI SOSPESI 2050	 MACCHINA AD AVVIAMENTO AUTOMATICO 2051
 PERICOLO DI SCHIACCIAMENTO 2052	 ATTENZIONE Rumorosità oltre 85 dB(A) 2053	 TEMPERATURA PERICOLOSA 2054	 ALTA TEMPERATURA 2055	 PERICOLO BIOLOGICO 2056	 CORRENTE ELETTRICA 2070	 PERICOLO V. _____ 2071	 PERICOLO 2080
 ATTENZIONE ALLE MANI 2081	 ORGANI IN MOVIMENTO 2082						

Formato A = foglio da 4 etichette 80x40 mm

Formato B = 1 etichetta 125x70 mm



1101



1102



1103



1104



2083



2065



2066



2067



2068



2069



2072



2073



2079



20690



20691



20692



P 48 etichette
100x60 mm (foglio)
25x5 mm (singola)

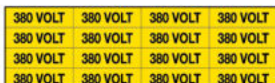

A 200x60 mm (foglio)
16 etichette 50x15 mm (singola)

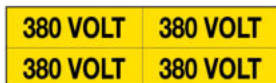

B 200x60 mm (foglio)
4 etichette 100x30 mm (singola)

MODELLI DISPONIBILI:

2090 380 VOLT	2098 220/380 VOLT	2107 230/400 VOLT
2091 220 VOLT	2099 110 VOLT	2108 15000 VOLT
2092 24 VOLT	2101 EMERGENZA	2109 415 VOLT
2093 MONOFASE	2102 GENERALE LUCE	21010 440 VOLT
2094 TRIFASE	2103 GENERALE F.M.	21011 480 VOLT
2095 LUCE	2104 500 VOLT	21012 600 VOLT
2096 FORZA MOTRICE	2105 230 VOLT	21013 12 VOLT
2097 48 VOLT	2106 400 VOLT	



P 16 etichette
100x120 mm (foglio)
25x30 mm (singola)



A 4 etichette
100x120 mm (foglio)
50x60 mm (singola)



B 1 etichetta
100x125 mm (foglio)
100x125 mm (singola)

MODELLI DISPONIBILI:

2701 CORRENTE ELETTRICA	2707 230 VOLT
2702 PERICOLO TENSIONE	2708 400 VOLT
2703 220 VOLT	2709 415 VOLT
2704 380 VOLT	2710 440 VOLT
2705 SCRIVIBILE	2711 480 VOLT
2706 TERRA	2712 230/400 VOLT

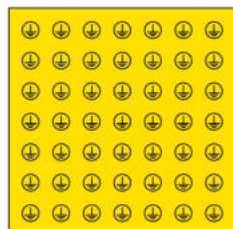

2074 P 100x100 mm (foglio)
49 etichette Ø 12 mm (singola)

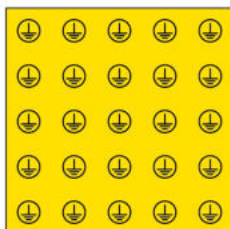

2074 A 100x100 mm (foglio)
25 etichette Ø 18 mm (singola)

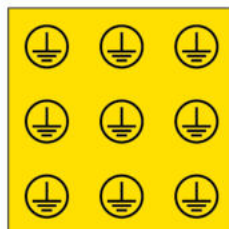

2074 B 100x100 mm (foglio)
9 etichette Ø 30 mm (singola)

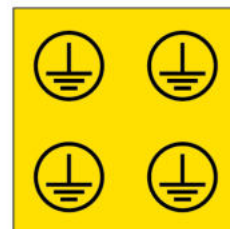

2074 C 100x100 mm (foglio)
4 etichette Ø 45 mm (singola)

Dimensioni: 200x60 mm



2075



2077



2075/N



2076

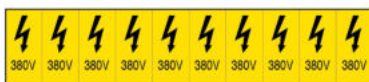

2078



2077/N

ETICHETTE AUTOADESIVE PER INTERNI

Colore fondo: Silver - Stampa: Grigio scuro

Dimensioni: 165x50 mm

ETICHETTE AUTOADESIVE PER INTERNI

Colore fondo: Silver - Stampa: Grigio scuro

Dimensioni: 100x100 mm

Dimensioni:
50x165 mm

TRIANGOLI ADESIVI IN FOGLI

Modelli disponibili: 200 - 201 - 202 - 203 - 207 - 208 - 211 - 220 - 223 - 2001 - 2003 (vedi pag. 16)

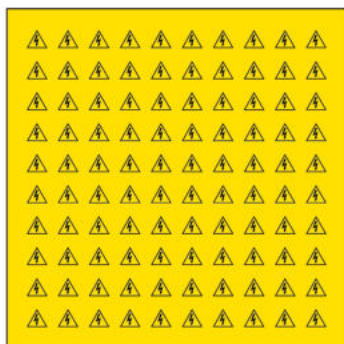

207/S
100 etichette lato 16 mm

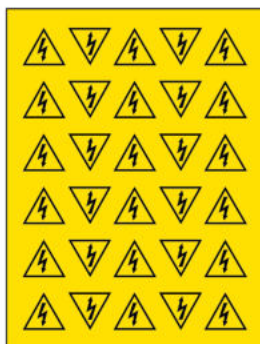

207/M
30 etichette lato 32 mm

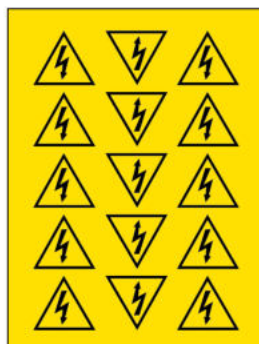

207/L
15 etichette lato 52 mm

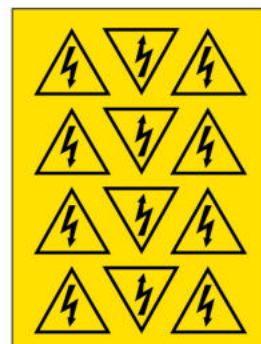

207/X
12 etichette lato 65 mm

DISCHI ADESIVI

Segnali in PVC adesivo, ideali per applicazioni interne.

Formato A = Ø 150 mm
Formato B = Ø 300 mm



E 300



E 301



E 302



E 303



E 304



E 305

Bollini in PVC adesivo, ideali per evidenziare merci al controllo entrata/uscita e scrivibili. Disponibili in tre colori e tre misure.

D33

D50

D90

D33/G: Ø 33 mm - Giallo - foglio da 27 bollini

D50/G: Ø 50 mm - Giallo - foglio da 16 bollini

D90/G: Ø 90 mm - Giallo - foglio da 4 bollini

D33/R: Ø 33 mm - Rosso - foglio da 27 bollini

D50/R: Ø 50 mm - Rosso - foglio da 16 bollini

D90/R: Ø 90 mm - Rosso - foglio da 4 bollini

D33/V: Ø 33 mm - Verde - foglio da 27 bollini

D50/V: Ø 50 mm - Verde - foglio da 16 bollini

D90/V: Ø 90 mm - Verde - foglio da 4 bollini

CARTELLI IN PVC

Cartelli bifacciali serigrafati su entrambi i lati, in PVC dielettrico, ideali per essere apposti su macchine, quadri, cabine elettriche e tutte quelle situazioni in cui è in corso una riparazione o una manutenzione.

Sono completi di catenella in moplen da 50 cm e anelli di giunzione.



P114
166x230 mm



P115
166x230 mm



P113
G 166x166 mm
F 270x270 mm



P29582
220x220 mm



P29583
220x220 mm



Dimensioni: 255x80 mm



P8006



P818



P819



P821



P8006 (Retro)

TRASPORTO MERCI PERICOLOSE

PANNELLI GENERICI FISSI E PIEGHEVOLI IN ALLUMINIO

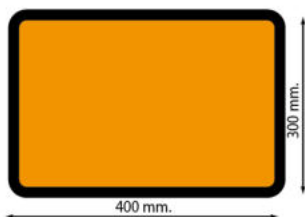

K10

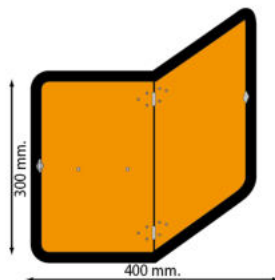

K11
K11/S con staffa



KR5 Portapannello inox con bordo per cartelli.

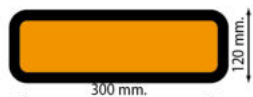

K12

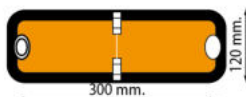

K12/S



KR4 Supporto inox per cartelli 400x300 mm.

PANNELLO CON NUMERI INTERCAMBIABILI PER SEGNALAZIONE TRASPORTO MERCI PERICOLOSE SU STRADA



K04

Kit con numeri intercambiabili per prodotti petroliferi completo di pannello con guide, staffa, viti zincate, copripannello e scatola contenente 8 piastrine numeriche per composizione 30/1202 Gasolio, 30/1223 Cherosene, 33/1203 Benzina e tutti gli idrocarburi con un punto di infiammabilità tra 0°-100°C. In acciaio inox AISI 304.



K06

Kit completo per composizione prodotti Chimici, Petroliferi e GPL in acciaio inox AISI 304.

PANNELLI IMBOSSATI FISSI O PIEGHEVOLI IN ACCIAIO INOX



NUMERO IDENTIFICATIVO	DESCRIZIONE PRODOTTO	CODICE MODELLO FISSO	CODICE MODELLO PIEGHEVOLE
22/1951	ARGON LIQUIDO	K28/186	K29/186
22/1977	AZOTO LIQUIDO	K28/187	K29/187
22/2187	BIOSSIDO DI CARBONIO	K28/188	K29/188
23/1011	BUTANO	K28/235	K29/235
23/1965	GPL	K28/183	K29/183
23/1978	PROPANO LIQUIDO	K28/184	K29/184
30/1202	GASOLIO	K28/135	K29/135

NUMERO IDENTIFICATIVO	DESCRIZIONE PRODOTTO	CODICE MODELLO FISSO	CODICE MODELLO PIEGHEVOLE
30/1223	CHEROSENE	K28/136	K29/136
33/1203	BENZINA	K28/134	K29/134
223/1038	ETILENE REFRIGERATO	K28/225	K29/225
223/1966	IDROGENO LIQUIDO	K28/189	K29/189
225/1073	OSSIGENO LIQUIDO	K28/190	K29/190
236/1040	OSSIDO ETILENE	K28/191	K29/191
268/1005	AMMONIACA	K28/282	K29/282

PORTACARTELLI PER TRASPORTO MERCI PERICOLOSE



KR1

Portacartello in acciaio inox, spessore 1 mm, con gancio. Dimensione 300x300 mm.

KR3

Portacartello in acciaio inox, spessore 1 mm, con gancio, completo di staffa. Dimensione 300x300 mm.

Entrambi i modelli sono abbinabili ai segnali ADR proposti a pag. 89.

TRASPORTO MERCI PERICOLOSE

SEGNALETICA PER ANGOLI MORTI DEGLI AUTOMEZZI

A partire dal 01/01/2021 il Codice della Strada francese ha introdotto l'obbligo, per i veicoli superiori a 3,5 Ton, di esporre visibilmente una specifica segnaletica indicante la posizione degli angoli morti. L'obbligo riguarda non solo i veicoli immatricolati in Francia, ma anche quelli stranieri in transito su territorio francese.

Dimensioni: 170x250 mm



PER CAMION
E-76 Versione Adesiva
E-76/A Pannello Alluminio
E-76/M Supporto Magnetico



PER AUTOBUS
E-77 Versione Adesiva
E-77/A Pannello Alluminio
E-77/M Supporto Magnetico

PANNELLI RETTORIFLETTENTI PER LA SEGNALEZIONE DEI MEZZI AGRICOLI

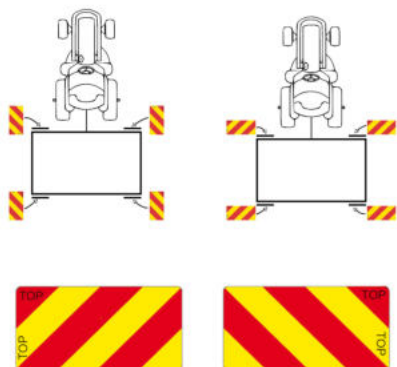

K60
Pannelli in alluminio piano per la segnalazione delle attrezzature portate o semiportate dalle trattrici agricole durante la circolazione su strada con Omologazione Ministeriale. Retroriflettenti classe 2 e fluorescenti. Vendita a coppia. Dimensione 564x282 mm.



K61
Pannello in alluminio piano per la segnalazione delle attrezzature portate o semiportate dalle trattrici agricole durante la circolazione su strada con Omologazione Ministeriale. Retroriflettente classe 2 e fluorescente. Pannello singolo. Dimensione 423x423 mm.

CONTRASSEGNI PER VEICOLI CONTO TERZI - CONTO PROPRIO

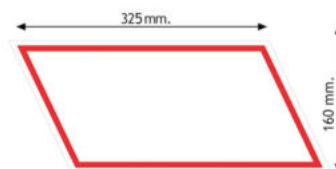

K58
Pellicola adesiva conto terzi in PVC bianco. Dimensione 325x160 mm.

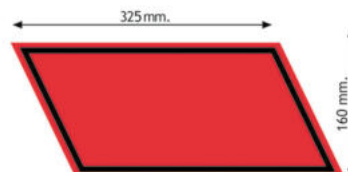

K59
Pellicola adesiva conto proprio in PVC rosso. Dimensione 325x160 mm.

PANNELLI RETTORIFLETTENTI PER LA SEGNALEZIONE DEI VEICOLI E RIMORCHI



K50
Pannelli in alluminio piano per la segnalazione degli autoveicoli con Omologazione Ministeriale. Retroriflettenti classe 2 e fluorescenti. Vendita a coppia. Dimensione 565x140 mm.

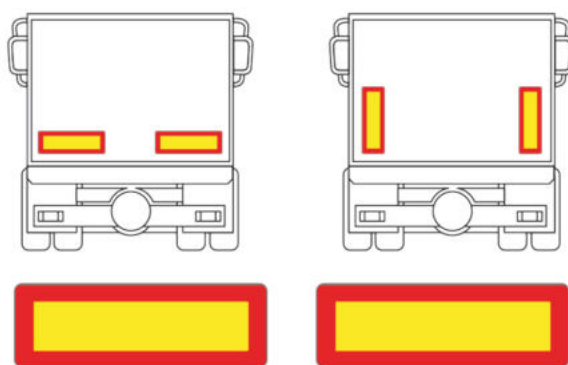

K51
Pannelli in alluminio piano per la segnalazione dei rimorchi con Omologazione Ministeriale. Retroriflettenti classe 2 e fluorescenti. Vendita a coppia. Dimensione 565x200 mm.

ADESIVI E CARTELLI ADR

Formato A = Adesivo 100x100 mm

Formato C = Adesivo 300x300 mm

Formato T = Alluminio 300x300 mm



E-60



E-602



E-603



E-604



E-501



E-551



E-65



E-50



E-51



E-52



E-53



E-541



E-542



E-55



E-68



E-611



E-612



E-613



E-61



E-59



E-66



E-54



E-62



E-63



E-69



E-64



E-690 130x120 mm



E-691 130x120 mm



E-70 = 400x300 mm
E-70/A = 400x300 mm alluminio

FRAGILE

E-74 240x100 mm



E-73/A
foglio da
16 etichette
40x85 mm

E-73
etichetta da
105x245 mm



E-71 = 500x400 mm
E-71/A = 500x400 mm alluminio



E-72 = 500x400 mm
E-72/A = 500x400 mm alluminio



E-75 = 150x150 mm
E-75/40 = 400x400 mm
E-75/A = 400x400 mm alluminio



E-85 C lato 310 mm

Formato A = 75x105 mm

Formato B = 148x210 mm



E-80



E-82



E-83



E-84

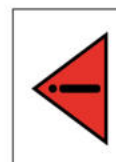

E-87



E-88



E-89

BORSA ADR

Robusta borsa in nylon 840 spalmato in PVC, impermeabile e antistrappo con maniglioni e portacartellino. Costruita a due scomparti con parte inferiore rigida a scarpiera in polistirolo antiurto. Dimensione 50x30x45 cm.



KB 100

Contenuto standard:

- Maschera pieno facciale
- Filtro polivalente da 300 cc.
- Elmetto in polietilene
- Completo giacca pantalone in Nylon/PVC
- Stivali in PVC
- Guanti in neoprene
- Occhiali a mascherina
- Flacone lavaocchi
- 2 lampade lampeggianti a batteria
- Rotolo nastro bianco/rosso da 200 mt.
- Badile con manico in legno e pala in alluminio
- Telo copritombino in nitrile

KB 00 Borsa ADR vuota



In alternativa o a completamento disponiamo inoltre di:

- Semimaschere con filtri adeguati
- Tute antiacido, comuni ed ignifughe
- Scarpe e stivali di sicurezza
- Guanti in pelle, gomma, PVC, Hycron e Kevlar
- Cinture ed imbracature di sicurezza
- Cassette mediche di pronto soccorso
- Martelli in gomma
- Coni di segnalazione in gomma o PVC
- Cunei di stazionamento
- Cartelli, cono e transenne per sbarramenti
- Adesivi e cartelli per trasporto ADR a numeri fissi o intercambiabili
- Kit assorbiliquidi
- Porta estintori a gabbia o a secchiello da fissare sui mezzi di trasporto
- Copri estintori in nylon con finestrella
- Lampade antideflagranti

CUNEO FERMARUOTA PER CAMION

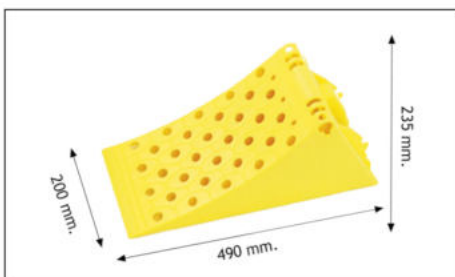

KR 23105

Omologazione TÜV DIN 76051-E 53, conforme alla normativa ADR 2001, brevetto internazionale.

- Realizzato in polipropilene (moplen RP 440 N) anti UV
- Elemento antiscivolo in lega UNI 5076
- Adatto a veicoli con pneumatici di raggio max 530 mm e carico statico di ruota di max 6500 kg.
- Completamente a prova di scintilla.

ROMPIFIAMMA PER TUBO DI SCARICO CON ATTACCO A PINZA E DOPPIA RETE INOX



VEICOLO	Ø TUBO DI SCARICO	CODICE
Vetture	da 35 a 48 mm	KD40
Vetture	da 48 a 62 mm	KD50
Vetture	da 62 a 75 mm	KD60
Autocarro	da 75 a 95 mm	KD80
Autocarro	da 93 a 112 mm	KD100
Autocarro	da 113 a 140 mm	KD120
Autocarro	da 135 a 160 mm	KD145
Autocarro	da 160 a 180 mm	KD160
Autocarro	da 170 a 190 mm	KD180
Autocarro	200 mm	KD200
Autocarro	220 mm	KD220



PORTAESTINTORE CON COPERCHIO RIMOVIBILE PER AUTOMEZZI

Dal design moderno e funzionale, è perfetto per l'installazione a bordo di automezzi.

- Dispositivo di chiusura anti-apertura accidentale
- Sistema di bloccaggio dell'estintore a tensionamento progressivo regolabile, anti-vibrazioni, con pulsanti a sgancio rapido evidenziati in colore rosso
- Coperchio con cerniera non vincolata, per consentire un rapido accesso all'estintore in caso di necessità



PE/11

Per estintori da 6 kg.

PE/12

Per estintori da 9/12 kg.



DELINEATORI RETTORIFLETTENTI PER VEICOLI LUNGI E PESANTI E LORO RIMORCHI

La legge 1 Agosto 2003 stabilisce che gli autoveicoli, i rimorchi ed i semirimorchi con massa superiore a 3,5 t debbano essere equipaggiati con strisce posteriori e laterali retroriflettenti in ottemperanza a quanto previsto dal Regolamento ECE/ONU n. 104.

Il nastro per segnalazioni sagome veicoli è omologato in conformità a tale Regolamento ed è la perfetta soluzione per il rispetto del Nuovo Codice della Strada. Disponibile in tre diversi colori (bianco, giallo, rosso).

Rotoli autoadesivi per superfici rigide in altezza 50 mm e lunghezza da 50 mt.



KB 701



KB 702



KB 703



Altri esempi di bordature:

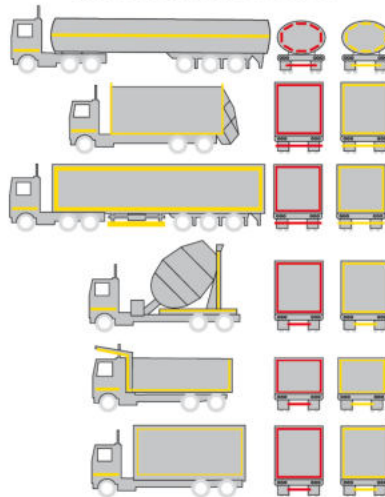

SEGNALAZIONE VISIVA DEI VEICOLI E DEI TRASPORTI ECCEZIONALI

Pannelli retroriflettenti per trasporti eccezionali, conformi D.M. del 30/1/85 G.U. n. 29, realizzati con pellicole rifrangenti High Intensity approvate dal Ministero dei Trasporti, su supporto in alluminio spessore 1,5 mm.



K 55 600x150 mm



K 56 1200x150 mm



K 57 600x300 mm Vendita a coppia

PANNELLI E ADESIVI RETTORIFLETTENTI



1/880 500x500 mm
Pannello in alluminio
rifrangente cl. 2



K76 400x300 mm
Pannello in alluminio
rifrangente cl. 2



012 400x400 mm
Adesivo rifrangente
cl. 1

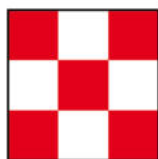

ARS 30 Adesivo rifrangente cl. 1 300x300 mm
ARS 30/M Magnetico rifrangente cl. 1 300x300 mm
ARS 45 Adesivo rifrangente cl. 1 450x450 mm
ARS 45/M Magnetico rifrangente cl. 1 450x450 mm
ARS 90 Adesivo rifrangente cl. 1 900x900 mm



K69 15



K69 40



K69 60



K69 70



K69 80



K69 90



K69 100

Contrassegni di limitazione permanente di velocità Ø 200 mm.
(Art. 344 D.P.R. 16/12/1992 n. 495)
realizzati in pellicola vinilica rifrangente H.I. cl. 2. Approvati dal Ministero dei Trasporti.

SEGNALETICA PERSONALIZZATA

TRA LA GAMMA DI ARTICOLI A CATALOGO NON AVETE ANCORA TROVATO IL SEGNALE CHE FA PER VOI?

La segnaletica speciale è ormai una realtà consolidata; da tempo ne abbiamo fatto il nostro fiore all'occhiello e soddisfiamo con sempre più esperienza ed entusiasmo ogni nuova richiesta.

Per la realizzazione di un cartello speciale è possibile scegliere tra i molteplici simboli disponibili a catalogo oppure inviare un proprio logo/simbolo. È possibile inoltre realizzare il cartello su svariati tipi di supporti, illustrati qui di seguito.

Per la stampa del vostro pannello sarà comunque necessario inviare un file in vettoriale, generato cioè da un programma grafico ed esportato in EPS o PDF.

Il nostro reparto grafico, composto da esperti nel settore, è a vostra disposizione per fornire tutto il supporto tecnico/di consulenza nel momento in cui ne abbiate bisogno.

MATERIALI DISPONIBILI:

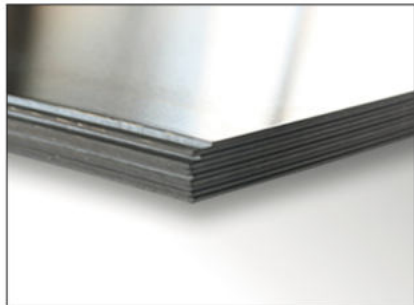

ALLUMINIO PIANO

Economico di lunga durata, adatto per segnaletica interna ed esterna, disponibile in tanti formati e colori. È il materiale usato comunemente per la segnaletica standard di sicurezza.

Spessori da 0,5/0,7 mm.



PVC ADESIVO

Materiale monomero, morbido, disponibile in vari colori o trasparente. Adatto per la stampa digitale e serigrafica, si presta per la fustellatura a plotter di lettere e loghi per applicazioni anche su vetro.



FOREX

Materiale plastico utilizzato principalmente per la stampa diretta. La struttura in PVC permette il suo impiego nel settore della comunicazione per la creazione di cartelli di grande formato, insegne, allestimenti... Spessore 3/5/10 mm.



ALLUMINIO DI-BOND®

Pannello a sandwich costituito da due fogli di alluminio con anima in polietilene e verniciatura superficiale a base di poliesteri. È un supporto ideale per la stampa digitale, un materiale di riferimento per il mondo della comunicazione per la realizzazione di totem, insegne e allestimenti di interni. Spessore 3 mm.

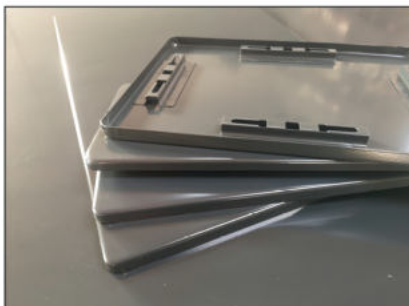

SCATOLATO IN ALLUMINIO O LAMIERA

Supporto utilizzato abitualmente nella segnaletica stradale; dà ottimi risultati anche con stampe personalizzate; è ideale per il fissaggio sul palo per mezzo di appositi collari. Solitamente viene stampato su pellicola rifrangente in cl. 1 oppure cl. 2.



PLEXIGLASS®

Supporto ideale per valorizzare la grafica o dove si desidera curare particolarmente l'aspetto visivo (direzione, uffici, ricevimento clienti, luoghi di pubblico passaggio). Fornibile eventualmente con distanziali in alluminio che evidenziano la trasparenza del materiale. Spessore 8 mm.



PVC RIGIDO

Economico, adatto per segnaletica interna, teme le basse temperature e l'escursione termica. È consigliato per targhe provvisorie come targhette di fermo macchina. Spessore 1 mm.



SANDWICH FOREX®

Pannello a sandwich costituito da un nucleo in polistirene estruso e da due lastre esterne in PVC espanso (forex) di spessore 1 mm. ciascuna.



TELA

Ricorda molto la tela pittorica, con finitura idonea per la stampa digitale, disponibile in tutti i formati. Offre la possibilità di dare libero sfogo alla creatività.

SEGNALETICA PERSONALIZZATA

Per la buona riuscita di un cartello personalizzato, è fondamentale il mezzo con cui lo si realizza.

I vostri segnali potranno infatti essere stampati con metodo tradizionale serigrafico, con una stampa digitale oppure semplicemente con lettere adesive; saremo noi a consigliarvi il metodo migliore e più conveniente per realizzarli.

La segnaletica personalizzata offre l'opportunità di non avere limiti di tiratura ed è quindi possibile richiedere anche il pezzo singolo.

- Indicare sempre:
- il tipo di supporto
 - le dimensioni del cartello
 - il colore del pannello e delle scritte
 - eventuali pittogrammi e/o loghi

TIPOLOGIA DI STAMPA:



SCRITTE ADESIVE PRESPAZiate

Realizzazione facile, veloce ed economica per la produzione di cartelli aventi scritte/loghi nella tiratura anche del singolo pezzo.

Tramite un plotter da taglio per vinile adesivo si possono realizzare cartelli segnaletici, pubblicitari e vetrofanie in una gamma di colori infinita.

Non dimenticate di fornire tutte le indicazioni necessarie al momento dell'ordine: simboli/scritte, eventuali loghi/marchi in formato vettoriale che saranno a noi utili in fase di realizzo.



STAMPA SERIGRAFICA

Il metodo tradizionale che garantisce risultati ottimali e duraturi perché realizzata con inchiostri a solvente, capaci di resistere a condizioni estreme di temperatura e agenti atmosferici.

Ideale e necessaria qualora la vostra tiratura raggiunga un quantitativo tale per essere competitiva economicamente.

Esattamente come per la produzione standard a catalogo, anche per gli speciali viene creata una "matrice", riutilizzabile in futuro per eventuali ristampe.



STAMPA DIGITALE UV

L'innovazione di questo processo è quella di poter stampare DIRETTAMENTE SU QUALSIASI TIPO DI MATERIALE per mezzo di inchiostri fotosensibili.

La sua principale caratteristica è quella di stampare in quadricromia ad altissima risoluzione non solo cartelli, planimetrie, loghi, ecc..., ma anche fotografie, immagini/illustrazioni fino ad un'area pari a 2500x1300 mm in soluzione unica.

La stampa dà un'ottima garanzia di durata anche all'esterno. Non è necessario l'impiego di una matrice come per la stampa serigrafica, con un risparmio, quindi, non solo di tempo ma anche economico.

Scatenatevi pure con la fantasia e proponete l'inimmaginabile... rimarrete stupiti voi stessi del risultato!!!



STAMPA DIGITALE A SOLVENTE

La stampa a EcoSolvente è ideale per realizzare ogni tipo di etichetta o di cartello in adesivo.

Le stampe realizzate con questo metodo sono resistenti ai raggi UV (Ultravioletti) e agli agenti atmosferici fino a tre anni circa. Con questa tecnologia tutti i materiali vengono plastificati con adeguata protezione per prolungarne la durabilità nel tempo.

Gli adesivi stampati in EcoSolvente possono inoltre essere applicati su supporti rigidi come forex, alluminio, policarbonato, dibond, alluminio e lamiera scatoletti e altro.

SEGNALETICA PERSONALIZZATA

ESEMPI DI SEGNALETICA PERSONALIZZATA

Riprodotti qui di seguito alcuni esempi di segnaletica realizzata appositamente secondo le esigenze del cliente.

Queste sono solamente foto a scopo dimostrativo, degli spunti per risvegliare la vostra curiosità e stimolare l'immaginazione.

A consigliarvi per il meglio, qualora sia necessario, abbiamo uno staff tecnico composto da abili grafici che potrà seguirvi anche nella progettazione o affiancarvi in consigli e suggerimenti.

ESEMPI:



PLEXIGLASS

Planimetria eseguita su plexi da 8 mm. La stampa è stata eseguita sul retro del materiale e contrastata con un fondo bianco per enfatizzare la trasparenza del supporto.



ALLUMINIO PIANO

Pannello di sensibilizzazione all'utilizzo dei DPI realizzato su alluminio piano in spessore da 0,7 mm. La stampa diretta sul supporto aiuta ad esaltare la comunicazione intrinseca delle fotografie.



DI-BOND®

Pannello multisimbolo in dibond da 3 mm. Prodotto in grande formato, si è rivelato di grande utilità raccogliendo al suo interno molteplici messaggi in un'unica tavola.



FOREX

Lastra in forex da 3 mm. Questo tipo di materiale ha due caratteristiche molto apprezzate in genere dalla clientela: è ignifugo in classe 1 e, essendo sostanzialmente un materiale plastico, pesa relativamente poco. Nell'immagine proposta sono state stampate le procedure da seguire in caso di sversamento liquidi.



ADESIVO

Gli stickers possono essere utilizzati come supporto per la comunicazione interna. Ad esempio, per segnalare eventuali pericoli all'interno degli uffici (una porta che si apre su un corridoio dove potrebbe passare gente), per comunicare le istruzioni per utilizzare determinati strumenti, per segnalare punti di raccolta ed altre preziose informazioni.



POLISTIRENE

Grafica sviluppata su polistirene da 0,3 mm. Un supporto semi rigido adatto a sostituire la carta in situazioni di strappo o umidità. In questo caso sono stati stampati dei cartellini da impiegare in abbinamento ai lucchetti lockout-tagout, personalizzandoli con il logo aziendale.



TELA

Ricorda una vera e propria opera d'arte per merito di una tela pittorica in cotone naturale trattata per la stampa Lattex e montata su un telaio in legno. I quadri in canvas sono ideali per personalizzare le pareti di casa o dell'ufficio.



SANDWICH FOREX®

Materiale leggerissimo per merito del poliuretano espanso al suo interno. Perfetto per essere appeso su pareti non perforabili o per applicazioni in interno.



SCATOLATO

Alluminio e lamiera scatoletti normalmente impiegati in ambito di segnaletica stradale. Con opportuna decorazione possono essere trasformati in un ottimo supporto per installazioni esterne.

CORNICI A SCATTO

CORNICI A SCATTO IN ALLUMINIO: IL MODO PIÙ PRATICO PER ESPORRE LE VOSTRE COMUNICAZIONI!!!

Questo prodotto offre la possibilità di presentare i manifesti pubblicitari e sostituirli con nuovi poster semplicemente con un clic. Il sistema a scatto permette di cambiare le informazioni in un unico e rapido gesto; allo stesso tempo, è il modo migliore per esporre i vostri poster perché garantisce la massima visibilità delle informazioni, proteggendole.

Disponibile nella variante monofacciale per fissaggio a parete oppure su piantana.

CARATTERISTICHE:

Ogni cornice a scatto ha un foglio di protezione in PVC antiriflesso che salvaguarda il cartaceo e ne facilita la leggibilità.

I profili a scatto in alluminio (e non in plastica), garantiscono maggior durata e un design accattivante e attuale. Particolare attenzione è rivolta alle finiture, come gli angoli arrotondati e cromati.

MONOFACCIALE A MURO

MISURE DISPONIBILI:

CS/1.25 Dimensioni interne 210x297 mm (A4) - Cornice 25 mm

CS/2.25 Dimensioni interne 297x420 mm (A3) - Cornice 25 mm

CS/3.25 Dimensioni interne 420x594 mm (A2) - Cornice 25 mm

CS/4.25 Dimensioni interne 594x841 mm (A1) - Cornice 25 mm

CS/5 Dimensioni interne 841x1189 mm (A0) - Cornice 32 mm

CS/6 Dimensioni interne 500x700 mm - Cornice 32 mm

CS/7 Dimensioni interne 700x1000 mm - Cornice 32 mm

CS/8 Dimensioni interne 1000x1400 mm - Cornice 32 mm

SISTEMA APERTURA A SCATTO

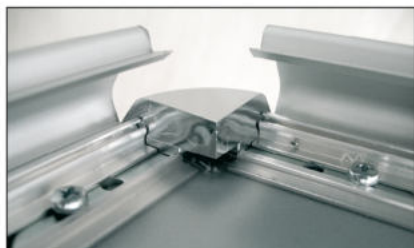
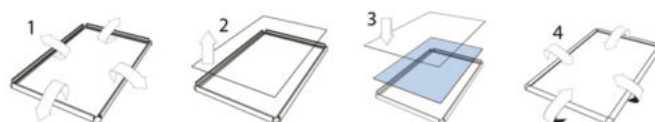

CSI/10
CSI/15



CSP10
CSP20
CSP30

PIANTANA

MISURE DISPONIBILI:

CSI/10 Dimensioni interne 210x297 mm (A4)

Cornice 25 mm

Altezza totale 1500 mm

CSI/15 Dimensioni interne 297x420 mm (A3)

Cornice 25 mm

Altezza totale 1500 mm

CSP10 Dimensioni interne 500x700 mm

Cornice 32 mm

Altezza totale 1850 mm

CSP20 Dimensioni interne 700x1000 mm

Cornice 32 mm

Altezza totale 1850 mm

CSP30 Dimensioni interne 1000x1400 mm

Cornice 32 mm

Altezza totale 1850 mm

BACHECHE ESPOSITIVE PER INTERNO

Bacheche espositive e cornici trovano innumerevoli campi di applicazione: dagli enti pubblici, ai negozi, alle aziende private. Questa tipologia di espositori può essere infatti impiegata sia a scopo informativo che pubblicitario, per contenere immagini o indicazioni scritte. In base al materiale con cui vengono costruite e al loro stile, le bacheche e le cornici si integrano con qualsiasi ambiente e possono essere impiegate anche per fini comunicativi.



LAVAGNA IN SUGHERO

Lavagna in sughero naturale con cornice in alluminio anodizzato color argento da 20 mm e angoli in ABS. Spessore della superficie in sughero 2 mm. Spilli ferma fogli da ordinare come accessorio extra. Kit per il fissaggio a muro compreso.

- BAS1** 600x450 mm
- BAS2** 900x600 mm
- BAS3** 1200x900 mm
- BAS4** 1500x1000 mm
- BAS5** 2000x1000 mm



KIT 40 SPILLI

SPL Spilli colorati misti



BACHECA DA INTERNO CON ANTE SCORREVOLI

Bacheca per interni magnetica con pannello in acciaio laccato bianco, ante scorrevoli, con superficie magnetica scrivibile, struttura in alluminio anodizzato silver e angoli in ABS. Chiusura con serratura e anta trasparente in vetro temperato di sicurezza da 4 mm. Certificata ESG e B1. Magneti ordinabili come accessorio extra.

- BAC 12** 720x675 mm (6 fogli A4)
- BAC 13** 720x982 mm (9 fogli A4)
- BAC 14** 940x982 mm (12 fogli A4)
- BAC 16** 940x675 mm (8 fogli A4)
- BAC 17** 1160x982 mm (15 fogli A4)
- BAC 18** 1600x982 mm (21 fogli A4)
- BAC 19** 1815x982 mm (24 fogli A4)

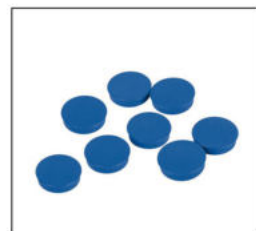

KIT 10 MAGNETI

- MAG.G** Magnete Giallo
- MAG.B** Magnete Bianco
- MAG.R** Magnete Rosso
- MAG.BL** Magnete Blu



BACHECA DA INTERNO CON APERTURA A LIBRO

Bacheca con superficie magnetica scrivibile colore bianco, struttura in alluminio anodizzato silver. Anta trasparente in materiale acrilico, apertura a libro. Chiusura con serratura. Materiale per il fissaggio a muro incluso. Magneti ordinabili come accessorio extra.

- BAL1** 491x655 mm (4 fogli A4)
- BAL2** 711x655 mm (6 fogli A4)
- BAL3** 931x655 mm (8 fogli A4)
- BAL4** 711x963 mm (9 fogli A4)
- BAL5** 931x963 mm (12 fogli A4)
- BAL6** 491x350 mm (2 fogli A4)

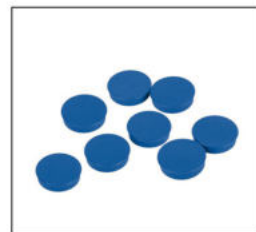

KIT 10 MAGNETI

- MAG.G** Magnete Giallo
- MAG.B** Magnete Bianco
- MAG.R** Magnete Rosso
- MAG.BL** Magnete Blu



BACHECA PORTACHIAVI

Bachecca porta chiavi con pannello in acciaio laccato bianco, superficie magnetica con ganci numerati, struttura in alluminio anodizzato silver. Anta trasparente in materiale acrilico, apertura a libro. Chiusura con serratura. Materiale per il fissaggio a muro incluso.

- BAP2** 350x500 mm - 45 Posti
- BAP3** 750x500 mm - 90 Posti

BACHECHE ESPOSITIVE PER ESTERNO

Bacheche per esterno con fissaggio a muro oppure su pali per l'esposizione all'aperto.
 Costituite da una struttura in alluminio anodizzato color silver, spigoli arrotondati, fondo magnetico scrivibile in lamiera bianca.
 Frontale in vetro temperato con apertura a ribalta e chiusura di sicurezza con serratura (in dotazione due chiavi).
 Certificate IP56, ESG e B1 per la protezione contro umidità, vento e pioggia.
 Scegli tra le nostre bacheche quella più adatta alle tue esigenze!



Orientamento verticale con fissaggio a parete.



Orientamento orizzontale con fissaggio a parete.

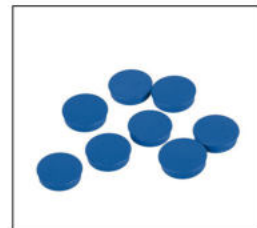

KIT 10 MAGNETI

- MAG.G** Magnete Giallo
- MAG.B** Magnete Bianco
- MAG.R** Magnete Rosso
- MAG.BL** Magnete Blu

Le stesse bacheche predisposte per il fissaggio a parete possono essere fissate su montanti e ancorate a terra.



Fissaggio su montanti.



SET DI DUE MONTANTI

Coppia di montanti in alluminio anodizzato colore silver per uso esterno. Altezza 2000 mm con basi quadrate lato 150 mm predisposte per il fissaggio a pavimento.

BHP/1

Coppia di montanti in alluminio anodizzato colore silver per uso esterno. Altezza 2500 mm predisposti per l'interramento (altezza fuori terra 2000 mm).

BHP/2

BACHECHE DISPONIBILI NEI SEGUENTI FORMATI

BHG/1	585x760 mm	(4 fogli A4)
BHG/2	805x760 mm	(6 fogli A4)
BHG/3	1025x760 mm	(8 fogli A4)
BHG/4	805x1067 mm	(9 fogli A4)
BHG/5	1025x1067 mm	(12 fogli A4)
BHG/6	1245x1067 mm	(15 fogli A4)
BHG/7	1465x1067 mm	(18 fogli A4)
BHG/8	1685x1067 mm	(21 fogli A4)
BHG/9	1905x1067 mm	(24 fogli A4)
BHG/10	2125x1067 mm	(27 fogli A4)



SISTEMI DI SEGNALETICA

LINEA BOMBATA (BO)

Targhe in alluminio estruso di colore silver e foglio protettivo in PVC trasparente antiriflesso, adatte a dare un'immagine moderna e attuale. La grafica è intercambiabile, ideale per inserire fogli di carta autogestiti dall'utente stesso in assoluta autonomia. Questo articolo è disponibile a catalogo sia nella versione monofacciale (**M**), sia bifacciale (**B**) con attacco a bandiera.

BASE	ALTEZZA				
	105	148	210	300	420
105	M		M		
148	M	M-B	M-B	M	
210	M-B	M-B	M-B	M-B	M
300		M	M-B	M-B	M
420			B	B	

M = Attacco muro monofacciale **B** = Attacco muro bifacciale

N.B.: Si specifica che i modelli bifacciali avranno necessariamente la bombatura invertita (non più da destra a sinistra, bensì dall'alto in basso).

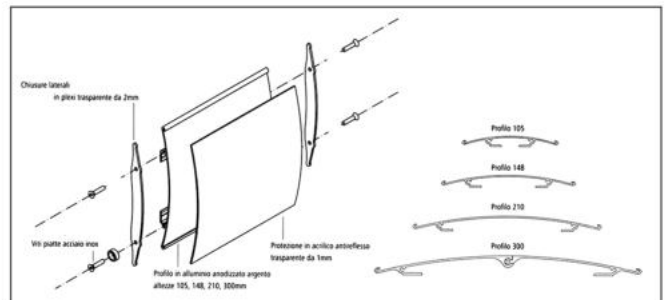

PER ORDINARE:

MONOFACCIALI:

es. **BO2115M** (base 210 x altezza 148 mm)

BIFACCIALI:

es. **BO2115B** (base 210 x altezza 148 mm)



LINEA FIX

Pannello in dibond (sandwich in alluminio+espanso+alluminio) fissato a parete in modo completamente invisibile e senza essere forato per mezzo di una piastra. Grazie all'intelligente sistema di inserimento, i pannelli possono inoltre essere cambiati in qualsiasi momento. Le dime per il montaggio sono davvero pratiche: permettono di segnare sul muro i punti dove effettuare i fori con il trapano, senza bisogno di prendere altre misure a vuoto. Dimensione piastra: 100x100 mm. Distanza dal muro: 10 mm.

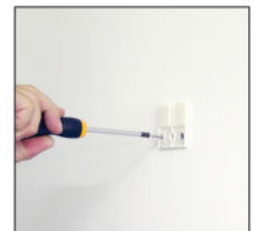
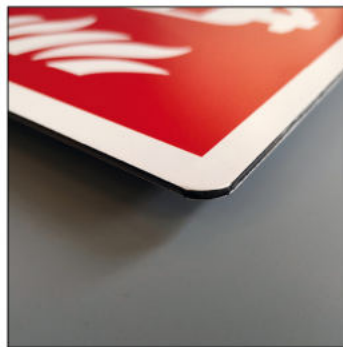

MISURE DISPONIBILI

Formato A: 160x160 mm
(pag 38 e 44) 160x210 mm

Formato F: 250x250 mm
(pag 38 e 44) 250x310 mm

Formato A: 300x160 mm
(pag 42) 300x200 mm

Formato F: 480x250 mm
(pag 42) 480x333 mm



PER ORDINARE:

Sono ordinabili tutti i codici presenti alle pag. 42, 46, 48 e 49. Dopo il codice FIX fare seguire il codice prescelto con relativo formato.
es. **FIX/501/A** (figura estintore 160x160 mm)

SEGNALETICA IN PLEXI

Finalmente un sistema che combina eleganza e funzionalità, risolvendo le esigenze di arredo adattandosi sia ad ambienti classici che moderni. Realizzate in acrilico trasparente da 3 e 8 mm, queste targhe possono essere di supporto a simbologie di sicurezza, planimetrie o, ancora, trasformarsi a tutti gli effetti in targhe direzionali o di immagine.

Per mezzo di differenti sistemi di fissaggio è possibile ottenere targhe monofacciali, bifacciali o sospese:



Fig. 1
fissaggio per targa monofacciale



Fig. 2
fissaggio per targa bifacciale a bandiera



Fig. 3
fissaggio per targa bifacciale sospesa

- TARGA MONOFACCIALE: fissaggio monofacciale tramite 2 o 4 distanziali (dipende dalle dimensioni della targa stessa) di colore argento satinato. Distanza dalla parete 21 mm (Vedi fig. 1).
- TARGA BIFACCIALE: fissaggio bifacciale a bandiera tramite morsetti di colore argento satinato. Distanza dalla parete 38 mm (Vedi fig. 2).
- TARGA BIFACCIALE SOSPESA: fissaggio tramite cavetti in acciaio che prevedono delle asole con fermacavo. Lunghezza 1 mt. (Vedi fig. 3).



PLX/501/MON

Targa monofacciale spess. 8 mm con 2 distanziali realizzabile con tutta la simbologia presente alle pagine 42, 44, 48, 49 e 51.



PLX/501/BIF

Targa bifacciale spess. 8 mm con 2 distanziali realizzabile con tutta la simbologia presente alle pagine 42, 44, 48, 49 e 51. In fase di ordine indicare il fissaggio destra o sinistra.



PLX/4020/MON

Targa monofacciale spess. 8 mm con 2 distanziali realizzabile con tutta la simbologia presente a pag. 46. Dimensione 320x180 mm.

PLX/4020/BIF

Come sopra ma bifacciale. Dimensione 320x180 mm.



PLX/19511

Targa monofacciale spess. 8 mm con 2 distanziali, realizzabile con tutta la simbologia presente alle pagine 14 e 15 nel formato P. Dimensione 166x215 mm.



PLX/5743

Targa a parete con fondo argentato, fornita senza alcun sistema di fissaggio. Dimensioni 120x100 mm. Spessore 3 mm.



PLX/5744

Targa a parete con fondo argentato, fornita senza alcun sistema di fissaggio. Dimensioni 120x100 mm. Spessore 3 mm.



PLX/4020

Targa sospesa spess. 8 mm tramite 2 cavetti in acciaio e ganci. Realizzabile con tutta la simbologia presente alle pag. 46 e 47. Dimensione 420x240 mm.



PLX/A2 PLX/A3 PLX/A4

Targa monofacciale spess. 8 mm con 4 distanziali, personalizzabile con planimetrie e piani di evacuazione in formato A2, A3 e A4.

COMPLEMENTI IN PLEXI

A completamento della linea in plexi, proponiamo soluzioni differenti rivolte alla comunicazione autogestita. L'utilizzatore potrà, infatti, inserire a suo piacimento messaggi prodotti con la propria stampante e poi introdotti nei nostri complementi qui sotto proposti.



Porta badge piatto in plexi trasparente. Il porta nome è dotato di un pratico aggancio a molla che non rovina gli abiti. Uno strumento utile durante eventi o congressi con un ampio flusso di persone e personale.

BAD formato 65x35 mm (utile 65x31 mm)



Porta avvisi monofacciali da banco in styrene trasparente, spessore 2 mm. Base a L con inserimento laterale del foglio.

PLX 1 formato A4 (210x305 mm)

PLX 2 formato A5 (150x215 mm)

PLX 4 formato A6 (105x155 mm)



Tasca porta avvisi in plexi trasparente spess. 2 mm con apertura a V.

Completo di biadesivi trasparenti per applicazione a vetro.

PAV 1 porta avvisi da vetro f.to A4 verticale

PAV 2 porta avvisi da vetro f.to A4 orizzontale

PAV 3 porta avvisi da vetro f.to A5 verticale

PAV 4 porta avvisi da vetro f.to A5 orizzontale

PANNELLI DIVISORI

Pannelli divisori espositivi: una vasta gamma di pannelli divisori in alluminio per separare ambienti. Pratici moduli per garantire la privacy di dipendenti e utenti, ideali anche per esporre informazioni e locandine. Tutti i pannelli divisori sono disponibili anche su misura per adattarsi a qualsiasi esigenza. Materiali di qualità e possibilità di applicazioni grafiche personalizzabili realizzate in stampa digitale.

PARETI DIVISORIE IN POLICARBONATO

Pannelli divisori singoli autoportanti, centimetri 100×190 di altezza, composti da struttura in alluminio anodizzato silver e piedini in metallo. Superficie in policarbonato alveolare nella versione semi trasparente o bianco satinato. Forniti con piedini fissi. Disponibile su richiesta kit ruote con sistema frenante.

DIV1 Singola in policarbonato semi-trasparente 1000×1900 mm

DIV2 Singola in policarbonato satinato bianco 1000×1900 mm

DIV3 Doppia in policarbonato semi-trasparente 2040×1900 mm

DIV4 Doppia in policarbonato satinato bianco 2040×1900 mm

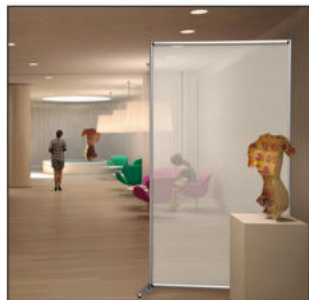

Parete divisoria singola



Finitura semi-trasparente



Parete divisoria doppia



Finitura bianco satinato

PARETI DIVISORIE IN FOREX

Pannelli divisori singoli autoportanti, centimetri 100×190 di altezza, composti da struttura in alluminio anodizzato silver e piedini in metallo. Superficie in forex da 6 mm nella versione bianco o nero. Forniti con piedini fissi. Disponibile su richiesta kit ruote con sistema frenante.

DIV5 Singola in forex bianco 1000×1900 mm

DIV6 Singola in forex nero 1000×1900 mm

DIV7 Doppia in forex bianco 2040×1900 mm

DIV8 Doppia in forex nero 2040×1900 mm



Parete divisoria singola



Finitura forex bianco



Parete divisoria doppia

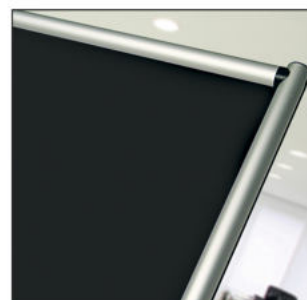

Finitura forex nero

SEGNALETICA PER INTERNO

Sistema segnaletico modulare di forma convessa di notevole impatto visivo, la cui eleganza viene evidenziata dall'assenza di profili perimetrali. Si possono realizzare strutture monolitiche, targhe murali, sospese e a bandiera. Il sistema è dotato di estrema flessibilità per merito della modalità di aggancio che rende ogni singolo modulo intercambiabile. Grafica realizzata con pellicola vinilica adesiva ad alta resistenza o con stampa digitale.



Esempi di segnaletica a parete



Esempi di segnaletica sospesa



Esempi di segnaletica a bandiera





TOTEM PER ESTERNO/INTERNO

Struttura segnaletica dal forte impatto comunicativo a superficie convessa. Gli impianti di grande formato per esterno sono utilizzati in modo ottimale come elementi di identificazione e di immagine. Dotati di base autonoma, i totem sono efficaci sistemi dalle molteplici soluzioni comunicative e, per merito dell'estetica raffinata, trovano facile adattabilità in qualsiasi ambiente. Tutte le versioni sono accessoriabili con display, orologi, pannelli e impianti luminosi. Grafica realizzata con pellicola vinilica adesiva ad alta resistenza o con stampa digitale.



SEGNALETICA MODULARE - Linea "ONDA"

SEGNALETICA MODULARE PER INTERNO

Codice ON1	Descrizione	Altezza (mm)	Larghezza (mm)						Colore Lamiera
			150	210	300	420	600	900	
Targa e pannelli a parete	 <p>Assemblato a sagoma convessa composto da lamiera in alluminio, terminali in ABS e profilo in alluminio per il clippaggio alla parete. Decorazione inclusa.</p>	60	•	•	•	•	•	•	Silver
80		•	•	•	•	•	•		
100		•	•	•	•	•	•		
120		•	•	•	•	•	•		
150		•	•	•	•	•	•		
180		•	•	•	•	•	•		
200		•	•	•	•	•	•		
240		•	•	•	•	•	•		
300		•	•	•	•	•	•		
420			•	•	•	•	•		
500			•	•	•	•	•		
600				•	•	•	•		
Codice ON2	Descrizione	Altezza (mm)	Larghezza (mm)					Colore Lamiera per tutte le tipologie	
Targa sospesa bifacciale			210	300	420	600	900		
	<p>Sospeso a sagoma convessa composto da lamiera in alluminio, terminali in ABS, profilo interno di aggancio in alluminio, cavetti in acciaio plastificato, serrafili e conetti di copertura in ABS. Decorazione inclusa.</p>	80	•	•	•	•	•	Silver	
		120	•	•	•	•	•		
		180	•	•	•	•	•		
		200	•	•	•	•	•		
		240	•	•	•	•	•		
		300	•	•	•	•	•		
		400				•	•		
500				•	•				
Codice ON3	Descrizione	Altezza (mm)	Larghezza (mm)				Colore Lamiera		
Targa bandiera bifacciale			150	210	300	420			
	<p>Targa a bandiera con superficie convessa composta da lamiere in alluminio, terminali in ABS e profilo in alluminio per il fissaggio alla parete. Decorazione inclusa.</p>	100	•	•	•	•	Silver		
		120	•	•	•	•			
		150	•	•	•	•			
		200	•	•	•	•			

TOTEM PER INTERNO/ESTERNO

Codice ON4	Descrizione	Altezza (mm)	Larghezza (mm)			Colore Lamiera
			420	700	900	
Totem mono-bifacciale	<p>Struttura base con superficie espositiva in lamiera d'alluminio. Certificazione di staticità. Decorazione monofacciale inclusa.</p> 	1800	•	•		Silver
2000		••	••	••		
2500			••	••		

• Disponibilità totem per interno

•• Disponibilità totem per esterno

ESEMPI PER ORDINARE:

Targa a parete = ON1 150x600

Targa sospesa = ON2 200x900

Targa a bandiera = ON3 120x300

Totem per interno = ON4 700x2000

Totem per esterno = ON4/E 900x2000

SEGNALETICA MODULARE - Linea "QUADRO"

SEGNALETICA PER INTERNO

Sistema segnaletico dalle linee classiche, elegante e sempre attuale, composto da piastre in alluminio modulari ed intercambiabili. Utilizzando degli elementi laterali che fungono da guide, si agganciano i profili in estruso di alluminio scambiabili tra loro. Si possono realizzare strutture monolitiche, targhe murali, sospese e a bandiera. Grafica realizzata con pellicola vinilica adesiva ad alta resistenza o con stampa digitale.



Esempi di segnaletica a parete



Esempi di segnaletica sospesa



Esempi di segnaletica a bandiera





SEGNALETICA PER ESTERNO

Impianto segnaletico verticale per esterno composto da profili e pali per il fissaggio a terra. I profili nella misura di 125 mm. sono in estruso di alluminio; per misure maggiori vengono impiegati profili con binari nei quali si inserisce una lamiera in altezza variabile da 200 a 500 mm. I pali della struttura possono essere scelti in varie altezze e possono essere interrati oppure fissati a terra tramite basi di ancoraggio. La struttura segnaletica così composta potrà eventualmente essere integrata da impianto di illuminazione monofacciale oppure bifacciale. Grafica realizzata con pellicola vinilica adesiva ad alta resistenza o con stampa digitale.





SEGNALETICA MODULARE - Linea "QUADRO"

SEGNALETICA MODULARE PER INTERNO

Codice Q1	Descrizione	Altezza	Larghezza						Colore Profilo	
Targa a parete			80	120	160	200	300	400		500
	Sistema segnaletico composto da piastre in alluminio e terminali di aggancio in ABS.	40				•	•	•	•	Bianco Silver Grigio gotico
		60				•	•	•	•	
		80	•			•	•	•	•	
		120		•		•	•	•	•	
		160			•	•	•	•	•	
Codice Q2	Descrizione	Altezza	Larghezza						Colore Profilo	
Targa a bandiera			120	160	250	300	350	400		500
	assemblato composto da piastre in alluminio, terminali in ABS e profilo di fissaggio a muro in alluminio.	60			•	•				Bianco Silver Grigio gotico
		80			•	•	•			
		120	•		•	•	•	•		
		160		•	•	•	•	•	•	
Codice Q3	Descrizione	Altezza	Larghezza				Colore Profilo			
Targa sospesa			700	800	1000	1250				
	Assemblato composto da piastre in alluminio, terminali in ABS, morsetti di ancoraggio, cavetti in acciaio plastificato, serrafili e conetti di copertura in ABS.	80	•	•			Bianco Silver Grigio gotico			
		120		•	•	•				
		160		•	•	•		•		

SEGNALETICA MODULARE PER ESTERNO

Codice Q4	Altezza	Larghezza				Colore Profilo			
Profilo scatolato		1000	1200	1300	1500				
	125	•	•	•	•	Bianco Silver			
Codice Q5	Altezza	Larghezza				Colore Profilo			
Profilo con binari		1000	1200	1300	1500				
	200	•	•	•	•	Bianco Silver			
	300	•	•	•	•				
	400	•	•	•	•				
	500	•	•	•	•				
Codice Q6	Dim. Basi (mm)	Altezza montanti (mm)						Colore Montanti	
Coppia di pali e basi		1000	1200	1500	1750	2000	2500		3000
	ø 200 x 10	•	•	•	•	•	•	•	Silver Grigio gotico

ESEMPI PER ORDINARE:

Targa a parete = Q1 80x300

Targa a bandiera = Q2 120x300

Targa sospesa = Q3 160x1000

Targa per esterno = Q4 125x1200 + Q5 300x1200 + Q6 2500

DELIMITAZIONE AREE

Sistema raffinato ed elegante per delimitare aree e ordinare il flusso di persone nei luoghi frequentati da pubblico. Il sistema è composto da colonne abbinabili a testine con nastro estensibile e a ricevitori a muro. Ampia scelta di colori.

COLONNINA CLASSIC

Colonnina tendinastro in metallo con base piatta e sistema retraibile e autofrenante del nastro. Perfetta per gestire le file in occasione di grandi eventi, nei negozi e negli uffici. Colonnina disponibile in 5 finiture e nastro in 8 colorazioni diverse. Base 350 mm, altezza circa 1 mt., peso 10,5 kg. Nastro lunghezza 3 mt. Possibilità di personalizzare i nastri con scritte e loghi.

PER ORDINARE: es. **CB70/N** (colonnina rossa con nastro nero)

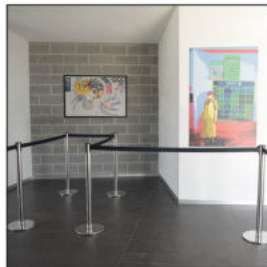

CODICE	COLORE COLONNINA	
CB70	ROSSO	
CB80	ACCIAIO SPAZZOLATO	
CB90	NERO	
CB100	GIALLO	
CB110	BIANCO	

CODICE	COLORE NASTRO	
G	GIALLO	
V	VERDE	
N	NERO	
BL	BLU	
A	ARANCIO	
R	ROSSO	
GN	GIALLO/NERO	
BR	BIANCO/ROSSO	
PE	PERSONALIZZATO	

PORTA AVVISI (accessorio)

Porta avvisi per colonnine tendinastro. Composto da sostegno in ABS nero antigraffio e tasca in plexiglass altamente trasparente. Per comunicazioni intercambiabili in carta o cartoncino.

CBA4/V F.to A4 verticale
CBA4/O F.to A4 orizzontale

CBA3/V F.to A3 verticale
CBA3/O F.to A3 orizzontale



RICEVITORE MURALE (accessorio)

Clip ricevente da fissare a muro per accogliere in aggancio il nastro delle colonnine oppure degli avvolgitori.

CB6 Ricevitore murale



AVVOLGITORE A MURO

Meccanismo murale in ABS nero con sistema retraibile e autofrenante del nastro. Perfetto per controllare gli accessi è abbinabile al ricevitore murale (CB6) oppure alla colonnina CLASSIC. Nastro estensibile da 3 mt.



CB65 Nastro 3 mt.



CB6 Ricevitore murale

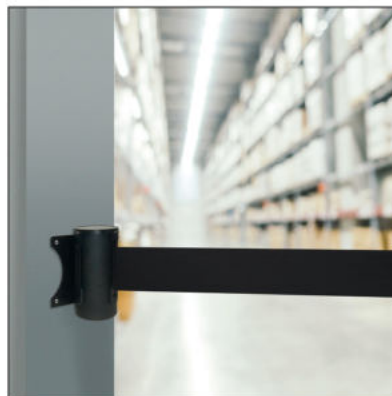

CODICE	COLORE NASTRO	
G	GIALLO	
V	VERDE	
N	NERO	
BL	BLU	
A	ARANCIO	
R	ROSSO	
GN	GIALLO/NERO	
BR	BIANCO/ROSSO	
PE	PERSONALIZZATO	

PER ORDINARE:

Utilizzare il codice abbinando la lettera del colore del nastro prescelto.

es. **CB65/G** (lunghezza 3 mt, nastro giallo)

DELIMITAZIONE AREE

AVVOLGITORE A MURO

Meccanismo murale in ABS nero con sistema retraibile e autofrenante del nastro. Perfetto per controllare gli accessi è abbinabile al ricevitore murale (CB6) oppure alla colonnina CLASSIC. Il sistema è ideale per un utilizzo in aree di grandi dimensioni come magazzini e capannoni. Disponibile nelle misure da 5 oppure 10 mt.



CB61
Avvolgitore da 5 mt.



CB62
Avvolgitore da 10 mt.

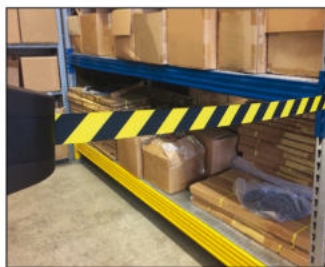

CB6
Ricevitore murale



CODICE	COLORE NASTRO	
N	NERO	
BL	BLU	
R	ROSSO	
GN	GIALLO/NERO	
BR	BIANCO/ROSSO	
PE	PERSONALIZZATO	

PER ORDINARE: es. **CB61/GN** (avvolgitore da 5 mt. + nastro giallo/nero) + **CB6** (ricevitore murale)

COLONNINA PER ESTERNO

Colonnina per cantieri o destinata comunque ad aree esterne. Costituita interamente in PVC con finitura rossa oppure gialla. Base esagonale in plastica riciclata con maniglia per facilitare il trasporto. Progettata per delimitare zone di lavoro in spazi pubblici, depositi, ostacoli pericolosi, ecc. Fornita con un nastro autofrenante 3,5 metri con clip di sicurezza nei colori rosso/bianco o giallo/nero. Altezza 1 mt. Peso totale kg 8,5.

CB60R Colonnina rossa con nastro bianco/rosso

CB60G Colonnina gialla con nastro giallo/nero

Disponibile
con nastro
Rosso/Bianco



Disponibile
con nastro
Giallo/Nero



TESTINA TENDINASTRO PER CONO

Testina in plastica con incorporato un sistema tendinastro agganciabile ai coni segnaletici da cantiere comunemente in commercio. Aiuta a segnalare una zona interdetta o pericolosa, delimita una zona di lavoro, vieta un accesso. Disponibile unicamente con nastro bianco/rosso, lunghezza 10 metri. Cono non incluso.

CB63 Testina per cono con nastro bianco/rosso



La Segnaletica Stradale Verticale da noi prodotta è conforme per dimensioni, figure e caratteristiche tecniche al Nuovo Codice della Strada (D.Lgs. 30 Aprile 1992 n. 285 e successive modifiche) ed al Regolamento di esecuzione ed attuazione del Nuovo Codice della Strada (D.P.R. 16 Dicembre 1992 n. 495 e successive modifiche).

Il prodotto di segnaletica Stradale Verticale è fornito come segnale finito senza installazione con certificazione di prodotto n. P008 rilasciata dall'Ente Certificativo IGQ di Milano, in conformità alle circolari del Ministero dei Lavori Pubblici n. 3652 del 17 Giugno 1998 e n. 1344 dell'11 Marzo 1999.

I cartelli stradali sono costruiti con supporti in:

- **Alluminio** con titolo di purezza non inferiore al 99,5%, sciolatura di rinforzo, attacchi universali e spessore di 25/10.
- **Lamiera in Acciaio** di prima qualità, sciolatura di rinforzo, attacchi universali e spessore di 10/10.

La verniciatura per i supporti in alluminio e lamiera di acciaio è eseguita con polveri poliestere in colore RAL 7016, previo trattamento delle superfici grezze, a norme UNI 9921 e UNI 9983.

Tutti i segnali sono prodotti per mezzo di applicazione di pellicole retroriflettenti con caratteristiche colorimetriche e fotometriche specifiche per i diversi utilizzi. Le caratteristiche prestazionali sono contenute nella norma UNI EN 12899-1:2008.

Le pellicole retroriflettenti sono previste a **normale risposta luminosa** (classe RA1, ex classe 1) e a **elevata risposta luminosa** (R2, ex classe 2) e riportano impressa la marcatura CE prevista dal CPR 305/2011. Tale marcatura e i relativi documenti di certificazione e di prestazione non sono invece previsti nel caso di segnali verticali temporanei.

Affinché i segnali siano conformi alle prescrizioni della norma UNI EN 12899-1:2008, devono essere installati provvisti di collari certificati di aggancio per il sostegno aventi le stesse caratteristiche tecnico-costruttive e di disegno, ovvero corrispondenti a quelli utilizzati nelle prove iniziali di tipo. In particolare i sostegni che presentano una sezione circolare cava devono essere dotati di una fondazione o di un dispositivo per impedire la rotazione al livello del suolo o del basamento, predisposto anche in fase di installazione.

I segnali verticali permanenti finiti devono essere contrassegnati sul retro in conformità a quanto previsto dal punto 9.2 della norma UNI EN 12899-1:2008 incluse le seguenti informazioni:

- Il numero e la data della norma europea citata.
- La marcatura CE.
- L'anno di produzione.
- Il nome, il marchio ed altri sistemi di identificazione del fabbricante o del fornitore.

SEGNALETICA STRADALE

Materiali usati e sigle di identificazione da far precedere al modello prescelto:

NFA: lamiera 10/10 sciolata, rifrangenza normale (RA1)

NFB: lamiera 10/10 sciolata, rifrangenza ad elevata efficienza (R2)

NFC: alluminio 25/10 sciolato, rifrangenza normale (RA1)

NFD: alluminio 25/10 sciolato, rifrangenza ad elevata efficienza (R2)

PER ORDINARE:

es. **NFA1**

(supporto lamiera sciolata

+ pellicola rifrangenza normale)



Si sottolinea che, secondo la norma, i segnali stradali con marcatura CE devono essere installati obbligatoriamente con i relativi fissaggi certificati. L'inadempimento equivale alla manomissione (e di conseguenza alla invalidazione) della certificazione del prodotto.



37*

Fermarsi e dare la precedenza



1

Strada deformata



2

Dosso



3

Cunetta



4

Curva a destra



5

Curva a sinistra



6

Doppia curva la prima a destra



7

Doppia curva la prima a sinistra

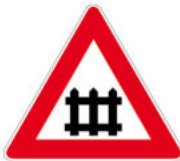

8

Passaggio a livello con barriere



9

Passaggio a livello senza barriere



12

Attraversamento tramviario



13

Attraversamento pedonale



14

Attraversamento ciclabile



15

Discesa pericolosa



16

Salita ripida



17

Strettoia simmetrica



18

Strettoia asimmetrica a sinistra



19

Strettoia asimmetrica a destra



20

Ponte mobile



21

Banchina pericolosa



22

Strada sdruciolevole



23

Bambini



24

Animali domestici vaganti



25

Animali selvatici vaganti



26

Doppio senso di circolazione



27

Circolazione rotatoria



28

Sbocco su molo o su argine



29

Materiale instabile sulla strada



30/a

Caduta massi



30/b

Caduta massi



31/a

Semaforo



31/b

Semaforo



32

Aeromobili



33

Forte vento laterale



34

Pericolo di incendio



35

Altri pericoli



40*

Intersezione con precedenza a destra



43/a

Intersezione con diritto di precedenza



43/b

Intersezione con diritto di precedenza



43/c

Intersezione con diritto di precedenza



43/d

Confluenza a destra



43/e

Confluenza a sinistra

SEGNALETICA STRADALE

Si sottolinea che, secondo la norma, i segnali stradali con marcatura CE devono essere installati obbligatoriamente con i relativi fissaggi certificati. L'inadempimento equivale alla manomissione (e di conseguenza alla invalidazione) della certificazione del prodotto.



36*
Dare precedenza



41
Dare precedenza nei sensi unici alternati



46
Divieto di transito



47
Senso vietato



48*
Divieto di sorpasso



49
Distanza minima obbligatoria



50
Limite massimo di velocità



51
Divieto di segnalazioni acustiche



52
Divieto di sorpasso per i veicoli di massa a pieno carico superiore a 3,5 t



53
Transito vietato ai veicoli a trazione animale



54
Transito vietato ai pedoni



55
Transito vietato alle biciclette



56
Transito vietato ai motocicli



57
Transito vietato ai veicoli a braccia



58
Transito vietato a tutti gli autoveicoli



59
Transito vietato agli autobus



60/a
Transito vietato ai veicoli di massa a pieno carico superiore a 3,5 t



60/b
Transito vietato ai veicoli di massa a pieno carico superiore a... t



61
Transito vietato ai veicoli a motore trainanti un rimorchio



62
Transito vietato alle macchine agricole



63
Transito vietato ai veicoli che trasportano merci pericolose



64/a
Transito vietato ai veicoli che trasportano esplosivi o prodotti facilmente infiammabili



64/b
Transito vietato ai veicoli che trasportano prodotti suscettibili di contaminare l'acqua



65
Transito vietato ai veicoli aventi larghezza superiore a... metri



66
Transito vietato ai veicoli aventi altezza totale superiore a... metri



67
Transito vietato ai veicoli o complessi di veicoli aventi lunghezza superiore a... metri



68
Transito vietato ai veicoli aventi una massa superiore a... tonnellate



69
Transito vietato ai veicoli aventi una massa per asse superiore a... tonnellate



96
Alt-Dogana



98
Alt-Polizia



99
Alt-Statione



70
Via libera



71
Fine limitazione di velocità



72
Fine del divieto di sorpasso



73
Fine del divieto di sorpasso fra i veicoli di massa a pieno carico superiore a 3,5 t



74
Divieto di sosta



75
Divieto di fermata



80/a
Direzione obbligatoria dritto

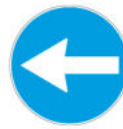

80/b
Direzione obbligatoria a sinistra

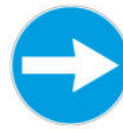

80/c
Direzione obbligatoria a destra



80/d
Preavviso di direzione obbligatoria a destra



80/e
Preavviso di direzione obbligatoria a sinistra



81/a
Direzioni consentite destra e sinistra



81/b
Direzioni consentite dritto e destra



81/c
Direzioni consentite dritto e sinistra



82/a
Passaggio obbligatorio a sinistra



82/b
Passaggio obbligatorio a destra

SEGNALETICA STRADALE

Si sottolinea che, secondo la norma, i segnali stradali con marcatura CE devono essere installati obbligatoriamente con i relativi fissaggi certificati. L'inadempimento equivale alla manomissione (e di conseguenza alla invalidazione) della certificazione del prodotto.



83
Passaggi consentiti



84
Rotatoria



85
Limite minimo di velocità



86
Fine del limite minimo di velocità

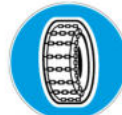

87
Catene per neve obbligatorie



88
Percorso pedonale



89
Fine del percorso pedonale



90
Pista ciclabile



91
Fine pista ciclabile



92/a
Pista ciclabile e contigua al marciapiede



93/a
Fine della pista ciclabile e contigua al marciapiede



92/b
Percorso pedonale e ciclabile



93/b
Fine del percorso pedonale e ciclabile



94
Percorso riservato ai quadrupedi da soma o da sella



95
Fine del percorso riservato ai quadrupedi da soma o da sella



97/a
Confine di stato tra paesi della comunità europea



42
Diritto di precedenza



44
Diritto di precedenza



76
Parcheggio



77
Preavviso di parcheggio (precisare direzione freccia)



79/a
Sosta consentita a particolari categorie



79/b
Sosta consentita a particolari categorie



79/c
Sosta consentita a particolari categorie



79/d
Regolazione flessibile della sosta in centro abitato



45
Diritto di precedenza nei sensi unici alternati



10/a
Croce di S. Andrea

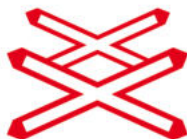

10/b
Doppia croce di S. Andrea



11/a
1° pannello distanziometrico



11/b
2° pannello distanziometrico



11/c
3° pannello distanziometrico

SEGNALETICA VIARIA



0291/S Attacco a sinistra
0291/D Attacco a destra



SENZO UNICO PARALLELO
0292 A 800x250 mm
0292 1000x250 mm



NUMERO CIVICO
293 150x100 mm
Alluminio piano

SEGNALI NORMALIZZATI ENEL



PERICOLO ONDE DI PIENA IMPROVISA
51620 lato 600 mm

ATTENZIONE PERICOLO
POSSIBILITÀ DI ONDE DI PIENA IMPROVISE ANCHE PER MANOVRE SU OPERE IDRAULICHE

DANGER
POSSIBILITY OF SUDDEN FLOOD WAVES ALSO BECAUSE OF MANOEUVRES ON HYDRAULIC PLANTS

ATTENTION DANGER
POSSIBILITÉ DE CRUES SoudAINES A LA SUITE AUSSI DE MANOEUVRES SUR OUVrages HYDRAULIQUES

ACHTUNG GEFAHR
MÖGLICHKEIT PLÖTZLICHER FLUTWELLEN AUCH ZUFOLGE VON BETÄTIGUNG DER STAUAMMSCHÜTZE

PANNELLO 4 LINGUE
51621 lato 600 mm

SEGNALETICA STRADALE

PANNELLI INTEGRATIVI AI SEGNALI STRADALI

Si sottolinea che, secondo la norma, i segnali stradali con marcatura CE devono essere installati obbligatoriamente con i relativi fissaggi certificati. L'inadempimento equivale alla manomissione (e di conseguenza alla invalidazione) della certificazione del prodotto.

320 m 01/a ...Distanza	3,8 Km 01/b ...Distanza	↑ 380 m ↑ 02/a ...Estesa	↑ 2,8 Km ↑ 02/b ...Estesa	0-24 03/a ...Validità	7,30-19,00 03/b ...Validità
† 8.00 - 20.00 03/c Validità giorni festivi	✂ 8.00 - 20.00 03/d Validità giorni lavorativi	 04/a Limitazione	eccetto 04/b Eccezione	 06/c Attraversamento di binari	 06/d Sgombraneve in azione
 06/e Zona soggetta ad allagamento	 06/g Mezzi di lavoro in azione	 06/h Strada sdruciolevole per ghiaccio	 06/i Strada sdruciolevole per pioggia	 06/m Rimozione forzata	 06/n Segnale di corsia
tornante 06/p1 Tornante	3 tornanti 06/p1 Serie di tornanti	 06/q1 Pulizia stradale			
 05/a1 Inizio	 05/a2 Continua	 05/a3 Fine	 05/b1 Inizio	 05/b2 Continua	 05/b3 Fine

SEGNALI PER INDUSTRIE FINITURA RIFRANGENTE RA1 1250x250 mm



0294/A



0294/S



0294/D

SEGNALI PER ALBERGHI FONDO RIFRANGENTE RA1 1250x250 mm



0301/A



0301/S



0301/D

DELINEATORI DI CURVA



0466

2400x600 mm



0467

2400x600 mm



0468

600x600 mm



PANNELLO OSTACOLI
0469

200x800 mm

SEGNALETICA STRADALE

SEGNALETICA VARIA



08/a
Divieto di sosta temporaneo



06/a
Segni orizzontali in rifacimento



06/b
Incidente



06/p2
Numero del tornante

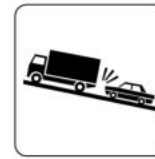

06/l
Autocarri in rallentamento



06/q2
Pulizia meccanica della strada

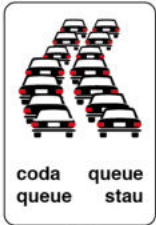

06/f
Coda



7
Andamento della strada principale (esempi)

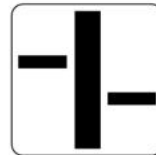
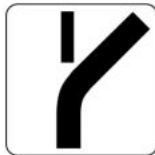

0302
Ospedale



0303
Attraversamento pedonale



0304
Scuolabus



0305
SOS



0306
Sottopassaggio pedonale



0307
Sovrapassaggio pedonale



0309
Strada senza uscita



0310
Preavviso di strada senza uscita



0311
Preavviso di strada senza uscita



0312
Velocità consigliata



0313
Fine velocità consigliata



0314
Strada riservata ai veicoli a motore



0315
Fine strada riservata ai veicoli a motore



0318
Zona residenziale



0319
Fine zona residenziale



0320
Area pedonale urbana



0322
Zona traffico limitato



0324
Attraversamento ciclabile



066
Campeggio



067
Motel/Albergo



068
Ristorante



069
consentito transito locale



070
su carreggiata e marciapiede per lavori



071
zona rimozione



072

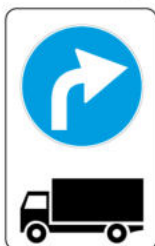

073



074
polizia locale
controllo elettronico della velocità

Si sottolinea che, secondo la norma, i segnali stradali con marcatura CE devono essere installati obbligatoriamente con i relativi fissaggi certificati. L'inadempimento equivale alla manomissione (e di conseguenza alla invalidazione) della certificazione del prodotto.

SOSTEGNI PER SEGNALI STRADALI



PALI TUBOLARI IN FERRO ZINCATO

Antirotazione e cappello di chiusura alla sommità.

PF 415 Ø 48 ht. 1,50 m **PF 433** Ø 48 ht. 3,30 m
PF 420 Ø 48 ht. 2,00 m **PF 630** Ø 60 ht. 3,00 m
PF 430 Ø 48 ht. 3,00 m **PF 633** Ø 60 ht. 3,30 m



COLLARI SEMPLICI

CL 48 per pali Ø 48 mm
CL 60 per pali Ø 60 mm



COLLARI DOPPI

CL 048 per pali Ø 48 mm
CL 060 per pali Ø 60 mm



KIT FISSAGGIO PER SEGNALI CERTIFICATI

Kit per segnali stradali certificati CE secondo il CPR 305/2011.

CL 60/C



BCM

Base circolare in metallo Ø 50 cm per il sostegno di pali da Ø 48 mm.

BCM/60 per il sostegno di pali Ø 60 mm.



BCC

Base in cemento per pali parapetonali, 27 kg. circa con foro Ø 48 mm.



PCE

Dissuasore di sosta in polietilene con foro Ø 48 mm, tappo di riempimento e di scarico. Riempimento con 70 Lt. di acqua o 100 kg. di sabbia. Colore giallo.

PC

Dissuasore di sosta in cemento con foro Ø 60 mm del peso di 200 kg. circa. Colore giallo.



CV 02

Cavalletto in lamiera stampata per triangolo da 90 cm. o disco da 60 cm. Altezza 850 mm.



CV 04

Cavalletto in scatolato 15x15 mm, colore nero, per triangoli da 90 cm. e dischi da 60 cm. Altezza 1175 mm. A norma C.d.S.



CV 05

Cavalletto a libro in profilato di ferro, idoneo per supportare targhe da 90x120 cm o da 90x135 cm.



BZ

Sacco per l'appesantimento e la stabilizzazione di cavalletti e barriere, riempibile con acqua, fornito vuoto.

BZ/B

Sacco per l'appesantimento e la stabilizzazione di cavalletti e barriere, riempibile con sabbia, fornito vuoto.

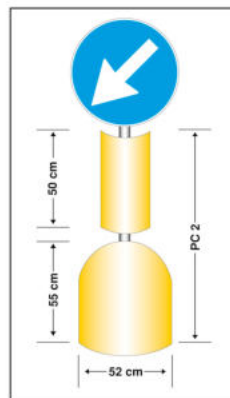

DELINEATORE DI OSTACOLI

Esempio di realizzazione composto dai seguenti pezzi:

- Base in cemento cod. **PC**
- Cupola bombata rifrangente R2 in alluminio da 50x45 cm. cod. **NFD177**
- Segnaletica di direzione obbligatoria Ø 60 cm. oppure 40 cm (vedi pag. 98 e 99)
- Palo Ø 60, altezza 150 cm, cod. **PF615**

CANTIERISTICA



1/383
Lavori



1/388
Altri pericoli



1/384
Strettoia simmetrica



1/385
Strettoia asimmetrica
a sinistra



1/386
Strettoia asimmetrica
a destra



1/387
Doppio senso
di circolazione



1/389
Strada deformata



1/390
Materiale instabile
sulla strada



1/404
Semaforo



1/80/GIR
Direzione obbligatoria
girevole



41
Dare precedenza nei
sensi unici alternati



48*
Divieto di sorpasso



50
Limite massimo
di velocità



70
Via libera

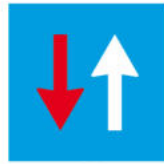

45
Diritto di precedenza
nei sensi unici alternati



06/a
Segni orizzontali
in rifacimento



1/5700 600x400 mm



1/5710 600x400 mm



1/311 1200x900 mm



1/312 1200x900 mm



1/313 1200x900 mm



1/314 1200x900 mm



1/315 1200x900 mm



1/5711 400x600 mm



1/5712 400x600 mm



1/5713 600x900 mm
(precisare direzione freccia)



1/5716 600x900 mm
(precisare direzione freccia)

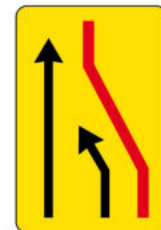

1/5714 600x900 mm

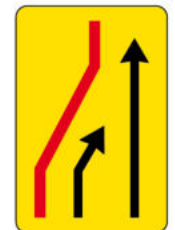

1/5715 600x900 mm



1/5720/D Direzione destra 1250x250 mm
1/5720/S Direzione sinistra 1250x250 mm



1/5730 1250x250 mm



1/398 Disco girevole 900x900 mm

Lavori di	<input type="text"/>
Ordinanza	<input type="text"/>
Impresa	<input type="text"/>
Inizio	<input type="text"/>
Recapito	<input type="text"/>
Tel.	<input type="text"/>

1/382

2000x1500 mm



1/393

2400x600 mm



1/395

600x600 mm

DOSSI RALLENTATORI DI VELOCITÀ

Il dosso artificiale rallenta il traffico stradale al fine di migliorare le condizioni di sicurezza. Il prodotto è realizzato con una miscela costituita in parte da gomma vulcanizzata riciclata. Gli inserti in elastoplastico rifrangente applicati sull'elemento centrale migliorano la visibilità notturna del dosso. L'elemento terminale, invece, impedisce repentine variazioni di altezza raccordando dolcemente il dosso al suolo. Per questa ragione il suo utilizzo è fortemente consigliato. Disponibili in tre diverse altezze.

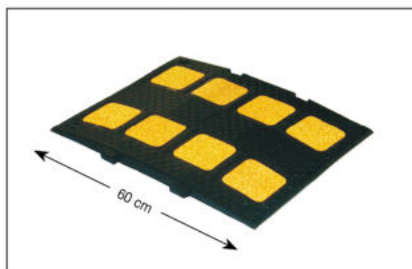

1/R3: dosso altezza 3 cm.
Su strade con limite di velocità ≤ 50 km/h
Dimensione moduli:
Larghezza: 48 cm
Lunghezza: 60 cm
Fissaggio: 4 tasselli compresi

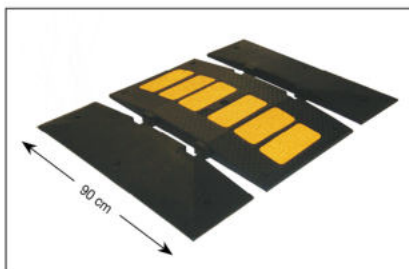

1/R5: dosso altezza 5 cm.
Su strade con limite di velocità ≤ 40 km/h
Dimensione moduli:
Larghezza: 50 cm
Lunghezza: 90 cm
Fissaggio: 5 tasselli compresi
1/R5/T: Coppia terminali

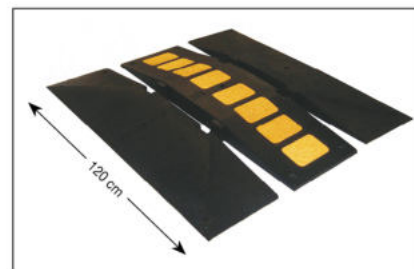

1/R7: dosso altezza 7 cm.
Su strade con limite di velocità ≤ 30 km/h
Dimensione moduli:
Larghezza: 34 cm
Lunghezza: 120 cm
Fissaggio: 5 tasselli compresi
1/R7/T: Coppia terminali



ATTENZIONE: È obbligatorio segnalare la presenza di dossi con pannello esplicativo e il relativo limite di velocità.



PASSACAVI

MINI: Rampa passacavi in gomma riciclata e certificata ReMade in Italy®, pedonabile e adatta ad un traffico veicolare leggero. La parte superiore è dotata di un inserto in elastoplastico rifrangente per incrementare la visibilità notturna; la parte inferiore è dotata di 2 canali a sezione quadra 50x50 mm. Completa di 4 tasselli 12x160 mm.

MINI



CODICE	A	B	C	D
1/P7	70 mm	480 mm	1000 mm	50 mm

Tassellabile. Colore nero.

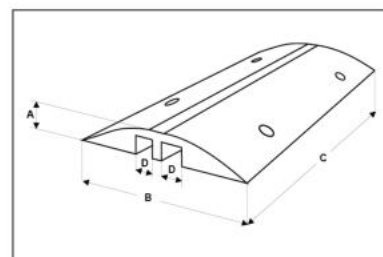

MAXI: Passacavi realizzati con miscela di gomma super elastica, recano due alloggiamenti per il passaggio di tubazioni o cavi. Utilizzabili nei cantieri temporanei o per lavori di manutenzione. Accoppiabili tramite elementi di giunzione ad incastro. Testati per una portata massima di 70 q.li per singolo assale. Dotati di quattro inserti gialli rifrangenti. Disponibili in due misure differenti.

MAXI

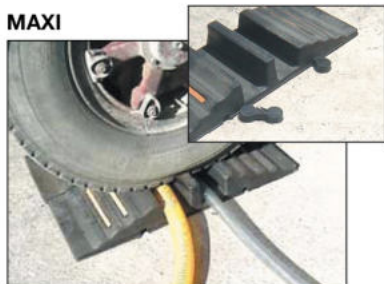

CODICE	A	B	C	D	E
1/P9	845 mm	302 mm	70 mm	90 mm	92 mm
1/P14	992 mm	284 mm	120 mm	140 mm	142 mm

Non tassellabile. Colore nero.

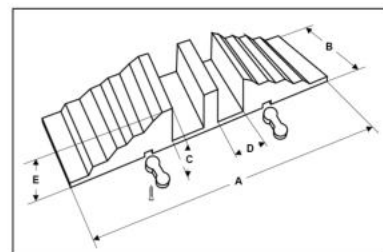

SEPARATORE DI CORSIA - ALTEZZA 10 CM APPROVATO MIN. DEI TRASPORTI 8009/2000

Cordolo separatore di corsia riservata realizzato interamente in gomma e rivestito con poliuretano elastomerico di colore giallo. Composto da un elemento centrale e da due terminali di chiusura maschio e femmina.

Per aumentarne la visibilità notturna, sono stati applicati su entrambi i lati del cordolo degli inserti in elastoplastico rifrangente. A richiesta il cordolo può essere dotato di delineatore cilindrico in elastomero poliuretano giallo con due fasce rifrangenti. Il cilindro con innesto a baionetta può essere facilmente sostituito se danneggiato senza rimuovere il cordolo.

1/CD10: Delimitatore di corsia di colore giallo. Dimensioni 1000x300 mm, altezza 10 cm. Completo di 2 tiranti filettati e 2 tasselli.

1/CDCIL: Delineatore cilindrico di colore giallo con inserti rifrangenti. Ø 70 mm, altezza 330 mm. Aggancio a baionetta.

1/TF10: Terminale femmina di colore giallo. Dimensioni 630x300x100 mm. 1 inserto rifrangente completo di 1 tirante e 1 tassello.

1/TM10: Terminale maschio di colore giallo. Dimensioni 630x300x100 mm. 1 inserto rifrangente completo di 1 tirante e 1 tassello.



SEPARATORE DI CORSIA - ALTEZZA 5 CM APPROVATO MIN. DEI TRASPORTI 8010/2000

Cordolo separatore di corsia riservata realizzato interamente in gomma e rivestito con poliuretano elastomerico di colore giallo. Composto da un elemento centrale e da due terminali di chiusura maschio e femmina. Per aumentarne la visibilità notturna, sono stati applicati su entrambi i lati del cordolo degli inserti in elastoplastico rifrangente. Il suo impiego è ideale per creare corsie pedonali interne alle aziende.



1/CD5: Delimitatore di corsia colore giallo, altezza 5 cm. Dimensioni 1000x160 mm. Inserti rifrangenti, completo di tasselli.

1/TF5: Terminale femmina, colore giallo. Dimensione 450x160x50 mm. 1 inserto rifrangente, completo di tasselli.

1/TM5: Terminale maschio, colore giallo. Dimensione 450x160x50 mm. 1 inserto rifrangente, completo di tasselli.



DELINEATORE DI MARGINE

Segnalimite normalizzato ANAS, per strada a doppio senso di circolazione, realizzato interamente in polietilene ad alta densità, completo di due catadiottri rettangolari di colore rosso sul lato destro e bianco sul lato sinistro. Conforme all'art. 42 del C.d.S. e all'art. 173 del Regolamento di Esecuzione.

Certificato e marcato CE. Altezza 1350 mm.

1/SGN

CORDOLI FERMARUOTA

Punto di arresto che obbliga le ruote delle autovetture a rimanere entro i limiti segnalati, impedendo l'invasione dei passaggi. I cordoli fermaruota sono in gomma riciclata, colore nero con inserti gialli rifrangenti e sono fissabili al suolo con tasselli ad espansione. Ottima resistenza ai raggi UV e a sbalzi di temperatura. Disponibili in tre misure differenti.

1/BTR: Dimensioni 700x150x100ht. mm, colore nero con inserti rifrangenti, completo di tasselli.

1/BTR.S: Dimensioni 1000x300x150ht. mm, colore nero con inserti rifrangenti, completo di tasselli.

1/BTR.L: Dimensioni 1840x150x100ht. mm, colore nero con inserti rifrangenti, completo di tasselli.





1/560

Barriera fissa 150 cm in acciaio con traversa rifrangente RA1 bianco/rossa. Altezza 100 cm.

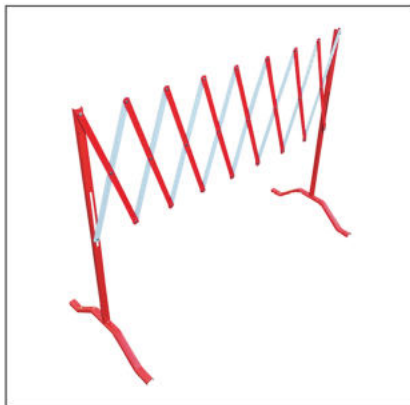

1/580

Barriera estensibile 3 mt. Verniciatura rossa e inserti rifrangenti bianchi classe RA1. Altezza 100 cm.



QC100

Quadrilatero per lavori in corso nei tombini, con traverse bianco/rosse rifrangenti in classe RA1. Dimensioni 100x100x90ht. cm.

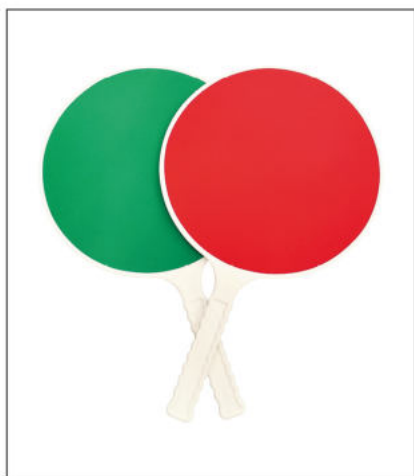

PAL/MOV

Palette da muovere in polietilene diametro 30 cm., rifrangenti classe RA1 rosso/verde.

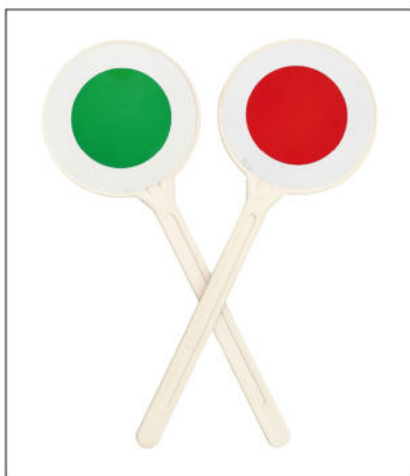

PAL/1 rosso/rosso PAL/2 rosso/verde

Palette segnaletiche in nylon bianco diametro 15 cm., rifrangenti classe RA1. Possibilità di personalizzazione.



1/800

Bandierina segnaletica in nylon 80x60 cm., colore arancio fluorescente e manico in legno 110 cm.



TOR/V

Torcia ad assoluta resistenza a vento e pioggia, ideale per segnalare lavori, deviazioni, incidenti, nebbia e ostacoli. Sezione quadrata 2,6 cm. Lunghezza 70 cm.



**1/2000G Luce Ambra intermittente
1/2000R Luce Rossa fissa**

Lanterna di produzione italiana a LED con dispositivo crepuscolare, mono batteria (non inclusa), interruttore manuale e schermo in policarbonato antiurto. Completa di catarifrangenti ad alta resa. Autonomia fino a 2000 ore. Dimensioni: 200x330x110 mm. Peso: 0,5 kg.

1/2001 Batteria per lanterna.



**1/2005 Luce rossa intermittente
1/2006 Luce gialla intermittente**

Torcia a batteria (non inclusa) costituita da un bulbo a led ad alta luminosità, contenuto in un cilindro trasparente e rifrangente in policarbonato di diametro 4 cm. Alimentata da batterie alcaline, assicura almeno 400 ore di efficienza.



1/644 Cono in gomma altezza 54 cm. con fasce rifrangenti H.I., omologato C.d.S.
1/645/G Cono in gomma altezza 30 cm.
1/645 Cono in polietilene altezza 30 cm.
1/646 Cono in polietilene altezza 50 cm.
1/647 Delineatore lamellare di corsia con inserti rifrangenti H.I.

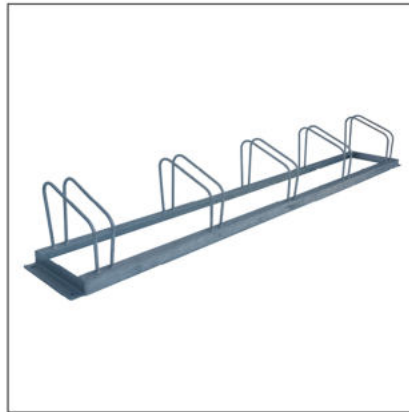

PB3Z
 Portabiciclette a rastrelliera in ferro zincato, 3 posti, 13 kg. Dimensioni 1350x350x350 mm.

PB5Z
 Portabiciclette a rastrelliera in ferro zincato, 5 posti, 24 kg. Dimensioni 2300x350x350 mm.

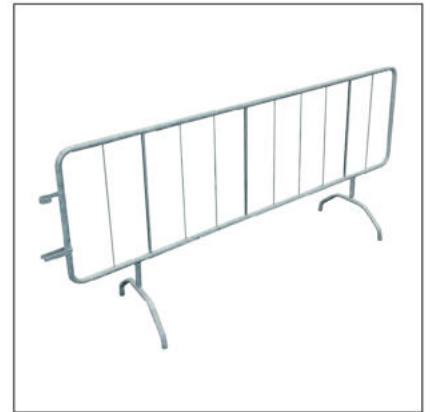

TS250
 Transenna tubolare diametro 33 mm. con tondini di diametro 12 mm, altezza 1100 mm., lunghezza 2,5 mt. Munita di ganci collegabili tra loro in linea oppure ad angolo.



1/RGP
 Lampeggiante girofaro a led da 9W con presa accendisigari. Applicabile tramite calamita o ventose. Colore luce: ambra.



1/600/B Colore bianco
1/600/R Colore rosso
 New Jersey in polietilene resistente agli UV, pratico perchè impilabile (scarso ingombro di immagazzinaggio e ridotti costi di trasporto). Si riempie con acqua o sabbia dall'alto e si svuota dal basso. Lunghezza. 1115 mm. Larghezza: 400 mm. Altezza: 700 mm. Peso: 7 kg.

TRANSENNE IN PLASTICA

Transenne in PP riciclato e riciclabile, pratiche da movimentare per merito di impugnature ergonomiche e resistenti agli urti ed agli agenti atmosferici. Non presentano giunzioni o saldature, sono sicure e antistatiche perchè prive di parti metalliche. Dotate di pratici piedini girevoli, per ridurre al minimo gli ingombri. La transenna può essere impiegata in diverse occasioni: durante manifestazioni, concerti ed eventi sportivi, nei parcheggi, nelle opere stradali o cantieristiche. Lunghezza. 200 cm. Altezza: 102 cm. Peso: 6 kg. circa.

TP Transenna semplice.

TP/R Transenna con pannello rifrangente bianco/rosso.

TP/P Pannello rifr. bianco/rosso di ricambio per transenna TP. Dim. 1310x200 mm.

TP/S Piedino singolo di ricambio per transenna TP.



Facilmente impilabili e accatastabili.



Con pannello rifrangente bianco/rosso.

ARCHETTI E PALETTI ANTISOSTA

DISPOSITIVI ANTISOSTA PER PARCHEGGI PRIVATI

Archetti antisosta da tassellare a pavimento, utili per riservare il posto auto. Costruiti in tubo di acciaio Ø 40 mm verniciati a polvere, colore rosso e piedini in acciaio zincato. Si possono chiudere tramite lucchetto, non compreso nella confezione. Disponibili in versione base o con asta telescopica di rinforzo.

Dimensioni L 530 x H 430 mm. Tasselli non compresi.



BA1
Solo archetto e piedini.



BA2
Con barra telescopica centrale di rinforzo.

ARCHETTI PARAPEDONALI

Archetti parapetonali antisosta in tubolare di acciaio diametro 33 mm, verniciati e smaltati a forno, altezza totale 100 cm (80 cm fuori terra), larghezza 50 cm. Disponibili in tre colori differenti e abbinabili a bussole per rendere gli archetti estraibili.

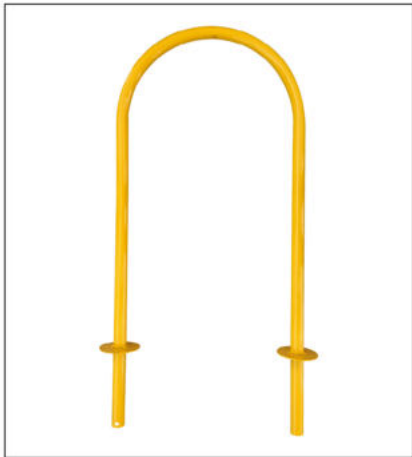

AP1 Archetto monocolore giallo.



AP2 Archetto bicolore giallo/nero.



AP3 Archetto bicolore bianco/rosso.



AP12 Coppia di bussole in acciaio abbinabili a tutti i modelli di archetti.

PALETTI PARAPEDONALI

Paletti parapetonali in tubolare di acciaio diametro 48 mm, verniciati a fuoco, altezza totale 120 cm (80 cm fuori terra). Dotati di asole per l'aggancio di catene in acciaio. Disponibili in due varianti di colore e con bussole, per agevolare l'estrazione del paletto.



PP1 Giallo/nero.



PP1/C Giallo/nero con bussola lucchettabile.



PP2 Bianco/rosso.



PP2/C Bianco/rosso con bussola lucchettabile.

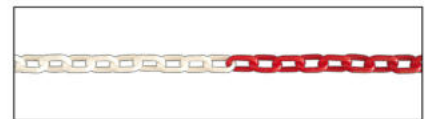

CF Catena bianco/rosso. Vendita a metro.



CF1 Catena giallo/nero. Vendita a metro.

COLONNINE E CATENE

COLONNINE E ACCESSORI IN PLASTICA

Tutto il necessario per la delimitazione completa di aree interdette, pericolose o vietate.

La linea si sviluppa da un articolo di base quale il paletto in PVC e si coordina in un secondo tempo con basi di supporto, catene, targhette con catadiottri ed in ultimo con cornici porta cartelli. Per le sue ampie e semplici caratteristiche, la gamma prevede un utilizzo nella segnaletica stradale, antinfortunistica, in aeroporti, mostre, fiere, campeggi, ferrovie, nautica, ecc...

COLONNINE DI DELIMITAZIONE

Paletti bicolore in polipropilene, diametro 40 mm, completi di cappellotto e di anelli per l'aggancio delle catene. Vedi tabella per dimensioni, colori e codici.

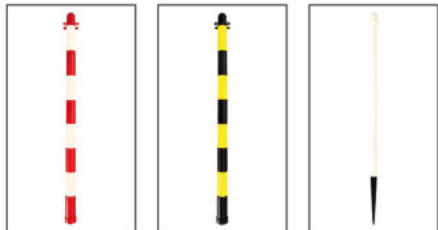

CB412

CB412GN

CB310

bianca con puntale



CODICE	Colore	Altezza
CB412		90 cm
CB412/110		110 cm
CB412/130		130 cm
CB412/GN		90 cm
CB412/110GN		110 cm
CB412/130GN		130 cm
CB310		85 cm
CB312		125 cm

CATENE IN POLIETILENE

Resistenti alle intemperie, alla salsedine, agli agenti atmosferici ed alle temperature comprese tra -10°C e +75°C. Sono leggere, lavabili, isolanti, amagnetiche, inossidabili, galleggianti; la loro colorazione è inalterabile. Le catene vengono fornite normalmente in confezioni da 25 mt.

Disponibili in varie misure e due colorazioni (gialla/nera oppure bianca/rossa).

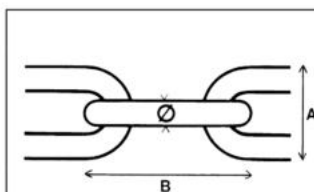

Le misure ed i pesi si intendono orientativi

CODICE	Colore	Ø mm	A mm	B mm	gr. x mt.
CT 102		3	13	21	28
CT 102/GN		3	13	21	28
CT 103		5	20	30	52
CT 103/GN		5	20	30	52
CT 104		6	24	39	70
CT 104/GN		6	24	39	70
CT 105		8	29	49	130
CT 105/GN		8	29	49	130

CTA 102 Anello di giunzione per CT102/103
CTA 103 Anello di giunzione per CT104/105



CB413 Base con cemento di forma triangolare. Colore nero. Peso 2,7 kg. Lato 23 cm.



CB415 Base circolare riempibile in polietilene. Colore nero. Peso 300 gr. Ø 30 cm.



CB417 Base quadrata in gomma pesante. Colore nero. Peso 1,5 kg. Ø 26 cm.



CTA100 Targhetta con catadiotro per fissaggio alle maglie della catena. Dimensioni: 140x105 mm.

CORNICE PORTACARTELLI

Cornice componibile in PVC di colore nero, ideale per comunicazioni ed avvisi da usarsi in abbinamento alle colonnine. Disponibile in due misure, può essere corredata da cartelli a catalogo oppure è possibile realizzare segnali con testi e pittogrammi personalizzabili. Il kit è completo di gancio e catenella per il montaggio su colonnina.

C/A4 Per formati A4 (210x297)

C/A4S Dimensioni 200x300



Kit fornito in comode e singole confezioni. Si monta velocemente.

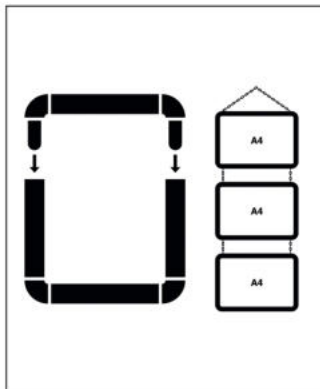

Esempio di cartello personalizzato montato su colonnina.



Esempio di cartello personalizzato fissato con catenella.

SPECCHI STRADALI CONVESSI

Composti da una parte riflettente acrilica rifinita lungo il bordo con una guarnizione in PVC nero e un corpo posteriore dotato di visiera in polipropilene rosso ad alta resistenza ai raggi UV. L'elevata qualità dei materiali utilizzati, conferisce al prodotto ottime proprietà fisiche ed un elegante design. Gli specchi si distinguono per la leggerezza e per l'elevata resistenza agli agenti atmosferici, consentendone l'utilizzo come complemento di arredo urbano e strumento di prevenzione nei luoghi di scarsa visibilità stradale. Posizionabili a muro tramite staffa diametro 60 mm oppure su palo diametro 60 mm. Gancio già incluso.

- FNA30** Ø 300 mm, con visiera
- FNA40** Ø 400 mm, con visiera
- FNA50** Ø 500 mm, con visiera
- FNA60** Ø 600 mm, con visiera
- FNA70** Ø 700 mm, con visiera
- FNA80** Ø 800 mm, con visiera
- FNA90** Ø 900 mm, con visiera



STAF
Staffa tassellabile
a muro Ø 60 mm.

SPECCHI RETTANGOLARI

Composti da una parte riflettente acrilica assemblata per mezzo di una guarnizione in PVC nero ad un corpo posteriore in materiale alto impatto di colore bianco. Il corpo specchio è rifinito con un bordo esterno perimetrale sul quale sono applicate delle etichette rettangolari di pellicola catarifrangente di colore rosso. Si consiglia l'utilizzo di questo specchio in condizioni di medio/alto vandalismo urbano, quale ausilio per aumentare il raggio visivo in situazioni di scarsa visibilità. Posizionabili a muro tramite staffa da diametro 60 mm.

- FN4** Rettangolare 400x600 mm
- FN6** Rettangolare 600x800 mm



STAF
Staffa tassellabile
a muro Ø 60 mm.

SPECCHI PER INTERNO

Composti da una parte riflettente acrilica rifinita lungo il bordo con una guarnizione in PVC nero ed un attacco costituito da un tubo flessibile che ne consente una facile regolazione. Gli specchi, per l'estrema leggerezza e per le gradevoli qualità estetiche, sono consigliati per negozi, supermercati, portinerie, linee di produzione ed in tutti quei luoghi nei quali la sicurezza debba essere assicurata con discrezione. Utilizzo esclusivo in ambienti interni, tenere possibilmente lontano da fonti di calore.

- FNI40** Ø 400 mm
- FNI50** Ø 500 mm
- FNI60** Ø 600 mm
- FNI70** Ø 700 mm

Staffa per fissaggio a muro
compresa nel kit.



CUPOLE

Le cupole sono costruite in materiale acrilico. Uniche per le loro caratteristiche, rappresentano strumenti ottimali di prevenzione, sicurezza e sorveglianza. Sono impiegate nei negozi, nei supermercati e nelle fabbriche. Per il peso decisamente contenuto e per l'elevato campo visivo che sono in grado di offrire (da 90°, 180° e 360°), sono facilmente posizionabili su soffitti e muri a seconda delle disposizioni dei locali eliminando tutte le zone nascoste. Sono dotate di fori laterali per permettere una facile applicazione. I tre modelli di cupole sono disponibili in tre diverse dimensioni ciascuna.

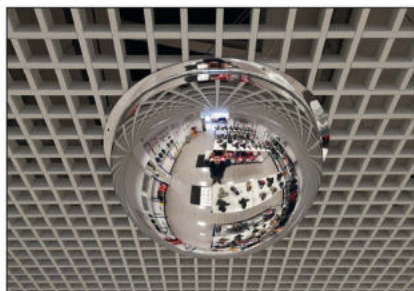

- Visibilità 360°
- CPU60** Ø 600 mm
 - CPU80** Ø 800 mm
 - CPU100** Ø 1000 mm

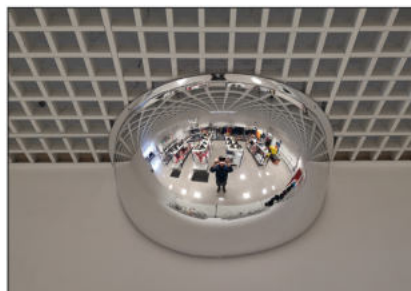
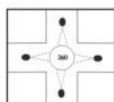

- Visibilità 180°
- CPU60/M** Ø 600 mm
 - CPU80/M** Ø 800 mm
 - CPU100/M** Ø 1000 mm

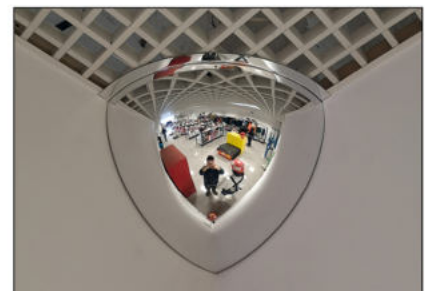
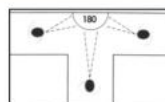

- Visibilità 90°
- CPU60/Q** Ø 600 mm
 - CPU80/Q** Ø 800 mm
 - CPU100/Q** Ø 1000 mm

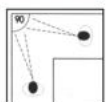



Esclusivo metodo che permette di tracciare le linee di segnaletica orizzontale in modo rapido e allo stesso tempo pratico, ottimizzando i tempi, i costi e le risorse dedicate a questa tipologia di operazioni. Il sistema è composto da una macchina traccialinee nella quale si inseriscono bombolette di vernice disponibili in vari colori. Completano la gamma numerosi kit di dime per la mascheratura orizzontale.



Progettato per impostare la larghezza della linea da tracciare in un intervallo di misure da 5 a 10 cm. Per seguire il tracciato è stato ideato un sistema costituito da una freccia regolabile nel verso desiderato.

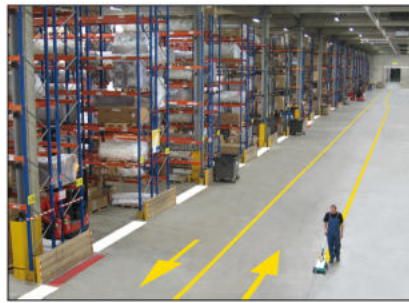

Kit pre-tracciatura incluso, che comprende una confezione di polvere blu e una corda per la tracciatura di 30 mt. Impugnatura antiscivolo e leva di erogazione per rendere più confortevole le operazioni di tracciatura.



Sul retro della macchina è predisposto un vano per l'alloggiamento delle bombolette per averle sempre a portata di mano. È possibile spostare il braccio del tracciatore lateralmente in caso di situazioni particolari come linee intorno a palette o rasente i muri.



Massima praticità grazie all'esclusiva struttura che consente alle bombolette di posizionarsi automaticamente nell'apposito supporto. La copertura paravento consente di lavorare anche in condizioni atmosferiche non ottimali.



Bombolette da 500 gr. di speciale vernice spray per tracciare strisce di circa 50 metri lineari. A rapida essiccazione e resistente all'usura e alle intemperie, aderisce su tutte le superfici. Esente da CFC e piombo. Confezioni da 12 bombole per colore. Per aumentare la tenuta e la durata delle vernici su superfici silicatiche o al quarzo poco assorbenti è consigliabile l'abbinamento del protettivo trasparente.

TRAC/LIN Macchina traccialinee

- BV01** Bianco
- BV03** Rosso
- BV05** Blu
- BV07** Grigio
- BV02** Giallo
- BV04** Verde
- BV06** Nero
- BV08** Protettivo trasparente

KIT DIME

Maschere per segnaletica orizzontale, ideali per completare la segnaletica a pavimento. Fornite in varie tipologie, realizzate in cartone rinforzato appositamente pensate per facilitare la creazione di segnali particolari sul suolo. Riutilizzabili varie volte, si possono usare con le vernici BV e l'asta del traccialinee.



DM1

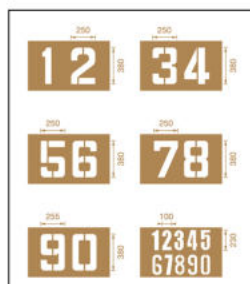

DM2



DM3

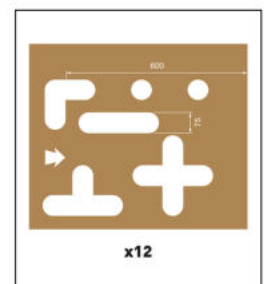

DM8



DM9

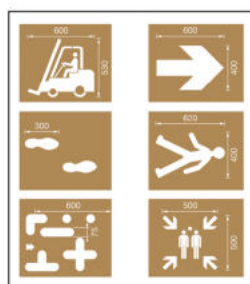

DM10



DM11

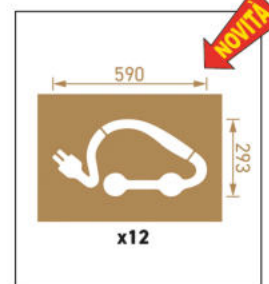

DM12

NASTRY SEGNALETICI

Ampia scelta di nastri (adesivi e non), ideali per segnalare ostacoli fissi, ingombri pericolosi, ingressi ed uscite, ostacoli mobili o provvisori. Alcuni articoli vengono proposti anche in versione rifrangente, per una sicura e maggiore visibilità nelle ore notturne.



NASTRY SEGNALETICI

Nastri in polietilene a bande diagonali bianco/rosso e giallo/nero, contenuti in una scatola dispenser. Nastro altezza 7 cm.

1/570A Nastro bianco/rosso. 200 mt.

1/570B Nastro giallo/nero. 200 mt.



NASTRY DA INTERRAMENTO

Nastri da interro in polietilene con scritte indelebili. Rotoli altezza 10 cm x 200 mt.

1/571 Attenzione tubo acqua

1/572 Attenzione tubo gas

1/573 Attenzione tubo fognatura

1/574 Attenzione cavo elettrico

1/575 Attenzione cavo telefonico



NASTRY DI SEGNALAZIONE

Nastri in polietilene a bande diagonali bianco/rosso, contenuti in una scatola dispenser e completi di personalizzazione. Rotoli altezza 7 cm x 200 mt.

1/531 Carabinieri

1/532 Polizia di Stato

1/533 Polizia Locale

1/534 Protezione Civile

1/535 Vigili del Fuoco



NASTRY BICOLORE RIFRANGENTI

Nastri adesivi rifrangenti utili per segnalare ostacoli, sporgenze, spigoli, attrezzature, ecc. Rotoli altezza 5 cm x 25 mt.

RR13057/10 Bianco/rosso destra

RR13057/20 Bianco/rosso sinistra

RR13058/10 Giallo/nero destra

RR13058/20 Giallo/nero sinistra

NASTRY BICOLORE NON RIFRANGENTI

Nastri adesivi non rifrangenti in due varianti. Rotoli altezza 5 cm x 66 mt.

R1401 Bianco/rosso

R1402 Giallo/nero

R1403 "Amianto"



NASTRY ADESIVI

Nastri adesivi per delimitare aree interne o zone interdette e tracciare corsie o spazi attorno a macchinari, impianti ed attrezzature. Aderisce su qualsiasi superficie pulita e asciutta, buona resistenza all'usura, all'umidità e ai solventi. Rotoli altezza 5 cm x 33 mt.

NA/B Bianco

NA/G Giallo

NA/R Rosso

NA/V Verde

NA/BL Blu

NA/BR Bianco/rosso

NA/GN Giallo/nero

NA/N Nero



NASTRY ADESIVI RIFRANGENTI

Nastri adesivi rifrangenti di vari colori, utili per segnalare in condizioni di scarsa illuminazione ostacoli, sporgenze, spigoli, attrezzature, ecc. Adatti per interno ed esterno. Rotoli altezza 5 cm x 11,5 mt.

NAR/B Bianco

NAR/G Giallo

NAR/A Arancio

NAR/R Rosso

NAR/V Verde

NAR/BL Blu



RETI DA INTERRAMENTO

Nastri a rete in polipropilene da interro resistenti agli agenti alcalini e agli acidi presenti nel terreno, scritte indelebili. Altezza rete 25 cm con nastro da 10 cm. Rotolo da 250 mt.

1/541 Attenzione tubo acqua

1/542 Attenzione tubo gas

1/543 Attenzione fibre ottiche

1/544 Attenzione cavi elettrici



ADESIVI PER CASSONETTI

Nastri adesivi rifrangenti in Classe 1, a strisce oblique bianco/rosso, applicabili a qualsiasi tipo di cassonetto stradale portarifiuti. Conformi all'art. 68 D.P.R. 495 del 16/12/92 (Reg. C.d.S.).

EG1/10 Rifr. Classe 1. 100x400 mm destra

EG1/20 Rifr. Classe 1. 100x400 mm sinistra

EG2 Completo per angolo.

Rifr. Classe 1. 200x400 mm

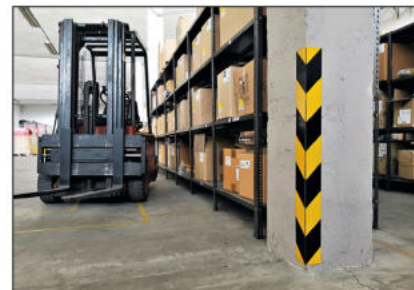

PROFILI RIFRANGENTI

Strisce di alluminio 0,7 mm con pellicola rifrangente Classe 1. Disponibili in due colorazioni e in due sensi obliqui. Dimensioni 1000x80 mm.

PRB10 Alluminio

PRB10/H Adesivo

PRB20 Alluminio

PRB20/H Adesivo

PRG10 Alluminio

PRG10/H Adesivo

PRG20 Alluminio

PRG20/H Adesivo



È risaputo che scivolamenti, inciampi e cadute sono la causa principale degli incidenti più comuni in molti settori. Scale, gradini, rampe, docce e spogliatoi rappresentano una potenziale area di rischio e provocano, di conseguenza, dolorose cadute che gravano sui costi operativi. Molte di queste possono essere evitate creando delle superfici antiscivolo durevoli nel tempo e in grado di ridurre il tasso di rischio.

GENERAL

Rotoli e strisce antiscivolo per traffico medio e alto, composti da particelle abrasive aggregate da resine sintetiche. Proprietà antiscivolo R13 (BRG 181), veloce e facile da installare, applicabile su una vasta gamma di superfici, resistente all'usura e alle temperature da -40°C a +80°C. Per queste sue caratteristiche può essere utilizzato in ambienti esterni ed interni.



SW25 Strisce 25x800 mm. Colore nero.
Confezione da 10 pz.

SW50 Strisce 50x800 mm. Colore nero.
Confezione da 10 pz.

SWR19 Rotolo 19 mm x 18,3 mt. Colore nero.

SWR19T Rotolo 19 mm x 18,3 mt. Trasparente.



SWR25 Rotolo 25 mm x 18,3 mt. Colore nero.

SWR25T Rotolo 25 mm x 18,3 mt. Trasparente.

SWR25GN Rotolo 25 mm x 18,3 mt. Colore nero/giallo a strisce.

SWR50 Rotolo 50 mm x 18,3 mt. Colore nero.

SWR50T Rotolo 50 mm x 18,3 mt. Trasparente.

SWR50GN Rotolo 50 mm x 18,3 mt. Colore nero/giallo a strisce.

SWR50GNR Rotolo 50 mm x 18,3 mt. Colore nero + riga gialla.

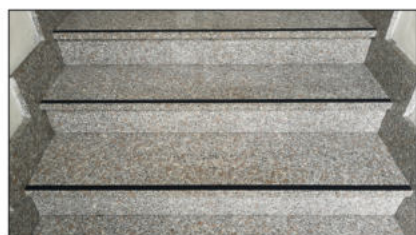

BASE

Rotoli adesivi antiscivolo con strato di materiale abrasivo. Media resistenza al calpestio. Ottima alternativa economica alla linea GENERAL. Utilizzabile esclusivamente in ambienti interni

RGNS/25 Rotolo 25 mm x 45 mt. Colore nero.

RGNS/50 Rotolo 50 mm x 45 mt. Colore nero.

RGNS/50GN Rotolo 50 mm x 18,2 mt. Colore nero/giallo.



PUBLIC

Rotoli adesivi antiscivolo con strato di materiale abrasivo. Alta resistenza al calpestio, mantiene un aspetto eccellente a lungo termine per merito delle sue texture a grani colorati. Ideale per spazi pubblici, shopping center e mezzi di trasporto. Resistente a temperature da -40°C a +80°C e quindi utilizzabile in ambienti esterni ed interni.

SW1412B103 Rotolo 25 mm x 18,3 mt. Colore giallo/nero mix.

SW1412B105 Rotolo 50 mm x 18,3 mt. Colore giallo/nero mix.



CONFORMABLE

Rotolo adesivo con fondo in alluminio ricoperto da strato di materiale abrasivo antiscivolo. Questa caratteristica permette una perfetta adattabilità del nastro a superfici irregolari come passerelle e scale bucciate. Resistente a temperature da -40°C a +80°C e quindi utilizzabile in ambienti esterni ed interni.

SWCF25 Rotolo 25 mm x 18,3 mt. Colore nero.

SWCF50 Rotolo 50 mm x 18,3 mt. Colore nero.



COARSE

Nastro antiscivolo molto abrasivo, altamente incollante con biadesivo 3M, a lunga durata di massima qualità, che incorpora una grana molto grossa per aumentarne la resistenza al calpestio e al passaggio. Molto resistente all'acqua e a temperature da -40°C a +80°C.

SW14129003 Rotolo 25 mm x 18,3 mt. Colore nero.

SW14129005 Rotolo 50 mm x 18,3 mt. Colore nero.

SW14129007 Rotolo 100 mm x 18,3 mt. Colore nero.





EASY CLEAN

Nastro antiscivolo con finitura più liscia, calpestabile anche a piedi nudi. Idoneo in ambienti con presenza di acqua come piscine, spogliatoi, palestre e imbarcazioni. Perfetto anche per l'industria alimentare proprio per l'assenza di infossamenti e rugosità. Di facile pulizia con acqua e detergenti comuni. Utilizzo consigliato in aree interne.

SW1412C003 Rotolo 25 mm x 18,3 mt. Colore nero.
SW1412C203 Rotolo 25 mm x 18,3 mt. Trasparente.

SW1412C005 Rotolo 50 mm x 18,3 mt. Colore nero.
SW1412C205 Rotolo 50 mm x 18,3 mt. Trasparente.



PROFILI STEP COVER GRP

Profili angolari antiscivolo in solida vetroresina con grani di silicio. La loro installazione sui gradini delle scale assicura un'ottima resistenza allo scivolamento in tutte le condizioni. Aderisce a qualsiasi superficie mediante incollaggio o viti, la forma angolare permette di coprire il gradino in battuta e in alzata. Disponibili in due misure e in due granulometrie, Medium per applicazioni standard e Heavy Duty per impieghi in ambienti gravosi.

SW14212101 Medium 230x600x30 mm. Colore nero.
SW14212102 Medium 230x800x30 mm. Colore nero.
SW14212103 Medium 230x600x30 mm. Colore nero + riga gialla.

SW14212201 Heavy Duty 230x600x30 mm. Colore nero.
SW14212202 Heavy Duty 230x800x30 mm. Colore nero.
SW14212203 Heavy Duty 230x600x30 mm. Colore nero + riga gialla.



TAPPETO ANTI SLIP

Pedana prodotta con una speciale gomma antiscivolo su entrambi i lati. Rimane sempre asciutta per merito di feritoie di drenaggio che permettono la fuoriuscita dei liquidi. Resistente agli agenti chimici e agli oli minerali, resiste a temperature da -40°C a +100 °C. Ideale in cucine e mense. Peso 10 kg. Spessore 7 mm.

SWT151 Dimensioni 1510x910 mm.

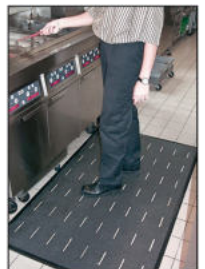

PRODOTTI PER IL FISSAGGIO

Prodotti consigliati per il fissaggio a terra di tutti gli antiscivolo collocabili in aree esterne. Assicurano il fissaggio o ne aumentano l'aderenza in tutti quei luoghi di forte passaggio, prolungato calpestio e condizioni di umidità eccessiva.



3M TAPE PRIMER 83

3M Scotch-Weld Primer 83 è stato sviluppato al fine di aumentare l'adesione di un nastro a superfici critiche. Non raccomandato per polistirene e materiali altamente siliconati. Ha la capacità di assorbire piccole impurità e fissarsi al suolo. Barattolo da 1 litro.

SWF83



3M CONTACT RUBBER 2141

Collante generico utilizzato per incollare i vari materiali, tra cui metalli, smalto cotto, legno, plastica, neoprene e varie gomme. Adesivo ad alta resistenza. Aspetto giallo chiaro. Eccellente resistenza all'acqua, olio e grasso in una varietà di ambienti industriali. Barattolo da 1 litro circa.

SWF2141



3M EDGE PROTECTION

3M Safety-Walk Edge Sealing Compound è un sigillante liquido a base di solvente che protegge i bordi esposti di nastri antiscivolo e gradini da umidità eccessiva o liquidi. Tubetto da 150 ml con pratico applicatore. Sigilla circa 8 metri lineari.

SWF150



RULLO APPLICATORE

Rullino in gomma con manico in legno che favorisce l'adesione delle parti, riducendo le bolle d'aria. La rullata dell'attrezzo permette una finitura dei bordi eccellente.

SWF160

PROFILI PROTETTIVI



PARACOLPI

La particolare ed unica tecnica di produzione di questi profili permette flessibilità, robustezza e colori inalterati nel tempo per almeno 5 anni. Realizzati in schiuma di poliuretano, resistono a temperature estreme che vanno dai -40°C ai +100°C. Forniti completi di biadesivo extra strong, idoneo per fissaggio su muri, superfici metalliche o di legno. **PROTEGGONO** e **SEGNALANO** spigoli, sporgenze di macchinari, scaffalature, pareti, tubazioni. Sono forniti in lunghezza standard da 1 metro oppure su misura (fino a 50 mt/linear). Disponibili in più varianti di colore (per ordinativi oltre 50 mt. è possibile richiedere una colorazione RAL personalizzata). Certificati alla reazione al fuoco DIN EN 13501-1 class E-d2 e alle emissioni volatili VOC A+.

Colori disponibili: Giallo/Nero Fluo/Nero Nero Grigio

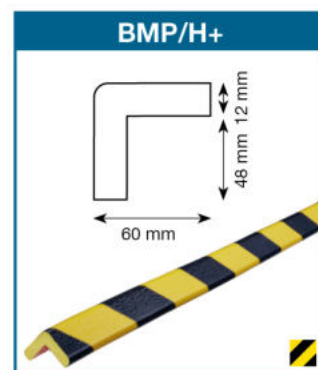
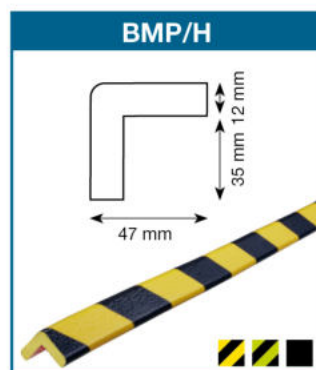
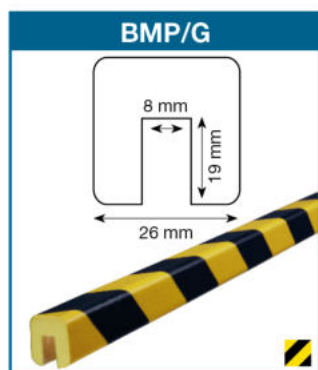
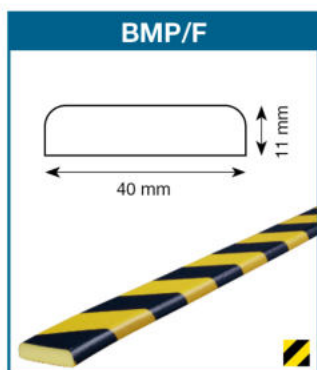
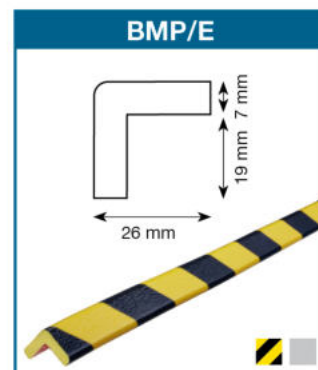
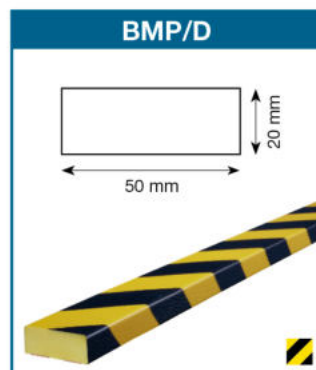
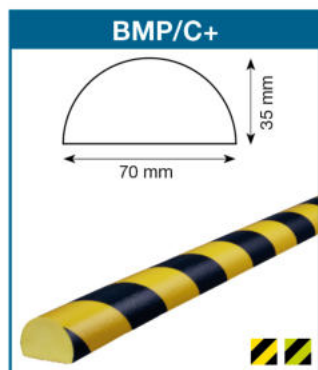
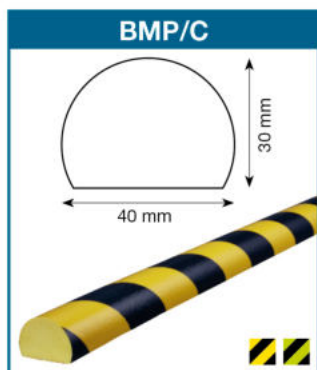
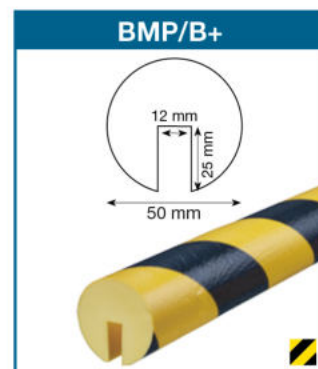
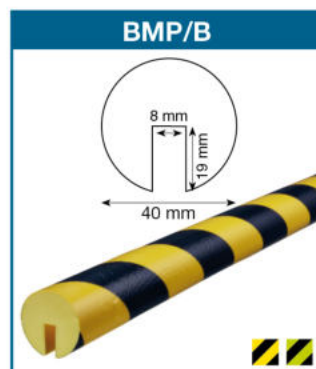
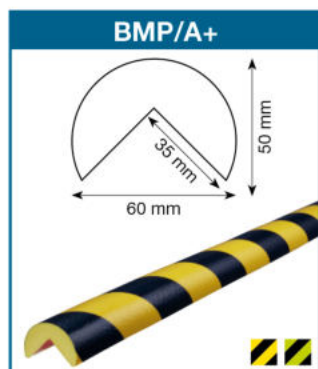
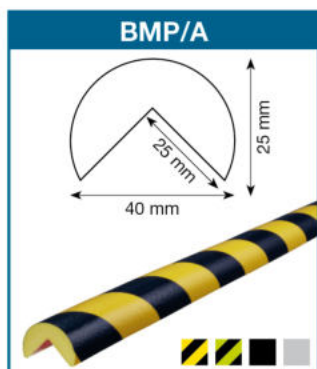

PROFILI PROTETTIVI

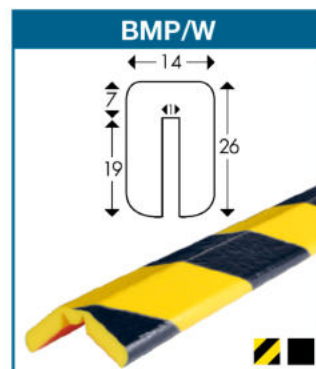
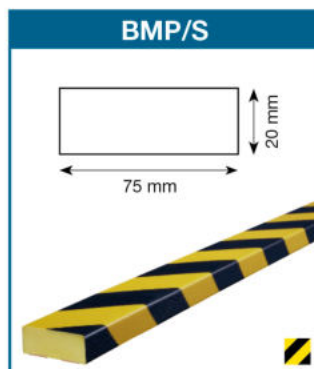
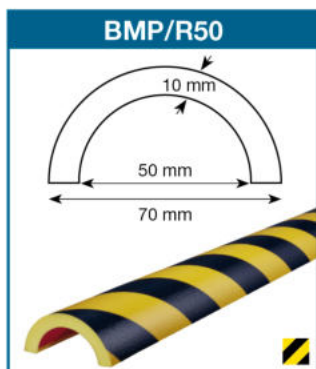
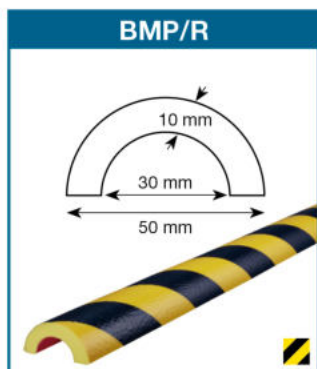

PARACOLPI MAGNETICI

Profili con le stesse caratteristiche dei paracolpi. Si differenziano per avere in aggiunta un supporto magnetico che rende l'applicazione degli stessi semplice ed immediata su qualsiasi superficie metallica.

Colori disponibili: Giallo/Nero

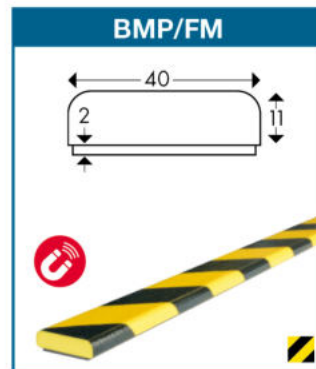
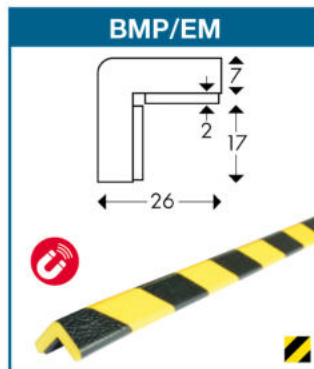
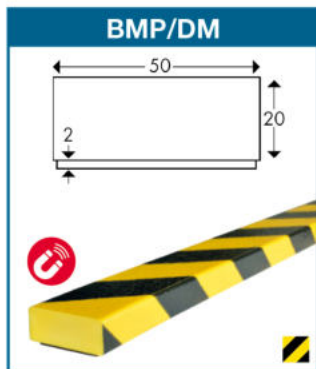
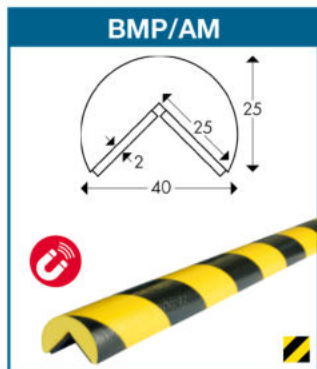

PARACOLPI CON SUPPORTO IN ACCIAIO

Profili con le stesse caratteristiche dei paracolpi. Si differenziano per essere dotate di un supporto di fissaggio in acciaio inox che ne garantisce la durata nel tempo. Applicabili a diverse superfici senza l'utilizzo di collanti, vengono forniti con kit di viti e tasselli per il montaggio.

Colori disponibili: Giallo/Nero

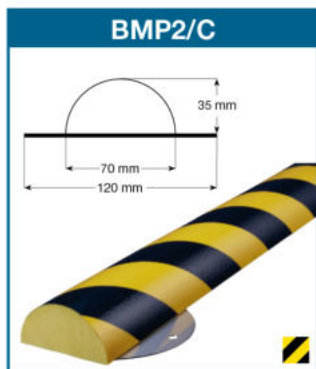
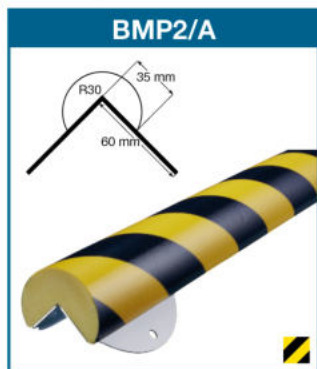

PROTEZIONI RIGIDE

PALI E BARRIERE IN ACCIAIO

Serie completa di paracolpi e barriere a protezione di macchinari, colonne e aree interdette ai veicoli. Prodotti interamente in acciaio, spessore 2,6 mm, si adattano perfettamente in ambienti esterni ed interni. Verniciatura a polvere di colore giallo che permette un'ottima visibilità, con strisce nere di avvertimento. Basi per il fissaggio imbullonabili al suolo.



ARCHETTO SEMPLICE

Archetto di protezione diametro 76 mm, spessore 2,6 mm, con piastra di ancoraggio 100x150x6 mm. Tasselli per il fissaggio inclusi.

VF1/75 Dimensioni 750x650 mm, peso 10 kg.

VF1/100 Dimensioni 1000x650 mm, peso 11 kg.

ARCHETTO CON PROTEZIONE

Archetto di protezione con pannello antinforcaamento, diametro 76 mm, spessore 2,6 mm, con piastra di ancoraggio 100x150x6 mm. Tasselli per il fissaggio inclusi.

VF2/75 Dimensioni 750x650 mm, peso 12 kg.

VF2/100 Dimensioni 1000x650 mm, peso 16,5 kg.



BARRIERE ORIZZONTALI

Barriere orizzontali da fissare a pavimento. Terminali troncati a 45° per ridurre i rischi di inciampo. Diametro 76 mm, spessore 2,6 mm, con piastra di ancoraggio 200x50x10 mm. Tasselli per il fissaggio inclusi.

VFB/40 Lunghezza 400 mm, peso 4,5 kg.

VFB/80 Lunghezza 800 mm, peso 6,5 kg.

VFB/120 Lunghezza 1200 mm, peso 9,5 kg.



PALETTO DI PROTEZIONE SLIM

Paletto di protezione, diametro 89 mm, spessore 2,6 mm, con piastra di ancoraggio 100x150x6 mm. Tasselli per il fissaggio inclusi.

VFP/90 Altezza 900 mm, peso 7,5 kg.

PALETTO DI PROTEZIONE BIG

Paletto di protezione, diametro 152 mm, spessore 3,2 mm, con piastra di ancoraggio 220x220x8 mm. Tasselli per il fissaggio inclusi.

VFP/100 Altezza 1000 mm, peso 14 kg.



BARRIERE AD ANGOLO

Barriere angolari da fissare a pavimento con angolo a 90°. Diametro 76 mm, spessore 2,6 mm, con piastra di ancoraggio 200x50x10 mm. Tasselli per il fissaggio inclusi.

VF3/65 Dimensioni 600x650 ht. mm, peso 16 kg.

VF3/115 Dimensioni 600x1150 ht. mm, peso 22 kg.

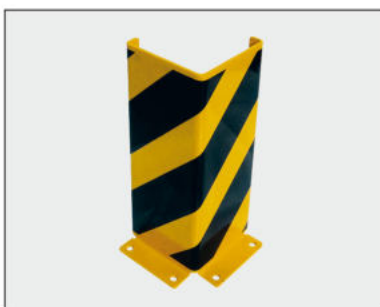

ANGOLARI PROTETTIVI

Angolari in acciaio per proteggere scaffali e rastrelliere. Angolo di sicurezza con bordi rinforzati in lamiera d'acciaio da 6 mm. Lunghezza della piastra di ancoraggio 135x40x6 mm. Ingombro massimo 160x160 mm.

CG40 Altezza 400 mm, peso 6 kg.

CG80 Altezza 800 mm, peso 11 kg.

CG120 Altezza 1200 mm, peso 17 kg.

PALI E BARRIERE IN POLIURETANO

Valida alternativa al corrispettivo in acciaio, la caratteristica principale del poliuretano è da ricercarsi nella sua colorazione in massa che ne evita ammaccature e perdite di vernice in caso di urto. Lunga durata, resistenza all'usura e nessun assorbimento di umidità completano gli elementi distintivi di questo materiale. Di particolare resistenza agli acidi (tranne ossidanti), alle abrasioni, a stress da allungamento e a temperature che variano da -30°C a +100°C. Le barriere antiurto sono destinate a proteggere, delimitare, creare e mettere in sicurezza spazi e aree pedonali quali corridoi, punti di ristoro aziendali e transito guidato per mezzi di movimentazione leggeri. Vengono inoltre usate come salvaguardia di colonne, posizionandole lungo il loro perimetro o la circonferenza, evitando in questo modo possibili urti dei mezzi di movimentazione e di trasporto.

LINEA IN POLIURETANO SENZA BASI

Linea di profilati in poliuretano con fissaggio invisibile a pavimento. Forma e materiali consentono una facile pulizia e sono compatibili con ogni ambiente lavorativo, in particolare nel settore alimentare dove sono particolarmente apprezzati.

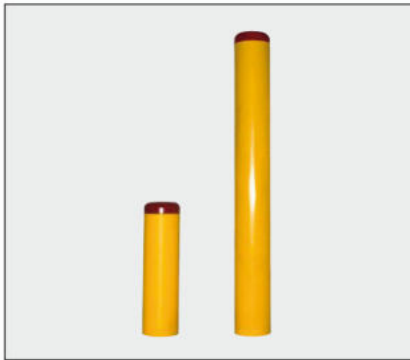

PALO DI PROTEZIONE

Palo antiurto con fissaggio tramite barre d'acciaio a scomparsa. Ideale per la protezione di porte di vario genere, di angoli e di spigoli.

VP100 Altezza 1000 mm, base Ø 118 mm.

VP56 Altezza 560 mm, base Ø 118 mm.

VP43 Altezza 436 mm, base Ø 118 mm.

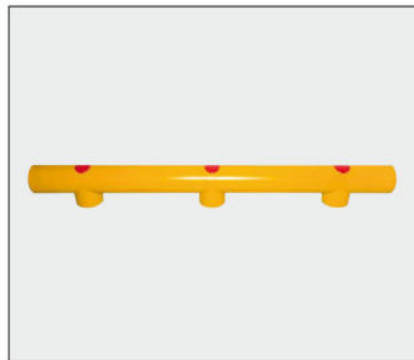

BARRIERE ORIZZONTALI

Guard rail antiurto con fissaggio tramite barre d'acciaio a scomparsa. Per proteggere pareti, binari di porte scorrevoli, macchinari e corsie.

VP1/50 Lunghezza 500 mm, Ø 70 mm., altezza da terra 125 mm.

VP1/100 Lunghezza 1000 mm, Ø 70 mm., altezza da terra 125 mm.

VP1/150 Lunghezza 1500 mm, Ø 70 mm., altezza da terra 125 mm.

VP1/200 Lunghezza 2000 mm, Ø 70 mm., altezza da terra 125 mm.

LINEA IN POLIURETANO CON BASI

Profilati in poliuretano con staffe per il fissaggio a pavimento. Adatti ad un utilizzo in spazi interni ed esterni. Ancorati al pavimento con piastre d'acciaio, garantiscono un'elevatissima resistenza all'urto. Forma e materiale sono studiati in modo da garantirne una facile e rapida pulizia oltre che assicurare la sicurezza e la compatibilità con ogni ambiente, soprattutto alimentare.



BARRIERE ORIZZONTALI

Per proteggere da urti con veicoli e per la delimitazione della movimentazione di macchine, carrelli e transpallet. Piastre base per l'ancoraggio.

VPB1 Dimensioni 800x80 mm.
VPB2 Dimensioni 1200x80 mm.



ARCHETTO

Per proteggere persone, muri, macchine e oggetti. Con lamina metallica interna. Piastre base per l'ancoraggio.

VPS1 350x1000 mm. Ø 80 mm.

VPS2 1200x750 mm. Ø 80 mm.

VPS3 1200x1000 mm. Ø 80 mm.

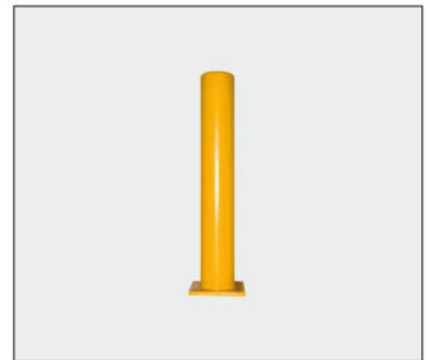

PALO DI PROTEZIONE

Per proteggere edifici, macchine e rampe. Con lamina metallica interna. Piastre base per l'ancoraggio.

VPP1 Altezza 1000 mm, base Ø 90 mm.

VPP2 Altezza 1000 mm, base Ø 159 mm.

LOCKOUT / TAGOUT

DISPOSITIVI DI BLOCCAGGIO LOCKOUT/TAGOUT

Una frequente causa di incidenti ed infortuni sui luoghi di lavoro è la riattivazione non intenzionale o inattesa di fonti di energia, soprattutto nelle fasi di manutenzione, riparazione, ispezione e pulizia di una macchina o di un impianto. Allo scopo di proteggere i lavoratori dalle sorgenti di energia pericolose durante tali operazioni di manutenzione o in generale di "service" su macchinari ed impianti, è estremamente efficace una procedura elaborata dalla OSHA (standard 29 CFR 1910.147), nota come lockout/tagout, che fissa i criteri e le prassi lavorative da attuare per evitare tali infortuni. I dispositivi presentati in questa sezione permettono in maniera efficace di impedire la riattivazione accidentale di macchinari o impianti, bloccandone la fonte di energia.

**Master
Lock**

LUCCHETTI E CHIAVI DI SICUREZZA

- Corpo realizzato in Zenex, materiale plastico resistente alle temperature estreme ed alla corrosione da agenti chimici.
- Sistema che trattiene la chiave fino alla completa chiusura, assicura che il lucchetto non possa essere lasciato accidentalmente aperto e che la chiave non possa essere persa durante il trasporto.
- Disponibili anche in versione non conduttiva ed amagnetica.
- Diverse configurazioni del sistema di chiavi (vedi schema).
- Personalizzabili con incisione laser.

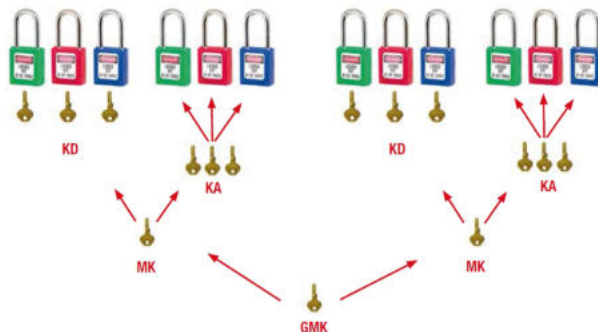

Colori disponibili:
 Colore azzurro non disponibile per LUS1105.

SISTEMA DI CHIAVI

KD Chiavi differenziate. Ogni chiave apre un solo lucchetto.

KA Chiavi uguali per tutti i lucchetti che aprono tutti i lucchetti di un gruppo.

MK Master Key. Una singola chiave passe-partout apre tutti i lucchetti di più gruppi (KD e/o KA).

GMK Master Key generale. Garantisce il massimo livello di accesso ed apre tutti i lucchetti del sistema.

CONTATTATECI, SIAMO A VOSTRA COMPLETA DISPOSIZIONE PER DEFINIRE IL SISTEMA PIÙ ADATTO ALLE VOSTRE ESIGENZE.
 SOTTOLINEIAMO CHE OGNI DISPOSITIVO PUÒ ESSERE COMPLETAMENTE PERSONALIZZABILE.



LU410 Archetto in metallo Ø 6 mm., lunghezza 38 mm.



LU410LT Archetto in metallo Ø 6 mm., lunghezza 76 mm.
 Non disponibile in versione Master Key.



LU406 Amagnetico, realizzato interamente in Zenex. Archetto Ø 6 mm., lunghezza 38 mm.



LUS31 Corpo piccolo. Archetto in metallo Ø 4,76 mm., lunghezza 38 mm.



LUS32 Corpo piccolo, amagnetico, realizzato interamente in Zenex. Archetto Ø 4,76 mm., lunghezza 38 mm. Non dotato di sistema ritenzione chiave.



LUS1105 Corpo in alluminio anodizzato. Archetto in lega di boro placcato cromo Ø 6 mm., altezza 25 mm. Consigliato per industria alimentare.

ISOLAMENTO ELETTRICO

INTERRUTTORI MAGNETOTERMICI AUTOMATICI

Dispositivi di blocco per interruttori elettrici mini (120/240 V), compatibili con la maggior parte degli interruttori generali ISO/DIN.



LUS2390

Per interruttori larghezza fino a 11 mm.



LUS2391

Per interruttori larghezza oltre 11 mm.



LUS2392

Per interruttori standard, braccio esterno



LUS2394

Universale regolabile senza attrezzi



LUS3821 - Regolazione a vite, per interruttori multipolari e tiranti a barra

INTERRUTTORI MAGNETOTERMICI SCATOLATI (480/600 V)

Dispositivi di blocco per interruttori scatolati a leva ad alto amperaggio/voltaggio.



LUS3822

Per interruttori generali scatolati



LUS3823 - Per interruttori generali scatolati con levette di grosse dimensioni



LU491B - Per interruttori alti e larghi, regolabile
LU493B - Per interruttori con levette standard, singoli o doppi, regolabile

PULSANTI ED INTERRUTTORI ROTANTI

Progettati per isolare pulsanti tipo "push" ed interruttori rotanti da 22,5 a 30,5 mm.



LUS2151 - Rotondo amovibile con supporti, fisso e biadesivo, compresi

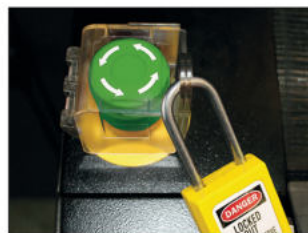

LUS2153 - Quadrato per montaggio fisso, con apertura a scatto



SPINE, PANNELLI DI CONTROLLO E CONNETTORI

Dispositivi per il blocco di spine 120/550 V e connettori o pannelli di controllo di macchinari e carro ponte.



LU487 - per spine da 120/240 V
LU488 - per spine da 240/550 V



LU453L - sacca isolamento 180x430 mm.
LU453XL - sacca isolamento 270x700 mm.



ISOLAMENTO MECCANICO

VALVOLE A VOLANTINO/SARACINESCHE

Design rotante che facilita l'installazione anche in spazi ristretti.



- LU480** - Diam. 25/76 mm. per 2 lucchetti
- LU481** - Diam. 50/127 mm. per 3 lucchetti
- LU482** - Diam. 101/165 mm. per 4 lucchetti
- LU483** - Diam. 152/254 mm. per 4 lucchetti
- LU484** - Diam. 203/330 mm. per 4 lucchetti

LUS3910 - Per valvole gas pressurizzato, max diametro 76 mm.

VALVOLE A LEVA ¼ DI GIRO

Dispositivi universali applicabili ad ogni tipo di valvola a leva.



- LUS3476** - Per valvole fino a diametro 25 mm.
- LUS3477** - Per valvole fino a diametro 76 mm.



NOVITA

LUS3080 - Sistema a 4 perni per valvole da 13 a 51 mm.

CAVI PER BLOCCAGGIO MULTIPO

Utili per il blocco di più valvole o interruttori contemporaneamente, possono essere utilizzati come "jolly" in diverse situazioni quando non è possibile effettuare il Loto con i dispositivi specifici. Ganascia integrata per 4 lucchetti.



- LUS806** - Cavo 1,80 m. acciaio rivestito Ø 4 mm.
- LUS806CBL3** - Cavo 0,90 m. acciaio rivestito Ø 4 mm.



- LUS856** - Cavo retrattile 2,74 m. in acciaio rivestito Ø 3,3 mm.
- LUS866** - Cavo retrattile 2,74 m. in nylon per applicazioni elettriche Ø 3,3 mm.

VALVOLE A FARFALLA / RACCORDI ARIA COMPRESA

Dispositivi specifici per valvole a farfalla e raccordi pneumatici.

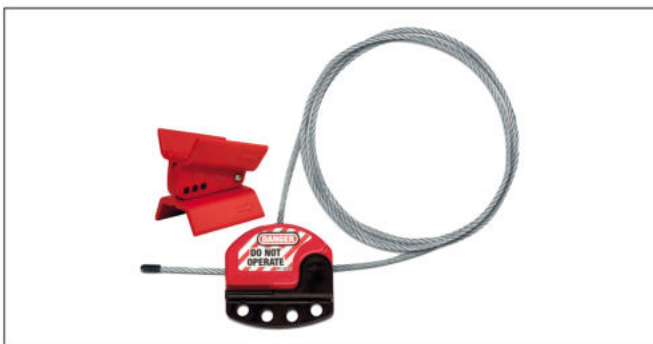

LUS3921 - Per valvole a farfalla, completo di cavo 90 cm.

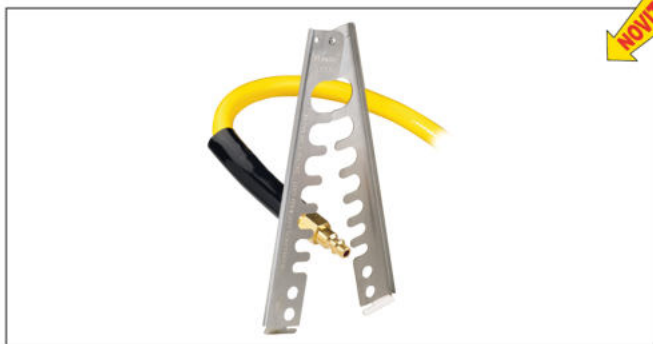

NOVITA

LUS3900 - Universale per raccordi pneumatici

ISOLAMENTO DI GRUPPO

GANASCE

Applicate ai dispositivi permettono il bloccaggio delle fonti di energia con più di un lucchetto e non possono essere rimosse fino all'apertura di tutti i lucchetti.



LU416 - Alluminio, apertura 25 mm., per 6 lucchetti

LU417 - Alluminio, apertura 38 mm., per 6 lucchetti



LU420 - Acciaio, apertura 25 mm., per 6 lucchetti

LU421 - Acciaio, apertura 38 mm., per 6 lucchetti

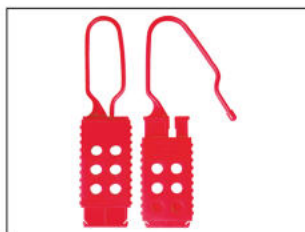

LU428 - Plastica per applicazioni elettriche, apertura 25x63 mm., per 6 lucchetti



LU429 - Alluminio, apertura doppia 25/38 mm., per 8 lucchetti

CASSETTE LOTO

Ideali per operazioni svolte su più turni o in subappalto, permettono di conservare all'interno le chiavi dell'impianto o macchinario da isolare; ogni singolo operatore chiude il proprio lucchetto personale sul contenitore prima dell'operazione e lo rimuove al termine della stessa. L'esclusiva chiusura garantisce che nessuno possa avere accesso alle chiavi contenute fino a quando ogni singolo membro del gruppo avrà rimosso il proprio lucchetto.



LUS3650 - Trasportabile con staffa per applicazione a parete, 8 lucchetti, 250x170x70 mm.



LUS3500 - A muro, completa di bacheca per esposizione permessi, 12 lucchetti, 203x163x306 mm.



LU498A - Trasportabile con maniglia integrata, 12 lucchetti, 152x235x95 mm.



LU503RED - A parete o trasportabile, 12 lucchetti, 324x169x89 mm.

CARTELLI DI AVVERTIMENTO - Etichettare e segnalare è importante quanto bloccare le fonti di energia!

Proponiamo cartellini di avvertimento realizzati in polistirene pressato, possono essere fissati direttamente al lucchetto con la fascetta a corredo. Disponibili in confezioni da 20 pezzi per tipo. Possibilità di personalizzazione con loghi aziendali e diciture fuori catalogo. Dimensioni 82x150 mm.



P 10



P 11



P 12



P 13



P 14



P 15



P 16



P 17



P 18



P 19



P 20



P 21



P 22



P 23



P 24



P 25

Dicitura riportata sul retro di tutti i modelli.



KIT COMPLETI LOTO

LOTO STATION

Postazioni a parete per lo stoccaggio e la facile identificazione dei dispositivi LockOut / TagOut. Disponibili complete di dotazioni standard o vuote per comporre kit personalizzati.



LU1484BP410

Contiene: 20 lucchetti, 4 ganasce 420, cartellini di avvertimento.

Solo contenitore: **LU1484B**

LUS1850E410

Ideale per elettricisti. Contiene: 6 lucchetti 410RED; 1-S3823; 2-S3822; 2-S3821; 1-491B; 1-493B; 3 ganasce 420; 1-488; 1 blocco poli spina S2005; 1 blocco interruttore a muro 496B; 12 cartellini 497A.

Solo contenitore: **LUS1850**



LUS1506 - postazione 6/8 lucchetti (vuota)

LUS1518 - postazione 18/22 lucchetti (vuota)

LU1482BP410

Contiene: 4 lucchetti, 2 ganasce 420, cartellini di avvertimento.

Solo contenitore: **LU1482B**

LU1483BP410

Contiene: 10 lucchetti, 2 ganasce 420, cartellini di avvertimento.

Solo contenitore: **LU1483B**

LUS1900VE410

Contiene: 6 lucchetti 410RED; 1-S3081; 1-S3476; 1-3477; 2 cavi S856; 2-S3823; 2-S3822; 3-S3821; 1-491B; 1-493B; 1-480; 1-481; 1-482; 3 ganasce 420; 1-488; 1-S2005; 1-496B; 12 cartellini 497A.

Solo contenitore: **LUS1900**

MARSUPI E CASSETTE

Kit completi con dotazioni standard in vari formati, disponibili anche solo contenitore per comporre il proprio kit personalizzato.



LUS1117ES31KA - CASSETTINA RIGIDA

Dimensioni: 230x420x216 mm.

Dotazione isolamento elettrico.

Contiene:

3-S31KARED; 1-S806; 2-420; 1-491B; 3-S2390; 2-S2393.

Solo cassetta vuota: **LU1017**



LU1458E410 - ORGANIZER

Dimensioni: 171x381x241 mm.

Dotazione isolamento elettrico.

Contiene: 6 lucchetti 410RED; 1-S806; 2-493B; 2-491B; 1-S3823; 1-S3822; 2-S3821; 3-420; 3-428; 1-487; 1-488; 1-S2005; 1-496B; 12 cartellini 497A.

Solo organizer vuoto: **LU1458**



LUS1010E410 - MARSUPIO

Dimensioni: 228x159x108 mm.

Dotazione isolamento elettrico.

Contiene: 2 lucchetti 410KARED; 2-493B; 1-491B; 1-S3823; 2-420; 1-S2005; 3 cartellini 497A.

Solo marsupio vuoto: **LUS1010**

SEGNALETICA DEDICATA

Segnaletica specifica per sistemi lockout/tagout. Una segnalazione appropriata e attenta aiuta il personale ad individuare senza esitazioni la postazione lockout/tagout, trovando eventuali informazioni aggiuntive in loco. Possibilità di personalizzare i cartelli o addirittura di svilupparne di nuovi assecondando le esigenze del cliente. Dimensioni 300x200 mm.



LUC1



LUC2



LUC3



LUC4

LUCCHETTI SMART BLUETOOTH

Lucchetti di nuova generazione che possono essere aperti utilizzando lo smartphone tramite tecnologia Bluetooth. Niente più chiavi perse, combinazioni da ricordare o duplicazioni non autorizzate, la chiave è il telefono! Questi prodotti permettono di condividere l'accesso con altri utenti anche a distanza, tramite applicazione dedicata. Gli accessi sono tracciati e possono essere monitorati in tempo reale. Un codice direzionale da digitare fisicamente consente di aprire il lucchetto in caso di emergenza senza lo smartphone.

Tutti i prodotti sono in versione Enterprise, che comprende accesso illimitato al software di gestione Masterlock Vault Enterprise.



LU4400 - Per uso interno

Corpo metallico larghezza 47 mm., archetto diametro 7 mm. con luce verticale 22 mm., in lega di boro per la massima sicurezza, accesso di emergenza con codice direzionale sul tastierino, batteria CR2450 facile da sostituire.



LU4401 - Per uso esterno

Corpo metallico larghezza 56 mm., archetto diametro 9 mm. con luce verticale 51 mm., in lega di boro per la massima sicurezza, involucro protettivo contro le intemperie, accesso di emergenza con codice direzionale sul tastierino, batteria CR2 facile da sostituire.



LU6400 - Per uso esterno

Corpo metallico larghezza 62 mm., archetto diametro 9 mm. con luce verticale 60 mm., in lega di boro per la massima sicurezza, involucro protettivo contro le intemperie, accesso di emergenza con codice numerico sul tastierino, batteria CR123A facile da sostituire.



SELECT ACCESS BLUETOOTH

LU5441 - Per uso esterno

Mini cassaforte a muro, permette di condividere chiavi e schede di accesso in modo pratico e sicuro. La tecnologia Bluetooth consente inoltre la condivisione temporanea o permanente degli accessi, con monitoraggio costante tramite app e notifiche. Corpo in metallo larghezza 83 mm. con resistenza alle intemperie, misure interne 94x62x25 mm. Batteria CR123A facile da sostituire, accesso di emergenza tramite codice numerico sulla tastiera.

MASTERLOCK VAULT ENTERPRISE



Piattaforma pensata per le aziende che devono gestire molteplici lucchetti ed utenti. Il nuovo software MasterLock Vault Enterprise, collegato ai dispositivi Bluetooth, offre agli utenti aziendali che devono gestire più lucchetti e utenti una soluzione pratica per controllare l'accesso, supervisionare le risorse e migliorare l'affidabilità. Questa innovazione di sicurezza collaudata riduce i costi, il rischio per la sicurezza e la complessità della gestione mediante chiavi fisiche.

Gli amministratori possono controllare il singolo lucchetto/utente e tutto il sistema da una pratica interfaccia web e gli utenti hanno accesso semplice e sicuro ai dispositivi assegnati.

L'accesso a Masterlock Vault Enterprise è compreso con l'acquisto di lucchetti e select access Bluetooth versione Enterprise, senza costi aggiuntivi ricorrenti o abbonamenti a tempo.

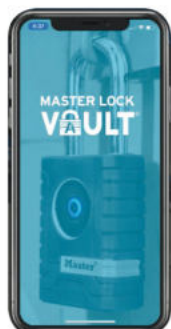

Caratteristiche e vantaggi del sistema:

- Assegna facilmente l'accesso permanente o temporaneo a gruppi o individui in base all'ora e alla data
- Gestisce in modo efficiente più lucchetti e utenti
- Aumenta l'affidabilità con tracciamento dettagliato di chi ha effettuato l'accesso ai dispositivi e quando
- Localizza facilmente tramite app l'ultimo accesso effettuato
- Mappatura automatica dei lucchetti e delle loro posizioni tramite smartphone con geolocalizzazione
- Sicurezza di livello militare della crittografia a 256 bit

SELECT ACCESS

Master Lock

Mini casseforti di sicurezza a combinazione, molto robuste e pratiche da utilizzare, utili per applicazioni professionali quali: conservazione al sicuro di chiavi Master (MK), accesso condiviso a cantieri, officine, magazzini ed uffici commerciali, affitto di immobili, settore alberghiero e B&B. Fornite complete di kit di montaggio a muro.



LU5401 - Misura media
Combinazione meccanica personalizzabile, corpo metallo larghezza 85 mm.
Dimensioni interne: 92x64x3 mm
LU5403 - Misura XL
Dimensioni interne: 115x77x40 mm.



LU5415
A sicurezza rinforzata con doppio sportello e corpo zincato larghezza 105 mm., combinazione meccanica personalizzabile.
Dimensioni interne: 113x64x31 mm.



LU5425
Ghiera illuminata, doppio sportello per maggiore resistenza alle intemperie, corpo in metallo larghezza 72 mm., combinazione meccanica personalizzabile.
Dimensioni interne: 103x57x25 mm.



LU5423
Combinazione personalizzabile tramite tastierino numerico fino a 12 numeri/lettere, doppio sportello.
Dimensioni interne: 85x61x12 mm.

LUCCHETTI



LU4901
Lucchetto biometrico con apertura tramite impronta digitale. Corpo acciaio 56 mm. con involucro protettivo dalle intemperie, archetto lega di boro altezza 51 mm. diametro 9 mm. Supporta fino a 10 impronte digitali, accesso di emergenza con codice direzionale.



LU6127
Lucchetto alta sicurezza corpo acciaio 65 mm., archetto lega di boro altezza 35 mm. diametro 11 mm., involucro protettivo da polvere, intemperie, ghiaccio.



LU8433
Cavo antifurto regolabile Python, lunghezza 1,80 mt. diametro 10 mm. in acciaio intrecciato con rivestimento in vinile. Utile per prevenire il furto di utensili, attrezzature e scale.



LU4120
Classico lucchetto in ottone, da 20 mm.
Archetto diametro 3 mm.
LU4130
Corpo 30 mm.
Archetto diametro 5 mm.
LU4140
Corpo 40 mm.
Archetto diametro 6 mm.

CASSEFORTI E CASSETTE PORTAVALORI IGNIFUGHE/IMPERMEABILI



LFW082FTC
Cassaforse da fissare a terra o interno mobile, ignifuga ed impermeabile. Omologata UL/ET, protegge documenti e archivi digitali (CD, USB) per 60 min. in caso di incendio. Combinazione digitale programmabile.
Dimensioni 348x415x491 mm.



LCFW30100
Cassetta da sotto scrivania o armadio ignifuga ed impermeabile. Omologata UL/ET, protegge documenti (formato A4) e archivi digitali (CD, USB) per 60 min. in caso di incendio. Serratura a chiave, fornita con 2 chiavi.
Dimensioni 193x419x375 mm.



L1200
Cassetta di sicurezza piccola, trasportabile con maniglia integrata. Omologata UL/ET per proteggere documenti ed archivi digitali per 30 minuti in caso di incendio. Serratura a chiave, fornita con 2 chiavi.
Dimensioni 156x362x284 mm.



GUANTI DIELETRICI

Guanti isolanti in lattice naturale per lavori su impianti sotto tensione. Imballati singolarmente in busta opaca anti U.V., riportante le raccomandazioni d'uso e di conservazione. **Conforme alla norma EN 60903.**

CODICE	TENSIONE MASSIMA DI UTILIZZO	TENSIONE DI PROVA	CLASSE	TAGLIE	LUNGHEZZA
GD025	500 V	2.500 V	00	8-9-10	360
GD005	1.000 V	5.000 V	0	8-9-10	360
GD010	7.500 V	10.000 V	1	9-10	360
GD020	17.000 V	20.000 V	2	9-10-11	360
GD030	26.500 V	30.000 V	3	9-10-11	360
GD040	36.000 V	40.000 V	4	10-11	410



VERIFICATORE PNEUMATICO

Per il controllo periodico, mediante gonfiaggio, di eventuale presenza di fori sui guanti dielettrici.

(secondo norma EN60903)

GD90 Verificatore pneumatico.



CUSTODIA PER GUANTI

Realizzata in PVC rigido, applicabile a parete e munita di una comoda maniglia per il trasporto.

GD38 Custodia per guanti, 480x170x50 mm.

FIORETTI ISOLANTI PER MANOVRA SEZIONATORI

Realizzati in tubo di resina poliestere rinforzata con fibre di vetro, lunghezze standard e su richiesta, completi di paramano di delimitazione, ganci di manovra in metallo e raccordi rapidi di giunzione per i modelli a più elementi.



FR150 Gancio filettato a squadra, lunghezza 1,50 mt., Ø 32 mm., isolamento 30 kV

FR200 Gancio filettato a squadra, lunghezza 2,00 mt., Ø 32 mm., isolamento 50 kV

FI150 Gancio fisso a ricciolo, lunghezza 1,50 mt., Ø 32 mm., isolamento 30 kV

FI200 Gancio fisso a ricciolo, lunghezza 2,00 mt., Ø 32 mm., isolamento 50 kV

FI250 Gancio fisso a ricciolo, lunghezza 2,50 mt., Ø 40 mm., isolamento 60 kV

FI300 Gancio fisso a ricciolo, lunghezza 3,00 mt., Ø 40 mm., isolamento 60 kV



PEDANA ISOLANTE PER INTERNO

Piattaforma di calpestio antisdrucchiolo in materiale plastico con fibra di vetro. Piedini in materiale plastico altamente isolante e resistente, avvitabili con una inclinazione tale da rendere la pedana non ribaltabile.

Dimensioni 500x500x40 mm.

Altezza 260 mm. Tensione nominale 45 kV.

PD45



TAPPETO ISOLANTE

Tappeto isolante in gomma, colore grigio, con superficie antiscivolo ad impressione tela. Spess. nominale 3 mm. Altezza 1000 mm. Rotolo da 10 mt. Conforme IEC61111: 2009 ed. 2.0, classe 3.

Tens. di prova in tens. alternata: 30 kV

Tens. di tenuta in tens. alternata: 40 kV

Tens. max di utilizzo in tens. alternata: 26,5 kV

Tens. max di utilizzo in tens. continua: 39,7 kV

TD21



TELO ISOLANTE

Telo isolante per la protezione provvisoria da contatti accidentali per lavori su installazioni elettriche in tensione fino a 1000 V. Flessibile, trasparente, spessore 0,5 mm, resistente agli olii, agli acidi, ritardante di fiamma e autoestinguento. Conforme alla norma EN 61112. Classe 0. Categoria M.

GD353 Rotolo ht. 1,40 mt., lunghezza 25 mt.

GD354 Telo con occhielli e 2 ganci a S. Dimensione 1000x800 mm.



ELMETTO DIELETRICO

Elmetto da cantiere doppio guscio ABS con visiera a scomparsa in policarbonato. Bardatura tessile 6 punti di fissaggio. Frontalino in spugna. Regolazione a cricchetto. Isolamento elettrico a 1000 VAC / 1500 VCC, protezione dall'arco elettrico classe 1 (GS-ET 29). Visiera trattata anti appannamento, antigraffio, con protezione contro gli archi elettrici e le proiezioni di materiali in fusione e liquidi caldi.

ONYX

CASSETTE E ARMADIETTI ALLEGATO 1

CONFORMI A D.M. 388 del 15/07/03 all. 1 E D.L. 81 del 09/04/08 art. 45



605/M Allegato 1 Maggiorato

Armadietto in acciaio al carbonio, verniciato in epossipoliestere, cottura al forno 180°, bordi arrotondati, 3 ripiani in acciaio, anta dotata di 3 porta accessori, base porta flaconi rimovibile, serratura con chiave. Dimensioni: 402x202x483 mm. Peso completa: 11,50 kg.



102/M Allegato 1 Base

Armadietto in metallo verniciato con polvere epossidica colore bianco, 3 vani, 2 ripiani interni, serratura con chiave. Dimensioni: 300x140x460 mm. Peso completa: 7,5 kg.



102/P Allegato 1 Base

Armadietto realizzato in RC, colore bianco, 2 ante, 2 ripiani interni. Dimensioni: 450x375x130 mm. Peso completa: 6,90 kg.



MEDIC 2 Allegato 1 Base

Valigetta di colore arancio con supporto per attacco a parete, maniglia per trasporto, guarnizione in neoprene, chiusura con due clip rotanti. Dimensioni: 395x135x270 mm. Peso completa: 6,20 kg.



MULTISAN Allegato 1 Maggiorato

Valigetta in ABS composta da due parti uguali ciascuna completa di vetri e divisori per un migliore alloggiamento dei prodotti. Dotata di supporto per attacco a parete. Chiusura con due clip rotanti. Tenuta ermetica garantita da guarnizione in neoprene. Dimensioni: 443x338x147 mm. Peso completa: 8,40 kg.

PACCHI DI REINTEGRO

Idonei a ripristinare il contenuto di cassette ed armadietti. Disponibili in diverse versioni con e senza sfigmomanometro.



PACR/1B Allegato 1 Base

Pacco medicazione per cassette pronto soccorso e armadietti con contenuto base a norma.

PACR/1B/S Allegato 1 Base

Reintegro base a norma. Versione SENZA SFIGMOMANOMETRO.



PACR/1M All. 1 Maggiorato

Pacco reintegro per tutti gli armadietti e le valigette con contenuto maggiorato.

PACR/1M/S All. 1 Maggiorato

Pacco reintegro maggiorato Versione SENZA SFIGMOMANOMETRO.

CASSETTE ED ARMADIETTI ALLEGATO 2

CONFORMI A D.M. 388 del 15/07/03 all. 1 E D.L. 81 del 09/04/08 art. 45



1/P Allegato 2 Base

Armadietto in plastica colore bianco, 2 vani, 1 ripiano interno amovibile, chiusura a scatto. Dimensioni: 370x220x140 mm. Peso completa: 2 kg.



103/M Allegato 2 Maggiorato

Armadietto in metallo verniciato con polvere epossidica colore bianco, 2 vani, 1 ripiano interno, serratura con chiave. Dimensioni: 370x300x140 mm. Peso completa: 3,80 kg.



PREMIER Allegato 2 Maggiorato

Contenitore realizzato in ABS composto da due parti uguali, completa di vetri e separatori per un migliore alloggiamento dei prodotti. Dotata di supporto per attacco a parete. Chiusura con due clips rotanti. Tenuta ermetica garantita da guarnizioni in neoprene. Dimensioni: 225x240x123 mm. Peso completa: 2,10 kg.



MEDIC 1 Allegato 2 Base

Valigetta realizzata in polipropilene antiurto, colore arancio, supporto per attacco a parete, maniglia per trasporto, chiusura con 2 clip rotanti. Dimensioni: 250x190x90 mm. Peso completa: 1,40 kg.



PACR/2 Allegato 2 Base

Pacco reintegro per tutti gli armadietti e le valigette allegato 2.

PACR/2M

Allegato 2 Maggiorato
Contenuto base a norma.

INFERMERIA AZIENDALE

Arredo e complementi arredo idonei per l'allestimento di una infermeria aziendale. Ogni elemento è ordinabile separatamente.



IFC53 Armadio/vetrina ad una porta, 3 ripiani, serratura, dimensioni 53x36x144 cm.

IFC49 Tavolino portafetri metallo verniciato, 2 ripiani in laminato.

LET222 Lettino da visita ad 1 snodo, imbottito

IFC281 Portarotolo per lettino da visita

ROT049 Rotolo in carta misura 60 cm x 80 mt.

IFC287 Scaletta 1 gradino per lettino da visita

IFC54 Scrivania a 2 cassetti con ripiano in laminato, 120x70x78ht. cm.

IFC55 Poltroncina verniciata con sedile, schienale e braccioli in laminato

IFC56 Sedia verniciata con schienale e sedile in laminato

IFC58 Sgabello con sedile imbottito regolabile in altezza

IFC57 Lampada ambulatorio con ruote

IFC59 Portarifiuti 14 lt. a pedale verniciato bianco, secchio estraibile

IFC285 Paravento a 3 ante 150x170 cm.

IFC51 Piantana per ipodermoclisi inox, altezza regolabile

IFC60 Attaccapanni a colonna con portaombrelli

CONSUMABILI PRONTO SOCCORSO



CEROTTI

CER020 100 cerotti color pelle assortiti in 8 misure.

CER021 100 cerotti color pelle 2x7 cm.

CER032 100 cerotti color pelle 18x2 cm.

CER029 100 cerotti BLU DETECTABLE 2x7 cm. per industria alimentare.



CEROTTO SU ROCCHETTO

CER231 Rotolo cerotto in TNT ipoallergenico per il fissaggio delle medicazioni con dimensioni 5 mt. x 2,5 cm. Conf. 12 pz.



GHIACCIO MONOUSO

ICE/1 In TNT, mantiene fredda la parte lesa per circa 25/30 minuti in funzione della temperatura esterna. Confezione da 2 pezzi.

ICE/2 Come sopra, ma in confezione da 25 pz.



GHIACCIO SPRAY

QCS046 Utile in caso di piccoli traumi, ematomi, contusioni. Pratico e subito utilizzabile. Flacone da 400 ml. Confezione 24 pz.



CEROTTI TRASPARENTI IMPERMEABILI

CER041 Astuccio da 40 cerotti trasparenti, impermeabili, resistenti all'acqua. Presenti in ogni astuccio 4 formati differenti:

20 cerotti da 19x70 mm.

10 cerotti da 24x70 mm.

5 cerotti da 40x17 mm.

5 cerotti da 3,8x3,8 mm.

Confezione 12 pz.



COMPRESSE GARZA STERILE

GAZ111 Busta di garza compressa sterile 10x10 cm. a 8 pieghe.



GARZA IDROFILO STERILE

GAZ187 Astuccio da 12 compresse di garza idrofila sterile 18x40 cm.



KIT 8 SALVIETTE ASSORTITE

TOW002 Astuccio contenente:

3 salviette disinfettanti

2 salviette ammoniaca

3 bustine sapone liquido 5 ml



FLACONE DISINFETTANTE

JOD002 Disinfettante a base di iodopovidone al 10% di iodio, indicato nella pratica medico chirurgica per l'antisepsi generale della cute integra.

Conf. 500 ml.

JOD003 Come sopra ma in conf. da 125 ml.



SOLUZIONE SALINA STERILE

SOL002 Flacone monouso di soluzione salina sterile al 0,9% cloruro di sodio per il lavaggio di ferite, piaghe, abrasioni, ustioni e per irrigazione meccanica degli occhi. Flacone da 250 ml.

SOL004 Come sopra, ma flacone da 500 ml.



TELI STERILI

Teli sterili in tessuto non tessuto di due misure:

TEL025 40x60 cm.

TEL030 60x80 cm.



MEDICAZIONE PER USTIONI

PRE010 Gel in bustina adatto ad uso temporaneo di pronto soccorso premedicale su ustioni, scottature ed ustioni solari. Fornisce il necessario supporto d'acqua alla cute, raffredda e allevia il dolore. Minimizza i traumi da ustione, aiuta a prevenire le infezioni. Conf. 10 bustine 3,5 g.

AUSILI D'EMERGENZA



TELO MULTIUSO

COP210 Coperta d'emergenza multiuso in tessuto 100% poliestere colore VERDE da un lato e film di alluminio dall'altro, accoppiati per fusione con bordi in poliestere nero. Lavabile, impermeabile e inattaccabile da microrganismi e muffe. In funzione del lato utilizzato protegge dal caldo o dal freddo. Dimensioni 150x200 cm.



COPERTA ISOTERMICA

COP216 In film poliestere con copertura in alluminio/alluminio dorato. Ha la funzione di isolare termicamente l'infortunato in funzione del lato esterno utilizzato. Lato argento: protegge dal caldo. Lato oro: protegge dal freddo. La coperta è radiotrasparente e ha una shelf life di 3 anni. Dimensioni: 210x160 cm.



SFIGMOMANOMETRO

SFI240 Sfigmomanometro aneroido con fonendoscopio con bracciale in nylon con chiusura a velcro. Fonendoscopio a testa piatta fissato sul bracciale, custodia in similpelle con cerniera.



SFIGMOMANOMETRO DIGITALE

SFI230 Sfigmomanometro digitale da braccio con LCD display. Il principio di misurazione è con metodo oscillometrico. Funziona con 4 Batterie Alcaline AA DC.6V non incluse o adattatore AC e prevede lo spegnimento automatico dopo 3 minuti di inutilizzo.



FONENDOSCOPIO

INF061 Fonendoscopio con testa diametro 46 mm. in alluminio anodizzato, ghiera filettata per il bloccaggio della membrana. Archetto in metallo cromato, lunghezza 150 mm., tubo a Y in gomma in un solo pezzo di lunghezza 60 cm.



KIT RIANIMAZIONE

RMA018/E Valigetta realizzata in polipropilene antiurto, chiusure con clips a scatto. Contenuto: 1 pallone di rianimazione con maschera, tubo ossigeno, reservoir; 1 maschera oronasale; 1 apribocca elicoidale; 1 pinza tiralingua in policarbonato; 3 cannule di gudel sterili in tre misure.



DEFIBRILLATORE

DEF021 Il più piccolo defibrillatore semi automatico in commercio ed il più leggero. Facile da usare per la contemporanea presenza di comandi vocali e visivi. Onde bifasica: la migliore terapia salvavita con il più basso livello di effetti collaterali per le cellule cardiache. Indice di protezione contro la penetrazione della polvere e di getti d'acqua IP56.



TECA PER DEFIBRILLATORE

DEF040 Realizzata in lamiera di acciaio al carbonio P02 zincato; verniciatura a polvere di epossipoliesteri RAL9010 bianco; passaggio in galleria termica 180°C. 1 anta finestrata, cerniere con perno zincato, apertura 180°; chiusura a sigillo lucchettabile in zama nichelata; preforata per attacco a parete e su apposita piantana opzionale. Dimensioni: 452x425x160 mm.

BARELLE E LETTINI



BARELLA PIEGHEVOLE

Barella portaferiti pieghevole. Realizzata in alluminio anodizzato con telo in poliestere spalmato in PVC antiputrescente, autoestinguente, lavabile. Piedini di sostegno in alluminio, snodi con l'esclusivo NCF system in ferro zincato che ne permettono un uso sicuro ed affidabile anche per operatori inesperti. Conforme alla norma DIN 13124. Fornita in 2 versioni. Dimensioni aperta: 203x50x15 cm. - Dimensioni chiusa: 96x50x17 cm. - Peso: 6,5 kg. Portata garantita: 120 kg.

BAR016 Pieghevole in 2
BAR021 Pieghevole in 4

CUS101 Borsa in nylon per BAR016
CUS100 Borsa in nylon per BAR021

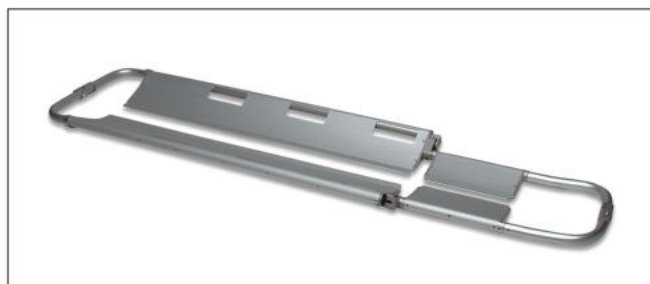

BARELLA ATRAUMATICA

BAR017 Barella portaferiti indispensabile nei casi in cui sia necessario assicurare l'immobilità dell'infortunato per evitare traumi ulteriori. Costruita interamente con profilati di alluminio anodizzato. Dotata di sistema di apertura/chiusura di sicurezza alle due estremità. Sistema di regolazione e blocco a diverse lunghezze. Superfici antiscivolo. Portata nominale di 159 kg. a norma EN 1865. Fornita con set di 3 cinghie di sicurezza. Dimensioni max lunghezza: 205x43,2x10 cm. Dimensioni min. lunghezza: 121,50x43,2x10 cm. - Peso: 8,5 kg.

CUS103 Borsa in nylon per BAR017



ARMADIO PER BARELLA

CAV298 Armadio per barella verniciato a polveri epossidiche colore arancio, 1 ripiano interno fisso per eventuali accessori. Adatto per contenere barelle pieghevoli BAR016 e BAR021. Dimensioni: 1300x620x230 mm.



LETTINO PIEGHEVOLE A VALIGIA

LVG Compatto, di minimo ingombro, facilmente trasportabile e di semplice utilizzo per il veloce sistema d'apertura. È indicato per massaggiatori, fisioterapisti, ambienti sportivi e aziende. Struttura in metallo verniciato bianco, imbottitura in sky lavabile colore nero, alza testa regolabile. Il lettino è dotato di un dispositivo dove può essere appoggiato il viso per fare il massaggio in posizione prona.



SEDIA DI EVACUAZIONE

SED002 La Skid-Ready ha un design tecnologico con le ruote piroettanti. Realizzata in alluminio giallo. Viene fornita con due cinture in polipropilene 50 mm. L'adozione di cingoli passivi slittano sulle scale con elevati standard di sicurezza e senza fatica.

Peso: 12 Kg. c.a. Dimensioni Aperta: 900x530x1580 mm. Spessore Ripiegata: 355 mm. Portata Max: 150 Kg.



TELO PORTAFERITI

TEL028 Realizzato in tessuto di poliestere spalmato di PVC antiputrescente, impermeabile, facilmente lavabile, radiotrasparente e completamente di colore arancione. Non è ignifugo. Dotato di 8 maniglie per un sicuro trasporto dell'infortunato. Fornito completo di custodia.

Dimensioni: 1900x750 mm.



BARELLA ROLLABILE

BAR010 Studiata per adattarsi alle esigenze di soccorso in ambienti confinati e difficoltosi. È un sistema di salvataggio estremamente flessibile, utilizzabile quando sono necessari evacuazione e trasporto rapidi. Inerte a tutte le condizioni ambientali, a fluidi corporei e sangue. Trasporto sicuro del ferito per merito dell'alta resistenza dei suoi materiali. Facile da usare per le sue cinghie colorate. Può essere utilizzata sia in verticale che in orizzontale grazie alla specifica sospensività.

Carico massimo: 150 kg. - Peso barella: 7,3 kg. - Peso sospensività: 780 g.

PRONTO SOCCORSO OCULARE



FLACONE LAVAGGIO OCULARE

FE/02 Soluzione salina sterile di cloruro di sodio 0,9% per lavaggio oculare di emergenza, con tappo anatomico che permette di indirizzare in modo preciso il getto. Flacone da 500 ml.



FLACONE LAVAGGIO OCULARE

EPRLIS/2 Flacone monouso da 50 ml. per il lavaggio oculare. Contiene Diphoterine, una soluzione acquosa che ha la proprietà di attrarre ed assorbire le molecole aggressive, sia irritanti che corrosive. Confezione da 10 pezzi.



KIT LAVAGGIO OCULARE

CPS202 Stazione lavaggio oculare composta da 2 flaconi di soluzione salina sterile monouso da 500 ml. con tappo oculare montato per un utilizzo rapido. Supporto applicabile a parete. Dimensioni: 320x410x80 mm.



KIT LAVAGGIO OCULARE

CPS211 Stazione lavaggio oculare di emergenza composta da 2 flaconi di soluzione salina a PH neutro da 250 ml. Supporto applicabile a parete. Dimensioni: 320x410x80 mm.



KIT LAVAOCCHI

CPS258 Kit lavaocchi in valigetta di plastica con supporto per attacco a parete e maniglia per trasporto. Soluzione monouso, sterile di cloruro di sodio 0,9% per il lavaggio oculare di emergenza. Flacone da 500 ml.



KIT LEVASCHEGGE

TSS015 Contenitore in plastica, maniglia per il trasporto e 2 clips di chiusura a scatto. Contiene accessori per estrarre schegge metalliche di varia natura e per effettuare una prima medicazione della parte lesa.

KIT SPECIALI



TRAUMA BAG COMPLETA

CPS451 Borsa in nylon con bande laterali riflettenti, 4 scomparti, di cui 1 centrale con 2 scomparti interni, 2 tasche laterali e 1 tasca frontale. Contenuto idoneo per vigili del fuoco, corpi forestali, personale paramedico, ecc.



KIT SOCCORSO USTIONI

CPS360 Valigetta in polipropilene con maniglia per trasporto. Kit di pronto soccorso ustioni per tutte le aziende e su automezzi di trasporto dove esiste il rischio di ustioni. Contiene l'occorrente per una prima medicazione d'emergenza contro le ustioni. Dimensioni: 240x190x50 mm.



KIT ANTI USTIONI

CPS359 Valigetta in polipropilene antiurto, con supporto per attacco a parete, maniglia, chiusura con 2 clips rotanti. Kit di pronto soccorso per aziende e per automezzi dove esista il rischio di ustioni. Contiene l'occorrente per una prima medicazione. Dimensioni: 260x205x90 mm.

LAVAOCCHI E DOCCE DI EMERGENZA

BOCCHI
SafeWORK

Le docce e i lavaocchi rappresentano un ausilio indispensabile in caso di incidenti causati da fuoco o contaminazione attraverso acidi, basi o solventi. La caratteristica principale della linea DILUVIO® è quella di garantire una decontaminazione completa rispettando la delicatezza di contorno occhi e pelle; questo è garantito da un sistema di acqua "aerata" che esercita quindi un impatto meno violento sul derma e sulla congiuntiva. Tutti i modelli sono realizzati in acciaio utilizzando tubazioni zincate a caldo e verniciate con trattamento epossidico di colore verde. Le valvole sono in bronzo nichelato o cromato. I prodotti DILUVIO® soddisfano le specifiche richieste da tutte le normative nazionali ed internazionali: EN 15154-1-2, UNI 9608, UNI 10271, DIN 12899-2, UNI 7546-2-3-4.



ISC300

Lavaocchi a parete con vaschetta in polipropilene e apertura manuale.

ISC300X

Come sopra, ma in versione interamente in acciaio inox.



ISC320

Lavaocchi a pavimento con vaschetta in polipropilene e apertura manuale.

ISC320X

Come sopra, ma in versione interamente in acciaio inox.



ISC380

Lavaocchi a pavimento con vaschetta in polipropilene e doppia apertura, manuale e a pedale.

ISC380X

Come sopra, ma in versione interamente in acciaio inox.



ISC820 Doccia a soffitto con soffione in polipropilene.

ISC820X Come sopra, ma in versione interamente in acciaio inox.



ISC830 Doccia a parete con soffione in polipropilene.

ISC830X Come sopra, ma in versione interamente in acciaio inox.



ISC700 Doccia lavaocchi a pavimento con soffione e vaschetta in polipropilene e apertura manuale.

ISC700X Come sopra, ma in versione interamente in acciaio inox.



ISC710 Doccia lavaocchi a pavimento con soffione e vaschetta in polipropilene e doppia apertura, manuale e a pedale.

ISC710X Come sopra, ma in versione interamente in acciaio inox.



ISC730 Doccia lavaocchi con pedana, soffione, vaschetta in polipropilene e valvola antigelo autodrenante con azione indipendente della doccia tramite tirante.

ISC730X Come sopra, ma in versione interamente in acciaio inox.



ISC880 Pedana con 14 sprinklers automatici.

RICAMBI PER DOCCE E LAVAOCCHI

BOCCHI
SafeWORK



ISC901 Vaschetta in polipropilene.



ISC909 Soffione in polipropilene.



ISC905 Valvola a sfera da 1" FM.



ISC906 Valvola a sfera da 1" FM.



ISC947 Leva "PUSH" per lavaocchi in acciaio con valvola.



ISC913 Doppio braccio completo con aeratori e tappini.



ISC919 Attacco con coppetta, tappo di chiusura e catenella, aeratore e supporto.



ISC914 Aeratore.



ISC918 Supporto aeratore.



ISC960 Kit anti legionella, da applicare ai lavaocchi. Realizzato con valvola a tre vie e manopola "PUSH".



ISC9091 Kit anti-freeze per lavaocchi. Previene il congelamento dell'acqua. Una valvola termostatica apre il circuito a 1,7°C e lo chiude quando l'acqua torna sopra i 4,4°C. Misura 1/2".

ISC9095 Kit anti-freeze per docce, in misura 1".



ISC9092 Kit anti-scald per lavaocchi. Previene il surriscaldamento dell'acqua. Una valvola termostatica apre il circuito a 40°C e lo chiude quando l'acqua torna sotto i 35°C. Misura 1/2".

ISC9096 Kit anti-scald per docce, in misura 1".

LAVAOCCHI E DOCCE DI EMERGENZA

BOCCHI
SafeWORK

LAVAOCCHI DA BANCO



ISC421 Doccetta lavaocchi da banco singola estraibile.

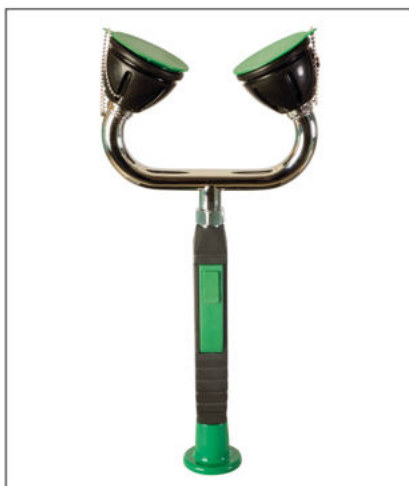

ISC422 Doccetta lavaocchi da banco doppia estraibile.



ISC431 Doccetta lavaocchi con supporto a parete singola.



ISC432 Doccetta lavaocchi con supporto a parete doppia.



ISC920 Manico con pulsante per doccetta lavaocchi.



ISC921 Flessibile in PVC per doccetta lavaocchi.

LAVAOCCHI PORTATILI



ISC391 Unità portatile pressurizzata in acciaio inox con doccetta lavaocchi singola. Capacità 18 lt.



ISC392 Unità portatile pressurizzata in acciaio inox con doccetta lavaocchi doppia. Capacità 18 lt.

FUSTI E CISTERNETTE IN POLIETILENE



FUSTI

Fusti a sezione tonda in polietilene ad alta densità, con coperchio ed anello di fissaggio a leva in acciaio zincato. Le versioni 30-60 litri sono fornite con due maniglie laterali di movimentazione. Omologati ONU: utilizzabili in accordo con le normative di trasporto terrestre (ADR-RID), marittimo (IMO-IMDG), aereo (IATA-ICAO), per la spedizione dei prodotti ritenuti pericolosi dall'ONU.

FUS030 Capacità 30 lt., 320x520ht. mm., coperchio Ø 255 mm.

FUS060 Capacità 60 lt., 400x620ht. mm., coperchio Ø 320 mm.

FUS120 Capacità 125 lt., 496x800ht. mm., coperchio Ø 390 mm.

FUS220 Capacità 220 lt., 582x985ht. mm., coperchio Ø 470 mm.



CISTERNETTA

Cisternetta in polietilene ad alta densità con telaio in acciaio zincato, specifica per contenere prodotti chimici, farmaceutici, alimentari, ecc... fino a 1050 litri. Elevata resistenza ai prodotti chimici ed ai raggi UV. Certificata in accordo con le normative di trasporto stradale (ADR), ferroviario (RID) e marittimo (IMDG). Fornita con valvola 2" leva a farfalla con curva di scarico, coperchio diametro 150/220 mm., doppia placca di marcatura e pallet in plastica.

CIS100P Capacità 1050 lt., 1000x1200x1165ht. mm.

VASCHE DI RACCOLTA IN ACCIAIO

Realizzate in acciaio al carbonio da 3 mm., piegate mediante sistema fibrante con rinforzi strutturali. Saldature a controllo elettronico per garantire una perfetta tenuta stagna. Dimensionamenti, tolleranze, bordature, smussature, peso nominale e grado di finitura come da parametri UNI. Trattamento da esterno anticorrosione e verniciatura in poliestere di colore visibile e sicuro a norma ISO 3864 e norma CEE 77/576 - L229. Grigliato in acciaio al carbonio zincato. Volume di raccolta a norma di legge.



WL2510 1 fusto da 200 litri.
Dimensioni: 860x860x430 mm.



WL2512 2 fusti da 200 litri.
Dimensioni: 1340x850x330 mm.



WL2514 4 fusti da 200 litri.
Dimensioni: 1340x1250x300 mm.



WL2516 4 fusti da 200 litri in linea.
Dimensioni: 2680x850x330 mm.



WL2518 8 fusti da 200 litri.
Dimensioni: 2680x1250x300 mm.



WL2520 1 cisternetta da 1000 litri.
Dimensioni: 1650x1350x640 mm.



SUPPORTI DI STOCCAGGIO

Tubolare metallico con trattamento anticorrosione ottenuto con resine poliuretaniche anti olio e anti acido e verniciatura in poliestere di colore visibile a norma ISO 3864 e norma CEE 77/576 - L229.

WZ2560 Per 1 fusto da 200 lt. Dimensioni: 600x600x380 mm.

WZ2561 Per 2 fusti da 200 lt. Dimensioni: 1180x600x380 mm.

WZ2562 Per 2 fusti da 200 lt. Impilabili. Dimensioni: 1170x750x370 mm.

WZ2563 Per 1 fusto da 200 lt. Inclinato. Dimensioni: 800x600x450/380 mm.

VASCHE DI RACCOLTA IN POLIETILENE

Vasche di contenimento realizzate in POLIETILENE atossico stabilizzato U.V. ad alta visibilità, roto-stampato monolitico (stampato in unico pezzo senza giunzioni) con struttura auto portante e rinforzata per resistere agli urti, resistente agli agenti chimici, dotate di griglia in polietilene asportabile (non la VAS02S) per una facile pulizia, sormontabili a vuoto, pallettizzate per un'agevole movimentazione con muletto o transpallet. Ideali per lo stoccaggio di fusti e cisternette. Compatibili con gran parte dei prodotti chimici. Destinate anche per il settore alimentare.



VAS01P Per 1 fusto da 220 litri.
Dimensioni: 925x800x420 mm.



VAS202P Per 2 fusti da 220 litri cad.
Dimensioni: 1020x1420x520 mm.



VAS02S Per 2 fusti da 220 litri cad.
Dimensioni: 1230x830x300 mm.



VAS204P Per 4 fusti da 220 litri cad.
Dimensioni: 1420x1420x520 mm.



VAS110P Per 1 cisterna da 1000 litri.
Dimensioni: 1420x1420x1000 mm.



SPF01P Supporto in polietilene per 1 fusto.
SPF02P Supporto in polietilene per 2 fusti.

ARMADI MONOLAMIERA PER DEPOSITO LIQUIDI INFIAMMABILI E FITOFARMACI

Armadi di sicurezza componibili per lo stoccaggio di prodotti liquidi infiammabili (giallo) e fitosanitari (verde), realizzati in lamiera di acciaio al carbonio P02. Dotati di ripiani di contenimento regolabili in altezza e vasca di raccolta a tenuta stagna sul fondo, 2 griglie di aerazione laterali e una posizionata sul tetto con sistema tagliafiamma, appositamente studiate per il ricircolo dell'aria o per l'aspirazione forzata. Robuste cerniere, serratura ergonomica in plastica e alluminio con doppia chiave completa di chiusura ad asta con carter copriaste antimanomissione. Forni smontati in un robusto imballo.



JARM001B Giallo 2 ante/3 ripiani. Dimensioni: 1075x500x1850ht. mm.
JARM001F Verde 2 ante/3 ripiani. Dimensioni: 1075x500x1850ht. mm.



JARM002B Giallo 1 anta/3 ripiani. Dimensioni: 575x500x1850ht. mm.
JARM002F Verde 1 anta/3 ripiani. Dimensioni: 575x500x1850ht. mm.



JARM003B Giallo 2 ante/2 ripiani. Dimensioni: 1075x500x1100ht. mm.
JARM003F Verde 2 ante/2 ripiani. Dimensioni: 1075x500x1100ht. mm.



JARM004B Giallo 1 anta/2 ripiani. Dimensioni: 575x500x1100ht. mm.
JARM004F Verde 1 anta/2 ripiani. Dimensioni: 575x500x1100ht. mm.

LINEA ASSORBENZA LIQUIDI UNIVERSALI

Prodotti altamente assorbenti e resistenti in fibra di polipropilene, adatti a tutti i tipi di sversamenti, perdite o sgocciolamenti di liquidi industriali (acqua, solventi, olio, lubrificanti, chimici...). I panni, i cuscini e i rotoli per la loro versatilità vengono usati per assorbire sversamenti in ogni situazione, le barriere cilindriche, per la loro flessibilità sono particolarmente adatte per limitare le fuoriuscite negli angoli angusti, per circondare un macchinario o un fusto.



PANNI				
CODICE	Dimensioni	Pezzi per box	Potere assorbente box	Imballo
ASU011	41x46 cm.	100	120 litri	Dispenser
ASU012	41x46 cm.	200	163 litri	Dispenser
ASU029	41x46 cm.	200	133 litri	Sacchetto

CALZE				
CODICE	Dimensioni	Pezzi per box	Potere assorbente box	Imballo
ASU015	Ø 7,6x122 cm.	15	85 litri	Scatola
ASU032	Ø 7,6x122 cm.	40	220 litri	Scatola

CUSCINI				
CODICE	Dimensioni	Pezzi per box	Potere assorbente box	Imballo
ASU013	25x25 cm.	20	57 litri	Scatola
ASU014	46x46 cm.	10	78 litri	Scatola

ROTOLI				
CODICE	Dimensioni	Pezzi per box	Potere assorbente box	Imballo
ASU016	41x4600 cm.	2	240 litri	Sacchetto
ASU017	81x4600 cm.	1	240 litri	Sacchetto

LINEA ASSORBENZA OLIO

Prodotti altamente assorbenti e resistenti realizzati in fibra di polipropilene, facili da usare e riutilizzabili, sono applicabili in tutti i casi dove si presentino fuoriuscite di olio, lubrificanti, ed idrocarburi. Idrorepellenti. I panni, i cuscini e i rotoli per la loro versatilità vengono usati per assorbire sversamenti in ogni situazione, le barriere cilindriche, per la loro flessibilità sono particolarmente adatte per limitare le fuoriuscite negli angoli angusti, per circondare un macchinario o un fusto.



PANNI				
CODICE	Dimensioni	Pezzi per box	Potere assorbente box	Imballo
ASO002	41x46 cm.	100	60 litri	Sacchetto
ASO003	41x46 cm.	200	163 litri	Dispenser
ASO035	41x46 cm.	100	148 litri	Sacchetto
ASO200	41x46 cm.	200	154 litri	Dispenser

CALZE				
CODICE	Dimensioni	Pezzi per box	Potere assorbente box	Imballo
ASO006	Ø 7,6x122 cm.	15	85 litri	Scatola
ASO007	Ø 13x300 cm.	4	135 litri	Sacchetto
ASO008	Ø 20x300 cm.	4	269 litri	Sacchetto

CUSCINI				
CODICE	Dimensioni	Pezzi per box	Potere assorbente box	Imballo
ASO004	25x25 cm.	20	57 litri	Scatola
ASO005	46x46 cm.	10	78 litri	Scatola

ROTOLI				
CODICE	Dimensioni	Pezzi per box	Potere assorbente box	Imballo
ASO009	81x4600 cm.	1	240 litri	Sacchetto
ASO010	41x4600 cm.	2	240 litri	Sacchetto

SISTEMI DI PROTEZIONE AMBIENTALE

LINEA ASSORBENZA LIQUIDI CHIMICI

I prodotti della serie chimica sono progettati per assorbire in caso di fuoriuscite accidentali di prodotti acidi, liquidi tossici, gas disciolti in acqua o pericolosi in genere. Limitano notevolmente l'evaporazione dei prodotti trattati ed hanno un forte potere assorbente, sono ideali in presenza di forte aggressività chimica. Sono trattati in superficie con tensioattivi che limitano notevolmente la fuoriuscita di vapori. Disponibili nelle diverse versioni panni, rotoli, cuscini e calze per ogni differente utilizzo.



PANNI				
CODICE	Dimensioni	Pezzi per box	Potere assorbente box	Imballo
ASC029	41x46 cm.	100	144 litri	Dispenser

CALZE				
CODICE	Dimensioni	Pezzi per box	Potere assorbente box	Imballo
ASC032	Ø 7,6x122 cm.	15	85 litri	Scatola

CUSCINI				
CODICE	Dimensioni	Pezzi per box	Potere assorbente box	Imballo
ASC030	25x25 cm.	20	57 litri	Scatola
ASC031	46x46 cm.	10	78 litri	Scatola

ROTOLI				
CODICE	Dimensioni	Pezzi per box	Potere assorbente box	Imballo
ASC034	81x4600 cm.	1	267 litri	Sacchetto
ASC035	41x4600 cm.	2	267 litri	Dispenser

KIT PRONTO INTERVENTO OLIO



KIT0300

Assorbente 31 litri.
 - 20 panni 41x46 cm
 - 4 calze ø 7,6x122 cm
 - 1 kit DPI / lavaocchi / antiustioni



KIT0600

Assorbente 69 litri.
 - 30 panni 41x46 cm
 - 5 calze ø 7,6x122 cm
 - 4 cuscini 41x46 cm
 - 1 kit DPI / lavaocchi / antiustioni



KIT0260

Assorbente 363 litri.
 - 50 panni 41x46 cm
 - 200 panni 41x46 cm
 - 6 kg. Polvere C-Dust
 - 10 calze ø 7,6x122 cm
 - 16 cuscini 41x46 cm
 - 1 kit DPI / lavaocchi / antiustioni



KIT1200

Assorbente 124 litri.
 - 50 panni 41x46 cm
 - 12 calze ø 7,6x122 cm
 - 6 cuscini 41x46 cm
 - 1 kit DPI / lavaocchi / antiustioni



KIT2400

Assorbente 226 litri.
 - 150 panni 41x46 cm
 - 12 calze ø 7,6x122 cm
 - 8 cuscini 41x46 cm
 - 1 kit DPI / lavaocchi / antiustioni



KIT3600

Assorbente 337 litri.
 - 200 panni 41x46 cm
 - 12 calze ø 7,6x122 cm
 - 12 cuscini 41x46 cm
 - 2 sacchi polvere OKO-C
 - 1 kit DPI / lavaocchi / antiustioni
 - 1 sacco Multisorb

KIT PRONTO INTERVENTO LIQUIDI UNIVERSALI



KIT120U

assorbente 158 litri
 - 50 panni 41x46 cm
 - 12 calze ø 7,6x122 cm
 - 6 cuscini 41x46 cm
 - 1 kit DPI / lavaocchi / antiustioni



KIT240U

assorbente 265 litri
 - 150 panni 41x46 cm
 - 12 calze ø 7,6x122 cm
 - 8 cuscini 41x46 cm
 - 1 kit DPI / lavaocchi / antiustioni



KIT360U

assorbente 348 litri
 - 200 panni 41x46 cm
 - 12 calze ø 7,6x122 cm
 - 12 cuscini 41x46 cm
 - 1 sacco polvere Multisorb-C
 - 1 kit DPI / lavaocchi / antiustioni

POLVERI ASSORBENTI



MULTISORB-C

Assorbe ogni tipo di liquido, olio, acqua, solventi, inchiostri, acidi deboli e basi, prodotti chimici, sostanze grasse, grassi, così come miscugli ed altra sporcizia sparsa incidentalmente sui terreni. Distruzione attraverso incenerimento o conferimento alla discarica seguendo la regolamentazione in vigore e in base al prodotto assorbito. Composto da lignina e cellulosa.

DUS100 Sacco da 45 litri, peso 6 kg., assorbenza minima 40 lt.



SEPIOLITE

Granulare minerale poroso e a basso peso specifico, usato per tutti i tipi di liquidi (olio, benzina, acqua, ecc...) in fabbriche, officine, fondi stradali ed aree di lavoro in genere, nei casi in cui sversamenti accidentali possono provocare incidenti, fermentazioni, pericoli o odori indesiderati. Sostanza non pericolosa conforme alla Direttiva 1999/45/CE ed alle direttive europee 91/155/CEE, 93/112/CE e 2001/58/CE.

KB04/10 Sacco da 10 kg.



LINEA PLUME

Assorbenti di origine minerale estremamente performanti. Questi prodotti sono totalmente naturali, ecologici e atossici, non rilasciano il materiale assorbito, sono ininfiammabili, biologicamente e chimicamente inerti.

Idro Plume - Per oli ed idrocarburi in acqua e nelle bonifiche di acque aperte, canali, fiumi e zone paludose. Cosperso sullo specchio d'acqua inquinato assorbe rapidamente gli oli e gli idrocarburi e non li rilascia più. Saturo di materiale inquinante non ha nessun tipo di decadimento sul fondo e mantenendo la galleggiabilità è facilmente recuperabile con mezzi meccanici.

DUS300S Sacco da 100 litri, peso 10 kg., potere assorbente fino all'800% del proprio peso.

Oil plume - Fondamentale per la bonifica di terreni contaminati e per applicazioni industriali, come la manutenzione e la pulizia dei luoghi di lavoro, bordo macchina, zone di travaso e tutti gli ambienti dove la presenza di oli e idrocarburi rende pericoloso e difficile l'operato degli addetti. Cosperso sul suolo inquinato assorbe rapidamente gli oli e gli idrocarburi e non crea fanghi, non rilascia il materiale assorbito. Non rende il pavimento scivoloso e una volta raccolto non rimane nessuna patina oleosa.

DUS320S Sacco da 80 litri, peso 8,8 kg., potere assorbente fino al 500% del proprio peso.



WHITE SORB

Assorbente minerale al 100% e riciclato derivante da materiale edilizio. Non è infiammabile e non rilascia gas nocivi. Assorbente universale per liquidi e oli. Può essere utilizzato nelle officine meccaniche, industrie automobilistiche, aeronautiche, petrolifere e chimiche, autorimesse, stazioni di servizio, strade, autostrade ed aree di transito in genere.

DUS051 Sacco polvere da 20 kg.

STAZIONE E DISPENSER PER L'ASSORBENZA



SPILL STATION

Robusta struttura in metallo con vano porta rotolo, dispenser per panni, scomparto inferiore per polveri assorbenti. Mensole laterali per eventuali flaconi detergenti. Fori per il fissaggio a parete.

KIT010 Utilizzo per oli. Assorbimento 260 lt.

KIT01U Utilizzo universale. Assorbimento 250 lt.

KIT01C Utilizzo per chimici. Assorbimento 246 lt.



PORTA ROTOLO

Adatto a tutti i rotoli assorbenti. Realizzato in acciaio verniciato con accessorio che agevola lo strappo e l'utilizzo del materiale assorbente.

PTR081
Per rotoli da 81 cmx46 mt.

PTR041
Per rotoli da 41 cmx46 mt.

POLVERI E KIT NEUTRALIZZANTI



SOLFONET

Polvere neutralizzante per acido solforico delle batterie.

Conforme al D.M. n. 20 del 24/01/2011

Polvere specifica per la neutralizzazione e assorbimento di liquidi pericolosi, risolve l'improvvisa fuoriuscita di acido solforico dagli accumulatori (batterie) causata dalla rottura della struttura e/o di sversamenti accidentali, evitando danni alle persone e impedendo che venga assorbito dal suolo. Assorbe inglobando totalmente l'acido solforico delle batterie sversato senza mai più rilasciarlo. La superficie rimane pulita, asciutta e calpestabile. Grazie al contenuto di una miscela di polveri speciali che danno una reazione esotermica (calore di neutralizzazione) che dura circa 3-4 minuti, SOLFONET neutralizza l'acido solforico assorbito. Dopo la fase di neutralizzazione, smaltire il tutto secondo le norme vigenti in materia, tenendo presente che quanto risulta dopo le due fasi di SOLFONET può essere classificato come rifiuto speciale non pericoloso.

DUS/351 Sacco da 5 kg. Potere neutralizzante 10 litri.

KIT EMERGENZA NEUTRALIZZANTE

Contengono una selezione di prodotti neutralizzanti ed assorbenti idonei per un intervento di emergenza in caso di sversamenti accidentali di acido solforico. Conformi alla norma vigente D.M. del 24/01/2011 n. 20 del Ministero dell'ambiente e della tutela del territorio e del mare.



KIT351P

Kit emergenza specifico per autotrasporti, in valigetta di plastica 40x50x15 cm.

Potere neutralizzante 4 litri.

Contenuto:

- 2,5 kg. polvere Solfonet
- Scopino e paletta
- 4 sacchi smaltimento rifiuti
- Kit DPI (guanti, mascherina, occhiali)



KIT351M27

Kit in armadio pensile 50x70x40 cm.

Potere neutralizzante 27 litri.

Contenuto:

- 17,5 kg. polvere Solfonet
- 2 calze assorbenti
- 3 sacchi smaltimento rifiuti
- Kit DPI (guanti, mascherina, occhiali)



KIT351M54

Kit in armadio pensile 73x100x40 cm.

Potere neutralizzante 54 litri.

Contenuto:

- 35 kg. polvere Solfonet
- 2 calze assorbenti
- 4 sacchi smaltimento rifiuti
- Kit DPI (guanti, mascherina, occhiali)

COPRITOMBINI E DIGHE

Utili strumenti in ausilio a interventi di emergenza di contenimento o sbarramento di fuoriuscite accidentali. Prevengono infiltrazioni, sono facili da usare, pratici perché dopo l'uso è sufficiente lavarli e sono subito pronti per il riutilizzo.



COPRITOMBINO

In gomma nitrilica da utilizzare per prevenire infiltrazioni, stendendolo direttamente sul tombino.

KB05 800x600 mm. Spessore 2 mm.



TAPPETO

In poliuretano che permette una perfetta aderenza al terreno, resistente agli acidi ed agli idrocarburi.

KB07/61 610x610 mm. Spessore 13 mm.
KB07/91 910x910 mm. Spessore 13 mm.



DIGA

Flessibile in tecnopolimero gommoso a forma triangolare, per arginare o deviare gli sversamenti accidentali senza assorbirli.

TRI001 - 200x5x4,5 cm. - aperta
TRI002 - 300x10x7 cm. - aperta
TRI003 - Ø 40x5x4,5 cm. - chiusa

ARMADI PER D.P.I. E SQUADRE ANTINCENDIO

Armadi per lo stoccaggio di attrezzature per squadre di emergenza e DPI, realizzati in lamiera 10/10 con verniciatura a forno in epossipoliestere RAL3000, spigoli arrotondati, chiusura ad asta con serratura in plastica ed alluminio, ripiani regolabili, cerniere rinforzate antivandalò, piedini regolabili in altezza. Disponibili in varie versioni con ante cieche o finestrate con lastra di alluminio, forniti smontati in robusti imballi che permettono la riduzione dei costi di trasporto e di stoccaggio. Ogni confezione include un sacchetto con accessori per il montaggio e manuale di istruzioni.

NUMERO DI ANTE	CARATTERISTICHE			PESO NETTO IN KG.	DIMENSIONI MM.		
	CODICE	TIPO ANTE	RIPIANI ED ACCESSORI		HT	L.	PROF.
DUE	I10770002	CIECHE	3 MOBILI	83	1850	1075	500
	I10770024	CIECHE	1 FISSO 3 MOBILI ED APPENDIABILI	83	1850	1075	500
	I10770003	UNA CIECA E UNA FINESTRATA	3 MOBILI	81	1850	1075	500
	I10770004	FINESTRATE	3 MOBILI	80	1850	1075	500
	I10770005	UN CIECA E UNA FINESTRATA	1 FISSO 3 MOBILI ED APPENDIABILI	81	1850	1075	500
	I10770008	FINESTRATE	1 FISSO 3 MOBILI ED APPENDIABILI	81	1850	1075	500
	I10770006	CIECHE	2 MOBILI	54	1100	1075	500
	I10770007	UNA CIECA E UNA FINESTRATA	2 MOBILI	53	1100	1075	500
	I10770009	FINESTRATE	2 MOBILI	52	1100	1075	500
UNA	I10770010	CIECA	3 MOBILI	54	1850	575	500
	I10770011	FINESTRATA	3 MOBILI	53	1850	575	500
	I10770012	CIECA	2 MOBILI	34	1100	575	500
	I10770013	FINESTRATA	2 MOBILI	33	1100	575	500
	I10770023	FINESTRATA	1 FISSO E 4 GANCI	8	600	415	300



I10770002



I10770024



I10770003



I10770004



I10770005



I10770008



I10770006



I10770007



I10770009



I10770010



I10770011



I10770012



I10770013



I10770023

ESTINTORI E ACCESSORI

ESTINTORI PORTATILI - OMOLOGATI D.M. 7 GENNAIO 2005 - EN3-7



ART.	MODELLO	CAPACITÀ	CLASSE DI FUOCO	ALTEZZA TOTALE
U4015	POLVERE	Kg 6	34A-233BC	500 mm
U4004	POLVERE	Kg 6	34A-233BC	495 mm
U4006	POLVERE	Kg 6	55A-233BC	495 mm
U4007	POLVERE	Kg 9	55A-233BC	616 mm
U4008	POLVERE	Kg 12	55A-233BC	760 mm
U8006	CO ₂	Kg 5	113B	751 mm
U8003	CO ₂	Kg 2	55B	536 mm
U8004	CO ₂	Kg 5	113B	676 mm
U14012	IDRICO	Lt 2	13A 70B 40F	386 mm
U14016	IDRICO	Lt 6	43A 233B 75F	598 mm
U14019	IDRICO	Lt 9	55A 233B 75F	642 mm

ESTINTORI CARRELLATI - OMOLOGATI MIN. DELL'INTERNO D.M. 6.3.1992



ART.	MODELLO	CAPACITÀ	CLASSE DI FUOCO
U4020	Carrellato Polvere	Kg 30	A-B1-C
U4021	Carrellato Polvere	Kg 50	A-B1-C
U4022	Carrellato Polvere	Kg 100	A-B1-C



COPERTURA MORBIDA DI PROTEZIONE PER ESTINTORI

Costruiti in materiale impermeabile, ideati per proteggere gli estintori situati all'aperto. Dotati di finestrella trasparente per il controllo del manometro.

- U06034** Per estintori da 6/9 Kg
- U06035** Per estintori da 12 Kg
- U06036** Per carrellati da 30/50 Kg
- U06037** Per carrellati da 100 Kg



CASSETTA PORTAESTINTORE IN ABS CON COPERCHIO ROSSO

- 1949** Per 1 Kg.
Dimensioni: 172x418x105 mm
- 1954** Per 2 Kg.
Dimensioni: 182x382x146 mm
- 12505** Per 4/6 Kg.
Dimensioni: 350x685x220 mm
- 12506** Per 9/12 Kg.
Dimensioni: 370x835x245 mm



CASSETTA PORTAESTINTORE IN ABS CON COPERCHIO TRASPARENTE

- 1962** Per 1 Kg.
Dimensioni: 172x418x105 mm
- 1965** Per 2 Kg.
Dimensioni: 182x382x146 mm
- 12505.1** Per 4/6 Kg.
Dimensioni: 350x685x220 mm
- 12506.1** Per 9/12 Kg.
Dimensioni: 370x835x245 mm

PIANTANE PORTAESTINTORI

Particolarmente gradite ed utili negli uffici ed in tutti quei luoghi dove per estetica o per forza maggiore (pareti mobili, vetrate, ecc...) non è possibile applicare l'estintore a muro. Costruite in tubolare di acciaio verniciato con polveri epossidiche, disponibili nei colori cromato e rosso; adatte ad alloggiare qualsiasi tipo di estintore portatile con gancio a perno. Sulla stessa struttura è possibile montare un'apposita asta porta cartello bifacciale in PVC cellulare autoestinguente da 140x160 mm., spessore 3 mm., leggibilità 4 metri. Disponibili anche con segnale luminescente.



PE/01 Piantana singola, colore rosso.
Dimensioni 320x320x750 mm.

PE/01.C Piantana singola, cromata.
Dimensioni 320x320x750 mm.



PE/06 Piantana doppia, colore rosso.
Dimensioni 640x320x750 mm.



PE/02 Piantana singola, colore rosso con asta e cartello. Dimensioni 320x320x1920 mm.

PE/02.C Piantana singola, cromata con asta e cartello. Dimensioni 320x320x1920 mm.

PE/07 Piantana doppia, colore rosso con asta e cartello. Dimensioni 640x320x1920 mm.

CASSETTE PORTADOCUMENTI E PORTACHIAVI



CASSETTA DOCUMENTI CALDAIA

In lamiera verniciata colore rosso, dotata di serratura con 2 chiavi.
Dimensioni 220x310x60 mm.

I3411



CASSETTA PORTACHIAVI

In lamiera verniciata colore rosso, chiusura con sigillo e lastra di protezione delle chiavi.
Dimensioni 120x120x40 mm.

I3410



CASSETTA PORTADOCUMENTI

In lamiera verniciata colore rosso, dotata di serratura con 2 chiavi. Utile per documenti come registro antincendio, documenti caldaia, ascensore, ecc...
Dimensioni 300x390x60 mm.

I3412

ATTREZZATURE PER SQUADRE DI EMERGENZA



PICOZZINO

Picozzino pompiere a norma DIN 14294 in acciaio al carbonio. Manico in acciaio cromato ed impugnatura in gomma. Completo di fodero.
Peso: 800 gr. Lunghezza manico: 350 mm.

C/PZ



ASCIA

Ascia da sfondamento tipo V.V.F. in acciaio al carbonio, punta e lame temprate. Manico in legno frassino verniciato.

Peso: 2,8 kg. Lunghezza manico: 900 mm.

44513



MEGAFONO

In ABS antiurto con protezione sulla tromba. Amplificatore da 25 W, propagazione fonica fino a 1500 mt. Volume regolabile, dotato di fischietto e sirena. Dimensioni: 230x230x370 mm. Peso: 1,65 kg. Alimentazione: 8 batterie tipo C (non incluse). Autonomia: 5 ore. Portata massima: 1500 mt.

MEGA1



MARTELLETTO FRANGIVETRO

Martelletto frangivetro per finestrini con lama tagliacintura e supporto di fissaggio.

44514



FISCHIETTO

Fischietto professionale, omologato per bagnini, guardie costiere, salvataggio, life-guard e sport. 115 dB(A) di potenza, suono udibile fino a 1,6 km. di distanza. La sua tecnologia unica senza pallina evita ogni possibile inceppamento, riducendo a zero la possibilità che il fischietto non funzioni (anche in acqua).

FOX40



FUNE

Fune di servizio ignifuga 100% in fibra aramidica, lunghezza 20 mt., completa di redance alle due estremità. Temperatura massima di utilizzo: 350°C. Diametro 10 mm.

KF



COPERTA ANTIFIAMMA

Coperte in tessuto di fibra di vetro con custodia morbida. Apertura rapida con velcro. Anello ottonato per attacco a muro.

FB330 120x120 cm.

FB430 120x150 cm.

FB640 120x200 cm.

FB650 150x180 cm.

FB660 150x200 cm.

FB680 200x200 cm.



COPERTA ANTIFIAMMA PER PORTAESTINTORI

Adattabile a tutti i tipi di piantane portaestintori di pag. 146. Si applica semplicemente a pressione, senza l'ausilio di viti e fori.

Dimensioni coperta: 900x1000 mm.

FB690



ELMETTO PER V.V.F.

Casco di protezione resistente alle temperature estreme (flash over di 10 secondi fino a 1000°C), lunga resistenza ad alte temperature (fino a 250°C/30 min. con test di calore radiante di 14 KW/M2). Alta resistenza all'impatto meccanico. Visiera anti graffio e anti appannamento. Capacità di isolamento elettrico E2. Insetti rifrangenti ad alta visibilità. Certificato EN 443:2008, EN 14458:2004, EN 166 and 14458, approvato MED.

K800.R



NOVITÀ

S5612 - SLIM

Luce da ispezione ultra-sottile 3 in 1 con luce spot, fino a 500 lumen. Ripiegabile e tascabile, ideale per ispezionare aree di lavoro inaccessibili ed anguste. Design compatto di soli 9 mm. di diametro.



NOVITÀ

S5668 - WORK LITE

Lampada da lavoro ricaricabile con SMART CLIP 4-in-1, la lampada si può posizionare in numerosi modi differenti, in base al lavoro specifico da svolgere. Luce superiore e funzione dimmer a regolazione continua, fino a 350 lumen di intensità.



NOVITÀ

S5690 - MAG PRO

Lampada con LED COB e faretto capace di fornire 600 lumen. Tre robusti supporti magnetici incorporati e due ganci da sospensione retrattili offrono massima flessibilità fino a 180°. Funzione dimmer a regolazione continua, consente di adattare il rendimento luminoso in base al tipo di lavoro.



NOVITÀ

S5669 - HEAD LITE

Lampada frontale ricaricabile con sensore di movimento e funzione dimmer con regolazione continua, fino a 150 lumen di intensità. Funzione luce 2-in-1. Morbido tampono di protezione per non lasciare impronte sulla fronte. Si regola facilmente per ottenere l'angolazione ottimale di luce. Sensore touchless per accendere/spengere con il solo movimento della mano.



NOVITÀ

S6010 - NOVA MINI

Proiettore portatile da lavoro, dal design ultra-compatto. Illuminazione estremamente potente fino a 1000 lumen. Sistema SMART GRIP 4-in-1 per una presa salda e comoda e un posizionamento flessibile. Funzione dimmer a regolazione continua e indicatore di carica. Comodo perché tascabile e gestibile con una sola mano.



NOVITÀ

S5456 - NOVA R

Proiettore portatile da lavoro, progettato per l'utente professionale. Fornisce fino a 2000 lumen con un'illuminazione uniforme e omogenea. La funzione "Dimmer" permette di regolare la luce in cinque diversi livelli. Maniglia orientabile e montaggio diretto su treppiede o su staffa per ponteggi.

TORCE ATEX



2317 PX Torcia a LED con sistema brevettato di ottica che concentra il raggio di luce. Certificata per l'uso in aree pericolose ATEX (zona 0+20). Corpo in ABS giallo fluo, IP67, 225 lm, portata 192 mt., autonomia 6,5 ore, 4 batterie AA incluse.



2317 PX2 Torcia a LED con sistema di doppia illuminazione: il raggio primario (170 lm) illumina in avanti, il raggio secondario (20 lm) illumina verso il basso. Certificata per l'uso in aree pericolose ATEX (zona 0+20). Corpo in ABS giallo fluo, IP67, portata 192 mt., autonomia 6,5 ore, 4 batterie AA incluse.



2317 PX3 Torcia a LED tre volte più luminosa di altre. Dimensioni ridotte tanto da poter essere tenuta nel taschino della camicia. Certificata per l'uso in aree pericolose ATEX (zona 1+21). Corpo in ABS giallo fluo, IP67, 35lm, portata 64 mt., autonomia 3 ore, 2 batterie AAA incluse.

Tre diverse linee di taglierini per la vostra sicurezza sul lavoro: lama nascosta, retrazione della lama automatica o completamente automatica. Decidete voi stessi quale tecnologia è più adatta alle vostre esigenze.

martor



SECUNORM

Retrazione automatica della lama = Elevata sicurezza

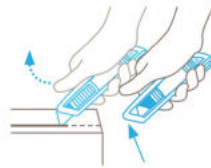

Pollici in su per l'elevata sicurezza. Appena cominciate il taglio, rilasciate la slitta. In questo modo la lama scompare immediatamente nell'impugnatura dopo il taglio.



M/500 - SECUNORM 500

Taglierino con elevati standard di sicurezza, robustezza ed ergonomia. L'impugnatura in alluminio consente una buona maneggevolezza. La slitta può essere utilizzata in modo flessibile da entrambi i lati. Cambio della lama facilitato, retrazione automatica della lama per proteggere l'utilizzatore dalle ferite da taglio. (50000110.02)

M/65232 Lame di ricambio.



M/300 - SECUNORM 300

Taglierino di sicurezza in plastica rinforzata con fibra di vetro, leggero, ergonomico e resistente alle abrasioni. Maggiore profondità di taglio (17 mm). Cambio della lama facilitato, retrazione automatica della lama per proteggere l'utilizzatore dalle ferite da taglio. Completo di Soft-Grip e slitta a due lati. (30000110.02)

M/65232 Lame di ricambio.

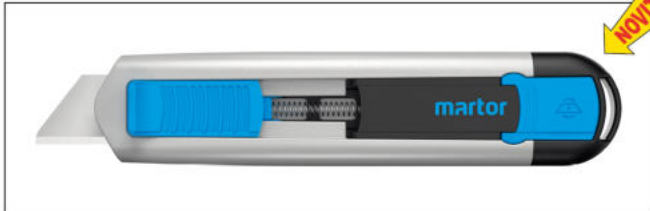

M/525 - SECUNORM 525

Taglierino di sicurezza in alluminio profondità di taglio 21 mm, impugnatura robusta in grado di gestire senza problemi una moltitudine di materiali da tagliare, quali ad esempio il cartone tristrato. Inoltre, la visuale libera sulla lama permette tagli particolarmente precisi. Cambio della lama facilitato, retrazione automatica della lama per proteggere l'utilizzatore dalle ferite da taglio. (52500410.02)

M/0099 Lame di ricambio.

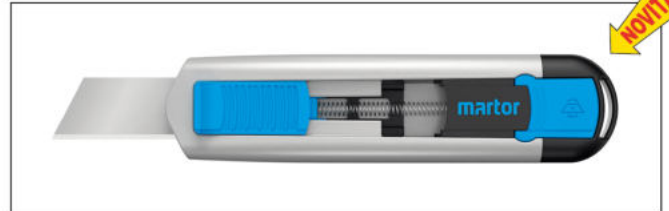

M/54000410 - SECUNORM 540

Taglierino di sicurezza in alluminio profondità di taglio fino a 36 mm, retrazione automatica della lama, elevata sicurezza di lavoro, completo di slitta di ampia superficie. Ideale per materiali di spessore elevato (gommapiuma, polistirolo...).

M/7940 Lame di ricambio.



M/380001 - SECUNORM 380

È il primo coltello di sicurezza al mondo con un'estensione della lama di quasi 80 mm ed un ritorno automatico della stessa. È l'alternativa a basso rischio del cutter convenzionale con lama fissa. Una sicura di protezione impedisce che la lama fuoriesca dall'impugnatura.

M/0079 Lame di ricambio.



M/175001 - SECUNORM 175

Corpo in fibra di vetro rinforzata con materiale plastico, ergonomico e resistente alle abrasioni. Con nottolino laterale per uso destrorso e sinistrorso. Buona presa e versatilità per diverse applicazioni.

M/0045 Lame di ricambio.



M/125001 - SECUNORM MIZAR

Taglierino in plastica rinforzata con fibra di vetro, profondità di taglio 15 mm. Retrazione automatica della lama ed elevata sicurezza di lavoro. Completo di leva facile da usare. Ideale per cartone fino a 3 strati.

M/5232 Lame di ricambio.



M/110000 - SECUNORM SMARTCUT

Perfetto per aprire imballaggi. La lama non è sostituibile e il coltello non può essere aperto; nessun rischio di perdita lame o molle. Adatto per destrorsi e sinistrorsi. Corpo in plastica, profondità di taglio 12 mm, retrazione automatica della lama e slitta su due lati.



SECUPRO

**Retrazione completamente automatica della lama
= Elevatissima sicurezza**

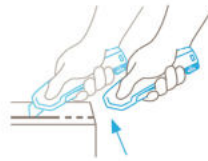

L'utensile da taglio "intelligente". Quando allontanate la lama dal materiale da tagliare, essa si ritrae da sola nell'impugnatura. Anche se si tiene ancora premuta la slitta o la leva. Questo è ciò che noi chiamiamo "elevatissima sicurezza".



M/625 - SECUPRO 625

Impugnatura in alluminio a tenaglia ergonomica, leva scorrevole per lo sblocco della lama, profondità di taglio particolarmente ampia unita al rientro automatico della lama, cambio di lama molto pratico e sensazione di impugnare un utensile di alto livello. **(625001.02)**

M/60099 Lame di ricambio.

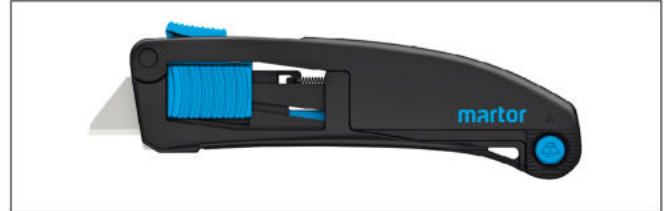

M/10130610 - SECUPRO MAXISAFE

Facile da usare e adatto a molteplici utilizzi. Impugnatura ergonomica. Rinforzo in metallo nella parte di fuoriuscita della lama. Il cursore è utilizzabile da ambedue i lati. Per questo è adatto ad un uso sia destrorso che mancino.

M/60099 Lame di ricambio.



M/122001 - SECUPRO MARTEGO

Coltello con impugnatura a tenaglia e retraction automatica della lama. Molto sicuro, robusto, ergonomico, versatile e di qualità elevatissima. È adatto per uso sia destrorso che mancino, ma anche a chi possiede mani molto grandi.

M/0092 Lame di ricambio.



M/124001 - SECUPRO MERAK

Corpo ergonomico in materiale plastico, funzionamento con leva per uso destrorso e sinistrorso. Dotato di dispositivo di blocco della lama per evitarne l'accidentale fuoriuscita. Ideale per aprire imballaggi di qualsiasi genere.

M/0092 Lame di ricambio.



NOVITÀ

M/116006 - SECUPRO MEGASAFE

Taglierino in alluminio, profondità di taglio 17 mm e retraction completamente automatica della lama. Elevatissima sicurezza di lavoro completo di Soft-Grip e slitta a due lati.

M/60099 Lame di ricambio.



NOVITÀ

M/9922 - MARSUPIO L

Marsupio in nylon flessibile e robusto per riporre e trasportare i vostri utensili da taglio MARTOR. Fissaggio con clip o velcro.



SECUMAX

Lama nascosta
= **Massima sicurezza**

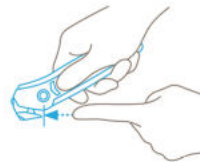

La lama non è esposta ma nascosta, per la sicurezza delle persone e dei beni. Ciò permette di usufruire della massima sicurezza. Protezione dalle lesioni da taglio e dai danni ai beni.



M/350001 - SECUMAX 350

Versatilità, comfort e massima sicurezza caratterizzano questo prodotto. Possibilità di tagliare tutti i materiali comuni, dalla pellicola passando alla reggetta di plastica per finire al cartone a doppio strato. Incide in modo davvero semplice anche i nastri adesivi.

M/3550 Lame di ricambio.



M/32000110 - SECUMAX 320

Coltello specifico per il taglio di pellicole. Straordinario design, ergonomia e cambio lama agevolato sono le sue caratteristiche.

M/92043 Lame di ricambio.



M/121001 - SECUMAX EASYSAFE

Lama nascosta per la massima sicurezza, ideale per il taglio di pellicole, reggette in plastica, sacchi e rotoli di carta. La punta elaborata facilita la penetrazione nel materiale, quindi è ideale per aprire pacchi e pallets con lamina saldata. La piastrina metallica è perfetta per aprire tagliando i nastri adesivi sui cartoni.

M/0045 Lame di ricambio.



M/150001 - SECUMAX 150

Taglierino in plastica rinforzata con fibra di vetro, profondità di taglio 6 mm. Lama nascosta, massima sicurezza di lavoro e protezione della merce con due angoli di taglio, elemento di intaglio e raschietto. Ideale per cartone fino a due strati e per molto altro.



M/145001 - SECUMAX 145

Taglierino in plastica rinforzata con fibra di vetro, profondità di taglio 4 mm. Lama nascosta, massima sicurezza di lavoro e protezione della merce con due angoli di taglio, elemento di intaglio e raschietto. Ideale per cartone fino ad uno strato e per molto altro.



M/564 - SECUMAX 564

Forbice di precisione con tagliente extra lungo che allo stesso tempo funge da superficie di appoggio. Lo speciale tipo di affilatura e la parte anteriore arrotondata garantiscono la massima sicurezza. **(564001.02)**



CESTINO PIVO

Gettacarte cilindrico per esterno, capacità 22 lt., in acciaio verniciato con vernici epossidiche, fondo perforato, sistema di svuotamento tramite ribaltamento del cestino, fissaggio murale o in opzione su palo in acciaio.

Dimensioni: Altezza 390 mm. Base Ø 290 mm.

R778001 Cestino Grigio scuro

R778002 Cestino Verde

R778003 Cestino Grigio chiaro

R778011 Palo in acciaio a sezione rettangolare. 55x30x1200 mm.



CESTINO CLASSIC

Gettacarte per esterno ad alta densità (HDPE), resistente ai raggi UV, al calore, al freddo ed agli agenti chimici. Piastra spegni sigaretta in acciaio inox, fondo perforato, svuotamento mediante sganciamento. Chiusura con chiave triangolare. Fissaggio opzionale a muro oppure su palo. Dimensioni 404x745x248 mm.

R102050 Cestino in polietilene Verde

R778016 Palo ad interrimento in acciaio zincato.

Dimensioni: Altezza 1200 mm. Ø 60 mm.



GETTACARTE STORICO

Gettacarte in acciaio inox brillante o metallo verniciato. Apertura con sportello basculante, ideale per creare isole ecologiche perché disponibile con vari coperchi colorati. Capacità 50 lt. Dimensioni 325x940x240 mm.

R790563 Gettacarte interamente Inox

R790063 Gettacarte Nero. Coperchio Inox

R790066 Gettacarte Nero. Coperchio Giallo

R790067 Gettacarte Nero. Coperchio Rosso

R790068 Gettacarte Nero. Coperchio Verde



GETTACARTE BOB

Gettacarte in metallo verniciato, profili colorati per incentivare la raccolta differenziata. Sistema reggisacco integrato. Installazione murale o d'appoggio, ideale per creare vere e proprie isole ecologiche. Capacità 42 lt. Dimensioni 300x700x200 mm.

R790401 Solo corpo colore Nero

R790412 Coperchio Grigio

R790415 Coperchio Blu

R790416 Coperchio Giallo

R790417 Coperchio Rosso

R790418 Coperchio Verde



PORTACENERE/GETTACARTE GRISÙ

In metallo, antifuoco, verniciato con polveri epossidiche, portaceneri con griglia e sabbia. Gettacarte con coperchio autoestinguente, base in gomma anti graffio, sacco 1 kg. incluso. Capacità 50 lt., certificato CNPP. Dimensioni 330x810 mm.

R775051 Colore Nero

R775052 Colore Grigio



PORTACENERE/GETTACARTE GINEVRA

In acciaio, verniciato con polvere epossidica. Secchio interno. Serratura antivandalo. Piedi di appoggio per fissaggio in quattro punti (viteria inclusa). Capacità 25+4 lt. Dimensioni: 330x940x280 mm.

R103011 Colore Verde/Nero

R103010 Colore Grigio scuro/Grigio chiaro

CESTINI POSACENERE GETTACARTE



POSACENERE MURALE GINEVRA

Portacenere in acciaio galvanizzato con verniciatura epossidica, secchio interno da 3 lt. con maniglia, serratura antivandalismo con chiave. Fissaggio murale (viti comprese). Ideale per esterno. Dimensioni: 240x320x85 mm.

R103012 Colore Grigio chiaro/Grigio scuro

R103013 Colore Verde/Silver punteggiato

R103014 Colore Grigio manganese



POSACENERE MURALE NIDO

In acciaio inox satinato o acciaio con verniciatura, predisposto per il fissaggio murale, svuotamento facilitato tramite ribaltamento. Testa antifuoco. Capacità 0,5 e 2 lt.

R106001 Colore Inox. 0,5 lt.

R106002 Colore Silver punteggiato. 0,5 lt.

R106003 Colore Inox. 2 lt.

R106004 Colore Silver punteggiato. 2 lt.



POSACENERE A COLONNA BIRKIN

Posacenere autoportante in acciaio inox satinato o verniciato nero a polvere epossidica. Secchio interno da 4 lt. per un facile svuotamento, serratura con chiave antivandalismo, piedi di appoggio e possibilità di fissaggio al suolo.

R108006 Colore inox Nero

R108007 Colore inox Satinato



SMOKERS CEASE-FIRE

Composto da un involucro esterno in robusto polietilene antifiama. Estetica e design innovativo si combinano tra loro e garantiscono lo spegnimento automatico delle sigarette, soffocandole. Raccogliore interno in acciaio molto capiente, facilmente removibile per la pulizia. L'esclusiva apertura "a cuffia" antipioggia, evita l'ingresso dell'acqua piovana e scoraggia l'inserimento di rifiuti di altro genere. Dimensioni: Altezza 980 mm. Base Ø 420 mm.

J26800 Colore Grigio

J26800D Colore Nero

J26800G Colore Verde



GETTACARTE RUBIK

Corpo e coperchio in metallo verniciato con profili colorati per la raccolta differenziata. Sistema reggisacco integrato. Apertura mediante sportello superiore. Ideale per creare isole ecologiche. Capacità 80 lt.

Dimensioni: 390x426x780 mm.

R789202 Colore Grigio

R789203 Colore Bianco

R789205 Colore Blu

R789206 Colore Giallo

R789207 Colore Rosso

R789208 Colore Verde



CONTENITORE IN PLASTICA CONTIVIA 2

Contenitori da 120 lt. in polietilene ad alta densità a due ruote con protezione anti UV. Resistente agli urti, ai prodotti chimici e alle basse temperature. Assali in acciaio galvanizzato, larga impugnatura, due ruote in gomma diametro 20 cm. Conformi alla norma DIN 30700/EN840.

Dimensioni 480x543x927 mm.

R766610 Colore Grigio

R766611 Colore Giallo

R766612 Colore Blu

R766613 Colore Verde

R766614 Colore Marrone

R766615 Colore Bianco



CONTENITORI IN PLASTICA CONTIVIA 4

Contenitori in polietilene ad alta densità con protezione anti UV. Resistenti agli urti, ai prodotti chimici e alle basse temperature. Assali in acciaio anti corrosione, maniglia integrata nel coperchio, quattro ruote in gomma diametro 20 cm. (di cui due con freno). Conformi alla norma DIN 30700/EN840. Disponibili anche in altri colori.

R766640 Colore Grigio. Capacità 660 lt.

R766650 Colore Grigio. Capacità 770 lt.

R766660 Colore Grigio. Capacità 1100 lt.

DISPOSITIVI ANTICADUTA



NOVITA

APENINOS - Kit anticaduta

Kit anticaduta pronto all'uso, certificato per poter dissipare la forza di impatto di una caduta dall'alto. Composto da imbracatura Light Plus 2 EN361, 2 connettori a vite EN362, 1 cordino m.1,5 con assorbitore di energia EN355, sacca di contenimento.

IRUKIT1



NOVITA

ROQUE NUBLO - Kit di trattenuta

Kit certificato per la trattenuta, che limita la zona di lavoro ed evita il rischio di caduta. Non è certificato per dissipare la forza di impatto di una caduta. Composto da imbracatura Light Plus 2 EN361, 2 connettori a vite EN362, 1 corda di collegamento m.1,5 EN354, sacca di contenimento.

IRUKIT2



NOVITA

OREKA - Elmetto per lavori in quota

Calotta esterna in ABS, bardatura interna a 6 punti di sospensione con regolazione a cricchetto, sottogola integrato con fissaggio mediante fibbia ad aggancio rapido, innesti universali 30 mm. per fissaggio cuffie, fori di ventilazione con meccanismo scorrevole di apertura/chiusura, supporti per lampada, certificato EN397.

Disponibile nei colori: bianco, giallo, rosso, azzurro, verde, arancio.

OREKA



NOVITA

VISION - Visiera per elmetto Oreka

Visiera per la protezione oculare in policarbonato trasparente antigraffio ed antiappannamento. Adattabile all'elmetto Oreka grazie all'apposito sistema di fissaggio.

ORE1



NOVITA

TIGER Anticaduta retrattile 2,5 metri

Dispositivo retrattile a nastro tessile lunghezza 2,5 metri con assorbitore di energia, certificato EN360, completo di indicatore di caduta, moschettone a vite e connettore girevole, carico massimo 136 Kg.

IRU30



NOVITA

SEKURBLOK Anticaduta retrattile 10 metri

Dispositivo anticaduta retrattile a recupero automatico, carter sintetico e cavo in acciaio zincato da 4,5 mm., indicatore di caduta ed elementi girevoli per connettore. Certificato per lavori in ambiente ATEX, conforme EN360. Lunghezza cavo 10 metri.

IRU24



SALVAGENTE ANULARE LIGURE

Modello approvato secondo la Solas '74(83) e conforme alla Direttiva Europea 96/98/CE (Ship's Wheel). Approvato da Italia, Francia, Croazia, Norvegia, Russia, Polonia. Peso 2,5 kg. Diametro esterno 73 cm., diametro interno 45 cm.

SG



SAGOLA GALLEGGIANTE

Lunghezza 30 mt., diametro 8 mm. Carico di rottura 400 kg. Dotata di anello terminale galleggiante secondo la Solas '74(83).

SG/L



FISSAGGIO PER SALVAGENTE

Supporto per fissaggio a muro in acciaio inox per salvagente.

SG/G



CONTENITORE PER SALVAGENTE

Custodia in polietilene, protegge il salvagente da eventi atmosferici e ne garantisce una rapida estrazione. Disponibile in due versioni. Salvagente escluso.

SG/M Custodia completa di Kit per fissaggio a parete. Dimensioni 900x900x220 mm.

SG/P Custodia completa di Kit per fissaggio sul palo da 200 cm di altezza (compreso).

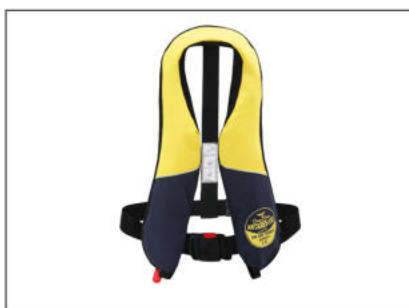

GIUBBOTTO DI SALVATAGGIO

Giubbotto di salvataggio autogonfiabile, spinta di galleggiamento 150 N, certificato ISO 12402. Triplice sistema di attivazione: automatica, manuale ed orale. Custodia in tessuto tecnologico ad alta resistenza. Fibbia in vita regolabile e sgancio rapido.

SG/AG



SEGNALATORE ACUSTICO

Tromba con bomboletta da 200 ml. di tipo non infiammabile, per segnalazioni acustiche da usarsi per evacuazioni e/o segnali di emergenza.

BVS



MANICHE A VENTO

Tessuto poliestere, teflonato totalmente idrorepellente, colore bianco e rosso in cinque bande alternate. Complete di cerchio in acciaio di rinforzo e funi in poliestere. Sono garantite due anni alla rottura e alla decolorazione ad esclusione di eventi atmosferici straordinari (D.M. 16/01/96 ed in accordo con le norme BS 7854, BS 5470 e BS 3424 e norme FAA). Conformi alla normativa aeronautica (ICAO vol. 1° Annesso 14 del 1999) per eliporti, aeroporti e aerostazioni e successive norme di attuazione del Ministero delle Infrastrutture e dei Trasporti, Decreto 8 agosto 2003.

MAN/1 Lunghezza 120 cm. Ø 30/15 cm.

MAN/1,5 Lunghezza 160 cm. Ø 45/22 cm.

MAN/2 Lunghezza 200 cm. Ø 50/20 cm.



KIT REGGIMANICA PROFESSIONALE

Esclusivo e specialistico sistema per maniche a vento composto da palo, supporto rotante e cestello reggimanica in acciaio inox. La combinazione di questi tre elementi, oltre alla qualità del materiale impiegato per la realizzazione del supporto, dà origine ad un prodotto superiore rispetto a quelli comunemente in commercio. Il kit permette, infatti, di raccogliere ed individuare con più facilità la direzione del vento, anche in condizioni di modesta portata, grazie al sistema rotante posto all'estremità del palo. Il cestello, composto da due cerchi, impedisce l'attorcigliamento e l'impigliamento della manica. Se correttamente installato, il prodotto garantisce lunga durata e una manutenzione praticamente nulla. Completo di bulloneria e manuale di installazione. Altezza totale 4 mt. Piastra di ancoraggio 400x400 mm. Manica a vento non inclusa. Possibilità di richiedere altezze e attacchi differenti.

MAN/PH4

Distribuito da: